

A photograph of a modern shower cabin with a man's back to the camera. The shower cabin has dark, textured walls and a glass door with a silver frame. The man is shirtless and wearing dark shorts. The floor is made of large, light-colored tiles. A small, square recessed light is visible in the ceiling.

KERMI

Kabiny prysznicowe

Ceny i dane techniczne
Comfort I/2017

Aus Liebe zum Duschen. Kermit.

Nowości w cenniku Comfort I/2017

Kabina prysznicowa

			Artykuł	Szerokość	Strona
WALK-IN	Wymiary specjalne do montażu na cokole	WALK-IN XB Wall	XB WIW		26 - 27
		WALK-IN PASA Wall	PA TWF		46 - 47
		WALK-IN PASA Wall	FI TWF		48 - 49
		WALK-IN FILIA XP Wall	FX TWF		50 - 51
		WALK-IN ATEA Wall	AT TWF		54 - 55
					
WALK-IN LIGA	Szerokości seryjne	WALK-IN LIGA Wall wahadłowo-składana	LI 2YR/L		44 - 45
		WALK-IN LIGA Wall z ruchomym skrzydłem	LI T1R/L		62 - 63
WALK-IN ATEA	Szerokości seryjne	WALK-IN ATEA Wall z podporą sufitową	AT TWP		52 - 53
PASA	Dostępne wykonania	PASA drzwi wahadłowe 1-skrzydłowe i skrócone pole stałe	PA 1VN		76 - 77
		PASA drzwi wahadłowe 1-skrzydłowe i pole stałe do ściany bocznej	PA 1SW		78 - 79
					
RAYA	Szerokości seryjne	RAYA drzwi wahadłowe 1-skrzydłowe z polem stałym	RA 1GR/L	110/113	218 - 219
		RAYA drzwi wahadłowe	RA PTD	110/113	222 - 223
	Stabilizator 90° do RA TOR/L	Stabilizator 90° do RA TOR/L, srebro matowe	ZDSS T90RA 1201K		248
		Stabilizator 90° do RA TOR/L, srebro wysoki połysk	ZDSS T90RA 120VK		248
LIGA	Szerokości seryjne	LIGA wejście narożne 2-częściowe (drzwi wahadłowo-składane) - 1 połowa	LI 2CR/L	075/078	264 - 265
	Wysokość specjalna do 2050 mm (z wyjątkiem kabln ćwierćkolistych)				
KermiEXTRA	Wzory piaskowane		Line 1.1 / Line 1.2		292
			Carpet 1 / Carpet 2		294
			Zebra 1 / Zebra 2		295
			Nature 1 / Nature 2		296
					
Nowa wysokość wzoru na środku kabiny - 1200 mm					

SPIS TREŚCI

Informacje o kabinie prysznicowej	Przegląd oferty	2 - 9
	Pomiar i montaż	10 - 11
	Kabina ćwierćkolistą - promień	12 - 13
	Brygosczelność	14 - 15
	Czyszczenie i konserwacja	16 - 17
WALK-IN	WALK-IN XS	18 - 21
	WALK-IN XB	22 - 35
	WALK-IN XC	36 - 41
	WALK-IN Modele seryjne PASA / FILIA / FILIA XP / ATEA / LIGA	42 - 67
KABINY ZAWIASOWE	PASA	68 - 107
	FILIA	108-131
	PASA XP	132-135
	FILIA XP	136-159
KABINY PROFILOWE	DIGA	160-163
	ATEA	164-207
	RAYA	208-249
	LIGA	250-273
PARAWANY NAWANNOWE	PARAWANY NAWANNOWE Modele seryjne PASA XP / ATEA / LIGA	274-283
KermiEXTRA	Uchwyty	286-289
	Szko piaskowane	290-299
	Szko lustrzane	300-301
	Paleta kolorów	302-303
	Wersje specjalne	304-313
Szko / paleta kolorów	Tabela dostępności kolorów	318
	Tabela dostępności szkła	319
	Szko	320

Prawie wszystkie kabiny prysznicowe Kermi mogą być montowane bez brodzika.







Wykonania seryjne zamiast wykonań specjalnych.

WALK-IN

Przegląd oferty













WALK-IN Wall			WALK-IN XC	WALK-IN XS	WALK-IN XB	PASA	FILIA	PASA XP	FILIA XP	ATEA	LIGA
wszystkie wymiary w mm.											
		grubość szkła	10	8	8	8	8	8	6	6	5
	Wall drzwi wahadłowo-składane	szerokość maks.	-	-	-	-	-	-	-	-	1250
	Wall	szerokość maks. wysokość do 2000 mm	1250	-	1850	1450	1450	1450	1450	1450	-
		szerokość maks. wysokość 2001 - 2200	1250	-	1650	1450	-	1450	-	1450	-
	pole stałe	szerokość maks.	-	-	600	600*	600*	600*	-	-	-
	pole stałe	szerokość maks.	-	-	617	617*	617*	617*	-	450	-
	ruchome skrzydło	szerokość maks.	-	-	-	-	na zapytanie	724/ 524	525	700	700

* z WALK-IN XB pole stałe

WALK-IN Free			WALK-IN XC	WALK-IN XS	WALK-IN XB	PASA	FILIA	PASA XP	FILIA XP	ATEA	LIGA
wszystkie wymiary w mm.											
		grubość szkła	10	8	8	8	8	8	6	6	5
	Free	szerokość maks. wysokość do 2000 mm	-	1800	1650	-	-	-	-	-	-
		szerokość maks. wysokość 2001 - 2200	-	1600	1650	-	-	-	-	-	-
	pole stałe	szerokość maks.	-	-	600	-	-	-	-	-	-
	pole stałe	szerokość maks.	-	-	617	-	-	-	-	-	-
	ściana boczna	szerokość maks.	-	1450	-	-	-	-	-	-	-















KABINY ZAWIASOWE





Przegląd oferty



Drzwi		PASA	FILIA	PASA XP	FILIA XP
Drzwi wahadłowe	 Drzwi wahadłowe 1-skrzydłowe	●	●		
	 Drzwi wahadłowe 1-skrzydłowe i pole stałe	●	●		
	 Drzwi wahadłowe 1-skrzydłowe z polem stałym skróconym	●			
	 Drzwi wahadłowe 1-skrzydłowe z polem stałym	●	●	●	●
	 Drzwi wahadłowe 1-skrzydłowe z polami stałymi	●		●	●
	 Drzwi wahadłowe	●	●		
	 Drzwi wahadłowe z polem stałym	●			
	 Drzwi wahadłowe z polami stałymi	●		●	
Drzwi otwierane	 Drzwi otwierane				
	 Drzwi otwierane z polem stałym				
	 Drzwi otwierane z polem stałym				
	 Drzwi otwierane z polami stałymi				
	 Drzwi otwierane 2-skrzydłowe				

KABINY ZAWIASOWE



Przegląd oferty

Drzwi i ściana boczna			PASA	FILIA	PASA XP	FILIA XP
						
Drzwi wahadłowe		Drzwi wahadłowe 1-skrzydłowe i ściana boczna	●	●		
		Drzwi wahadłowe 1-skrzydłowe i pole stałe i ściana boczna	●			
		Drzwi wahadłowe 1-skrzydłowe i pole stałe i ściana boczna	●		●	
		Drzwi wahadłowe 1-skrzydłowe z polem stałym i ściana boczna	●	●	●	●
		Drzwi wahadłowe 1-skrzydłowe z polami stałymi	●		●	●
		Drzwi wahadłowe i ściana boczna	●	●		
		Drzwi wahadłowe z polami stałymi i ściana boczna			●	
Drzwi otwierane		Drzwi otwierane i ściana boczna				
		Drzwi otwierane z polem stałym i ściana boczna				
		Drzwi otwierane z polem stałym i ściana boczna				
		Drzwi otwierane z polami stałymi i ścianą boczną				

Drzwi i ściana boczna skrócona			PASA	FILIA	PASA XP	FILIA XP
						
Drzwi wahadłowe		Drzwi wahadłowe 1-skrzydłowe z polem stałym i ściana boczna			●	
Drzwi otwierane		Drzwi otwierane i ściana boczna				
		Drzwi otwierane z polem stałym i ściana boczna				
		Drzwi otwierane z polem stałym i ściana boczna				
		Drzwi otwierane z polami stałymi i ścianą boczną				

Wejście narożne 1 połowa						
			PASA	FILIA	PASA XP	FILIA XP
Drzwi wahadłowe		Wejście narożne 2-cz. (drzwi wahadłowe z polami stałymi)	●	●	●	●
Drzwi otwierane		Wejście narożne 2-cz. (drzwi otwierane z polami stałymi)				













Kabina ćwierćkolistą						
			PASA	FILIA	PASA XP	FILIA XP
Drzwi wahadłowe		Kabina ćwierćkolistą (drzwi wahadłowe z polami stałymi)	●	●	●	●
Drzwi otwierane		Kabina ćwierćkolistą (drzwi otwierane z polami stałymi)	●		●	
		Kabina ćwierćkolistą (drzwi otwierane z polami stałymi)				



Kabina pięciokątną						
			PASA	FILIA	PASA XP	FILIA XP
Drzwi wahadłowe		Kabina pięciokątną (drzwi wahadłowe 1-skrzydł. z polami stałymi)	●		●	
		Kabina pięciokątną (drzwi wahadłowe 2-skrzydł. z polami stałymi)	●		●	
Drzwi otwierane		Kabina pięciokątną (drzwi otwierane 1-skrzydł. z polami stałymi)				
		Kabina pięciokątną (drzwi otwierane 2-skrzydł. z polami stałymi)				

Kabina półkolistą						
			PASA	FILIA	PASA XP	FILIA XP
Drzwi wahadłowe		Kabina półkolistą (drzwi wahadłowe z polami stałymi)			●	





KABINY PROFILOWE

Przegląd oferty

Drzwi		DIGA	ATEA	RAYA	LIGA
Drzwi wahadlowo-składane	 Drzwi wahadlowo-składane	●			●
	 Drzwi wahadlowo-składane z polem stałym	●			
	 Drzwi wahadlowo-składane 4-częściowe	●			●
Drzwi wahadlowe	 Drzwi wahadlowe 1-skrzydłowe	●	●	●	
	 Drzwi wahadlowe 1-skrzydłowe i pole stałe	●	●	●	
	 Drzwi wahadlowe 1-skrzydłowe z polem stałym	●	●	●	
	 Drzwi wahadlowe 1-skrzydłowe z polami stałymi	●		●	
	 Drzwi wahadlowe	●	●	●	
	 Drzwi wahadlowe z polem stałym			●	
	 Drzwi wahadlowe z polami stałymi			●	
Drzwi przesuwne	 Drzwi przesuwne bez progu 2-częściowe z polem stałym		●		●
	 Drzwi przesuwne bez progu 4-częściowe z polami stałymi		●		●

Ściana boczna		DIGA	ATEA	RAYA	LIGA
Ściana boczna	 Ściana boczna	●	●	●	●
	 Ściana boczna ruchoma	●		●	
Ściana boczna skrócona	 Ściana boczna skrócona obok wanny	●			

Wejście narożne 1 połowa						
		DIGA	ATEA	RAYA	LIGA	
Drzwi wahadłowo-składane		Wejście narożne 2-częściowe (drzwi wahadłowo-składane)	●			●
		Wejście narożne 2-częściowe (drzwi wahadłowo-składane z polem stałym)	●			
Drzwi wahadłowe		Wejście narożne (drzwi wahadłowe)	●	●	●	
		Wejście narożne 2-cz. (drzwi wahadłowe z polami stałymi)	●	●	●	
Drzwi przesuwne		Wejście narożne 2-cz. bez progu (drzwi przesuwne)		●		●





Kabina ćwierćkolistą						
		DIGA	ATEA	RAYA	LIGA	
Drzwi wahadłowe		Kabina ćwierćkolistą (drzwi wahadłowe)		●		
		Kabina ćwierćkolistą (drzwi wahadłowe z polami stałymi)	●	●	●	
Drzwi przesuwne		Kabina ćwierćkolistą (drzwi przesuwne)		●		
		Kabina ćwierćkolistą bez progu (drzwi przesuwne)				●

Kabina pięciokątną						
		DIGA	ATEA	RAYA	LIGA	
Drzwi wahadłowo-składane		Kabina pięciokątną (drzwi wahadłowo-składane)	●			
Drzwi wahadłowe		Kabina pięciokątną (drzwi wahadłowe z polem stałym)	●			
		Kabina pięciokątną (drzwi wahadłowe 2-skrzydł. z polami stałymi)		●		

Kabina półkolistą						
		DIGA	ATEA	RAYA	LIGA	
Drzwi wahadłowe		Kabina półkolistą (drzwi wahadłowe z polami stałymi)		●		

PARAWANY NAWANNOWE

Przegląd oferty

			PASA XP	ATEA	LIGA
Składane skrzydło		Składany 2-skrzydłowy parawan nawannowy			●
Skrzydło wahadłowe		Skrzydło wahadłowe		●	
		Skrzydło wahadłowe z polem stałym	●	●	
Ściana boczna		Ściana boczna	●		●

KABINA PRYSZNICOWA

Pomiar



Montaż na brodziku

Przykład:

LIGA Drzwi otwierane z polem stałym i ściana boczna

Proszę zawsze mierzyć następująco:

od zewnętrznej krawędzi **X** do ściany

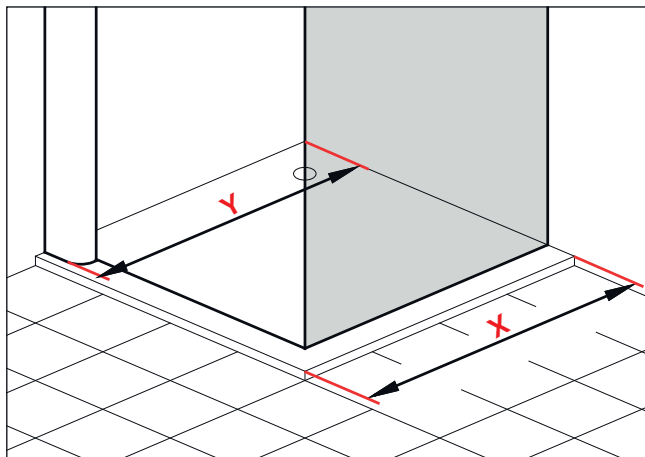

X = odległość od zewnętrznej krawędzi brodzika do ściany
(wymiar zabudowy brodzika)

Y = odległość od zewnętrznej krawędzi kabiny
(profil przyścienny lub próg dolny) do ściany

10 mm od krawędzi brodzika = najbardziej zewnętrzny punkt kabiny

25 mm od krawędzi brodzika = zewnętrzna krawędź szkła

Taki pomiar zapewnia:

kabinę, której najbardziej zewnętrzna część znajduje się ok. 10 mm od krawędzi brodzika.

Zakres regulacji szerokości umożliwia wyrównanie niezbyt dużych krzywizn ścian.

Dokładny zakres regulacji szerokości (**Y**) znajduje się w instrukcji montażu.

KABINA PRYSZNICOWA

Pomiar



Montaż bez brodzika

Przykład:

LIGA Drzwi otwierane z polem stałym i ściana boczna

Proszę jednoznacznie opisać podane wymiary:

od zewnętrznej krawędzi **X** do ściany

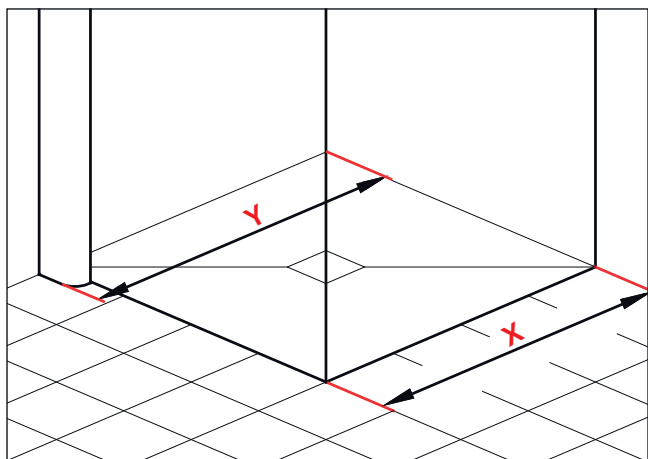

X = od zewnętrznej krawędzi szkła do ściany

Y = odległość od zewnętrznej krawędzi kabiny
(profil przyścienny lub próg dolny) do ściany

Taki pomiar zapewnia:

kabinę, której zewnętrzna krawędź szkła ma pożądany wymiar.

Zakres regulacji szerokości umożliwia wyrównanie niezbyt dużych krzywizn ścian.

Dokładny zakres regulacji szerokości (**Y**) znajduje się w instrukcji montażu.

Ważne wskazówki, których należy przestrzegać!

Kabiny prysznicowe Kermi są przeznaczone do montażu na brodzikach. W przypadku innego zastosowania należy zapewnić odpowiednie miejsce i warunki do montażu (spadek, uszczelnienia, itp.)!

W przypadku montażu na fudze należy się upewnić, czy nie wymaga ona konserwacji oraz czy jest wodoszczelna.

Należy również zminimalizować możliwość poślizgnięcia się przed kabiną.

Wygląd i konstrukcja kabiny wpływają na jej funkcjonalność.

Wyższa cena nie oznacza automatycznie wyższej brzoższczości kabiny.

KABINA ĆWIERĆKOLISTA

Określanie promienia brodzika

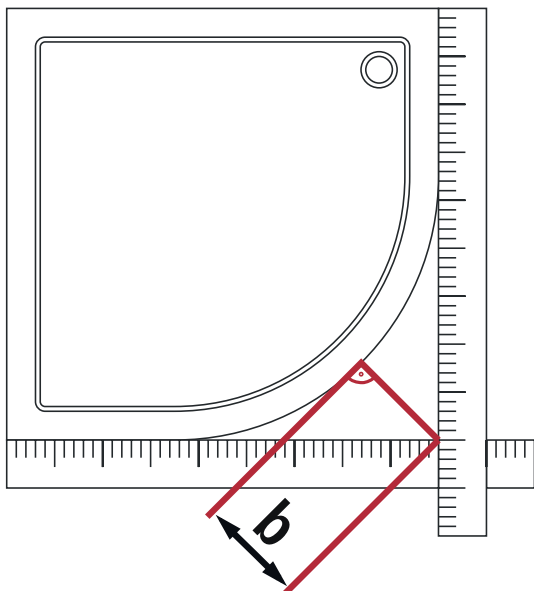

PASA. FILIA.

Każda kabina pełnoszklista jest produkowana na wymiar, według indywidualnych wymagań. Konieczne jest więc fachowe wykonanie pomiaru kabiny.

PASA XP, FILIA XP, DIGA, ATEA, RAYA, LIGA

Promień kabiny można zmierzyć w następujący sposób: należy równo ułożyć 2 metrówki wzdłuż ramion brodzika. Następnie zmierzyć odcinek między krawędzią brodzika a punktem przecięcia metrówek.

Promień brodzika = $b \times 2,41$

zmierzony wymiar b w mm	promień brodzika w mm	PASA XP	FILIA XP	DIGA	ATEA	RAYA	LIGA
207	promień 500	PX 50R/L PX P50	FX P50	DI P50	AT V50 AT P50 AT Q10	RA P50	LI C50
216	promień 520	PX 55R/L PX P55	FX P55	DI P55	AT V55 AT P55 AT Q20	RA P55	LI P55 LI E55 LI C55
228	promień 550	PX 55R/L PX P55	FX P55	DI P55	AT V55 AT P55 AT Q20	RA P55	LI P55 LI E55 LI C55

Kabiny prysznicowe do brodzików o innych wymiarach - na zapytanie.

W zależności od typu brodzika i sposobu montażu kabina prysznicowa może odchylić się między przyłączeniem do ściany a środkiem promienia brodzika od 0 - 10 mm.

Szablony pomiarowe promieni	numer artykułu	cena netto w PLN
-----------------------------	----------------	------------------

Szablony pomiarowe promieni w formacie 1:1

Należy koniecznie podać formę zabudowy i promień!

9983515

167,-



Z ręką na sercu:

Jak ważny jest dla Państwa wygląd kabiny?

Woda w sposób naturalny toruje sobie drogę. To prawo fizyczne, którego nie jesteśmy w stanie zmienić. Ale jesteśmy w stanie tak skonstruować profile i uszczelki aby zapewniały one jak najskuteczniejszą barierę i zapewniały możliwie maksymalne uszczelnienie. Tak, aby jak najmniej wody rozbryzkowej wydostawało się na zewnątrz. Jeżeli jesteście Państwo zwolennikami minimalistycznych rozwiązań bez profili, bariera dla wody rozbryzkowej przestaje istnieć i należy liczyć się z tym, że czasami wydostanie się ona na zewnątrz. Możecie Państwo za to cieszyć się delikatnym, prostym wyglądem kabiny bez profili. Tak jak zawsze z Kermi - to Państwo decydujecie, co jest dla Was ważniejsze!



Zadawalająca bryzgoszczelność

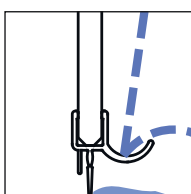

Bez progu

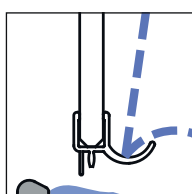

Jeżeli kabina nie posiada bariery w postaci listwy progowej, woda łatwiej znajduje drogę na zewnątrz. W przypadku kabin montowanych bez brodzika specjalna, pozioma listwa uszczelniająca w formie rynny zapewnia lepszą ochronę przed bryzgami wody.

Montaż z progiem



„Montaż z progiem (wysokość 6 mm ) , lub bez progu (wyk. nadpodłogowe ) .” Delikatna listwa progowa zapewniająca zwiększoną bryzgoszczelność dostarczana jest z kabiną. W ten sposób ochrona przed wodą rozbryzgową jest gwarantowana nawet w wymagających warunkach.

Największa bryzgoszczelność

Montaż z listwą progową

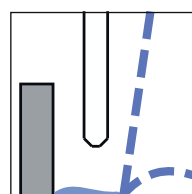

Listwa progowa kabiny spełnia funkcję tamy, na którą napotykają zarówno krople odbijające się od brodzika, jak i woda spływająca po ściankach. Im jest ona wyższa, tym mniejsze prawdopodobieństwo, że krople wody przedostaną się na zewnątrz.

Ważne wskazówki, których należy przestrzegać!



Kabiny prysznicowe Kermi są przeznaczone do montażu na brodzikach. W przypadku innego zastosowania należy zapewnić odpowiednie miejsce i warunki do montażu (spadek, uszczelnienia, itp.)!

W przypadku montażu na fudze należy się upewnić, czy nie wymaga ona konserwacji oraz czy jest wodoszczelna.

Należy również zminimalizować możliwość poślizgnięcia się przed kabiną.

Wygląd i konstrukcja kabiny wpływają na jej funkcjonalność.

Wyższa cena nie oznacza automatycznie wyższej bryzgoszczelności kabiny.

Kabiny prysznicowe Kermi spełniają wymagania normy EN 14428 pod względem bryzgoszczelności:

Podczas badania kabiny muszą zapewniać bryzgoszczelność - nie mogą przepuszczać wody rozbryzgowej. Dopuszczalne jest kilka kropli wody poza kabiną. Zakładając, że brodzik lub podłoga oraz kabina są wykonane i zamontowane zgodnie z zasadami sztuki rzemieślniczej oraz według wskazówek producenta, przeprowadzane jest kolejno badanie A oraz B, zużywając 11 litrów wody na minutę, przy maksymalnej temp. 38°C:

Badanie A: kabina opryskiwana jest pod kątem 90° z odległości 30 cm, przez 1 minutę, przy czym opryskiwany obszar zaczyna się 30 cm od dolnej i górnej krawędzi kabiny;

Badanie B: podłoga w obrębie kabiny prysznicowej opryskiwana jest z wysokości 1,9 m w odległości 30 cm od środka drzwi kabiny, przez 3 min.

Powłoka Kermi**CLEAN** uzyskała atest higieniczny oraz przeszła badanie mikrobiologiczne w niezależnym instytucie, otrzymując opinię „zdanej do stosowania do wszystkich celów w następujących miejscach”: szpitale, hospicja, domy opieki nad osobami starszymi, szkoły, przedszkola itp.

W teście TÜV potwierdzono trwałość minimalną wynoszącą dziesięć lat.



Państwa kabina prysznicowa Kermi. Stworzona dla czystej przyjemności.

Państwa kabina Kermi powinna dostarczać czystych przyjemności. I mało pracy.

Według takiego motta skonstruowane są wszystkie kabiny Kermi. W spokoju oddajcie się Państwo przyjemności kąpieli! Potem wystarczy kilka sprawnych ruchów i kabina znowu jest czysta. Wewnątrz kabiny wszystko gładko sływa po profilach i tafli szkła. Jedynie części mechaniczne takie jak zawiasy i uchwyty wymagają odrobinę uwagi – ale odwdzięczą się one długotrwałym, bezproblemowym działaniem i pięknym wyglądem. W instrukcji prawidłowego czyszczenia i konserwacji, dołączonej do każdej kabiny, znajdziecie Państwo wszystkie istotne informacje. Jeżeli mimo wszystko będzie potrzebna jakaś część zamienna, nie ma sprawy! Dajemy 20 lat gwarancji dostępności części zamiennych. Nawet po wycofaniu modelu z produkcji. Jak Państwo widzą: długą żywotność naszych produktów traktujemy bardzo poważnie.

„Efekt teflonu” na Państwa kabine prysznicowej.

Powłoka ułatwiająca utrzymanie kabiny w czystości Kermi**CLEAN** jest idealnym rozwiązaniem, jeżeli zależy Państwu na niewielkim nakładzie pracy. Specjalny sposób wykończenia powierzchni zapobiega osadzaniu się kropli wody, resztek mydła, zanieczyszczeń i nacieków kamienia. Dotyczy to także zarazków i bakterii. Nie jest to oczywiście środek, który zupełnie zastępuje czyszczenie. Jednak znacznie zmniejsza potrzebny nakład czasu. Powłoka działa podobnie jak zapobiegająca przywieraniu warstwa na patelni. Dodatkowym plusem jest to, że zużywają Państwo mniej środków czyszczących, oszczędzając jednocześnie pieniądze i środowisko.

Prawidłowe czyszczenie i konserwacja gwarantują długotrwałą radość z użytkowania kabiny prysznicowej Kermi. Dane dotyczące produktu umieszczone na ostatniej stronie instrukcji czyszczenia umożliwiają w przyszłości jego identyfikację, pomocne np. przy zakupie części zamiennych.

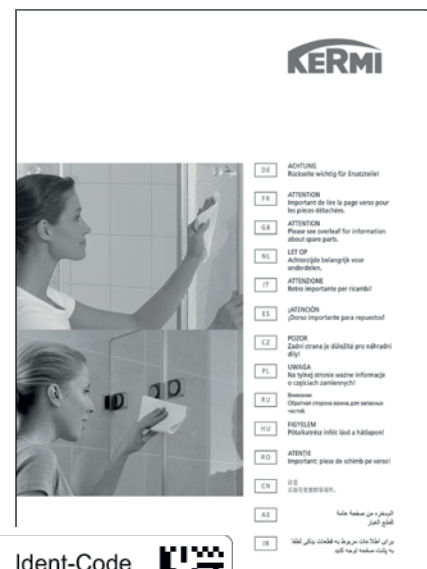

Ident-Code
120012345678



WALK-IN XS

- Delikatne, smukłe podpory ścienne lub sufitowe gwarantują bezpieczną stabilizację.
- Bezpieczne szkło hartowane.
- Najwyższej jakości eloksalowane profile aluminiowe w kolorze srebro wysoki połysk lub srebro matowe.
- Zawiasy i uchwyty wykonane są z najwyższej jakości metalu, w kolorze srebro matowe lub chromowane.
- Wewnątrz kabiny zawiasy zlicowane są z taflą szkła, co zapewnia łatwą pielęgnację.
- W zależności od modelu wykonywane na wymiar lub seryjnie.
- Stabilizator sufitowy do wysokości 3000 mm.



Dostępne wersje

Wykonania seryjne

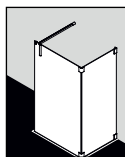
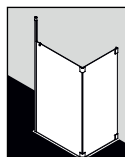
XS FW7/TW1
strona 20XS FD7/TW1
strona 20

Paleta kolorów w zależności od modelu

powierzchnia
chromowanasrebro wysoki
połysk

srebro matowe

Szkło

z powłoką KemiCLEAN ułatwiającą utrzymanie kabiny w czystości



ESG przezroczyste

ESG SR Opaco

ESG szkło szare



WALK-IN XS

Free Warianty montażu

Możliwości zabudowy

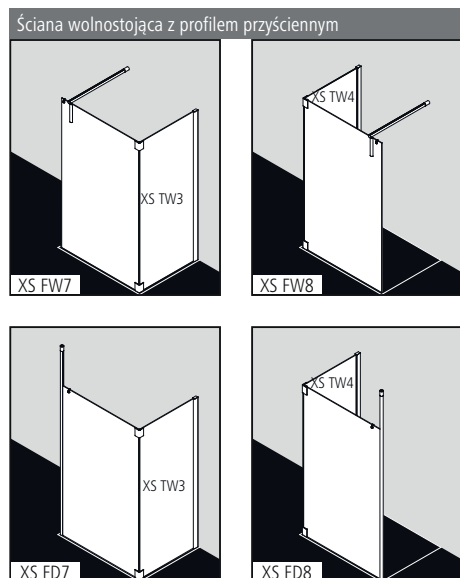

Wysokość górnej krawędzi podpory ściennej = wysokość kabiny / wysokość górnej krawędzi szkła + 55 mm

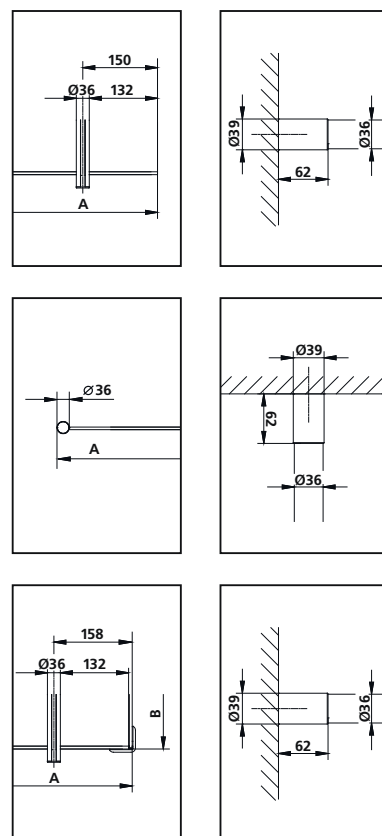

Informacje o produkcie.

- Każdorazowo wykonywana indywidualnie na wymiar, z dokładnością co do milimetra.
- Niezależny element zabudowy.
- Częściowo obramowana lub pełnoszklana ściana WALK-IN.
- Z podporą ścienną lub sufitową.
- 8 mm szkło hartowane ESG odpowiadające wymogom normy EN 12150, z powłoką Kermi **CLEAN** ułatwiającą czyszczenie.
- Podpory ścienne wykonane są z eloksowanego aluminium i najwyższej jakości metalu.
- Podpory sufitowe wykonane są z najwyższej jakości eloksowanego aluminium.
- Zawiasy wykonane są z najwyższej jakości metalu.
- Zakres regulacji na profilu przyściennym 20 mm.
- Podpory ścienne i zawiasy zlicowane są od wewnątrz z powierzchnią tafli szkła.
- Ściana boczna z profilem chroniącym krawędź szkła.
- Zakres dostawy: zestaw montażowy. Przezroczysty haczyk na ręczniki, do zamontowania w dowolnym miejscu.
- Made in Germany.
- Produkt odpowiada wymogom normy EN 14428 (CE) oraz PPP 53005 (TÜV/GS).
- Gwarancja dostępności części zamiennych przez 20 lat po wycofaniu modelu z produkcji.

Montaż

- Uwaga: montaż możliwy jest wyłącznie na stabilnym suficie bądź ścianie.
- Seryjnie zaopatrzona w kolek do betonu, drewna, pełnej cegły, pustaków i kamienia naturalnego typu piaskowiec.
- Kabiny prysznicowe Kermi są przeznaczone do montażu na brodzikach. W przypadku innego zastosowania należy zapewnić odpowiednie miejsce i warunki do montażu (spadek, uszczelnienia, itp.). Informacje dotyczące pomiaru i montażu patrz str. 10 - 11.

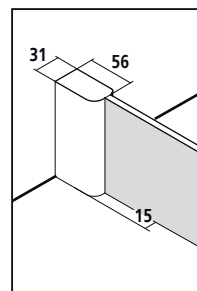

KermiEXTRA

*maks. szerokość patrz następna strona

cena netto w PLN I/2017
dopłata do ceny wykonania specjalnego

Szkló piaskowane zależnie od produktu	wzór Stripe 2	707,-	wszystkie inne wzory	1414,-	wzór indywidualny na zapytanie	str. 290 - 299				
Szkló lustrzane*	szerokość szkła zależnie od produktu	- 550	25 %	551-950	30 %	951-1250	35 %	powyżej 1251	40 %	str. 300 - 301
Paleta kolorów	dopłata do sreb. wys. połysk	możliwe wyłącznie do wys. podpory sufitowej 2700 mm	XS FD./XS FW.	1184,-	XS TW.	657,-	str. 302 - 303			

XS FD./XS FW./XS TW.

Wykonanie specjalne wyłącznie na podstawie formularza - XS FD./XS FW.
 Wszystkie wymiary w mm.
 Istnieje możliwość skrócenia podpory sufitowej lub ściennej. Możliwość dopasowania długości podpory sufitowej lub ściennej + 10 mm / - 10 mm.
 Wymagana wysokość sufitu = min. górna krawędź szkła + 120 mm.

wysokość kabiny	szerokość szkła / szer. maks. 1800 przy wysokości do 2000, maks. 1600 przy wysokości 2001-2200	długość podpory ściennej zależy od kształtu kabiny	długość podpory sufitowej do 2700, długość specjalna do maks. 3000 za dopłatą.	numer artykułu srebro matowe ESG przezroczyste z KermiCLEAN	cena netto w PLN I/2017	numer artykułu srebro wysoki polysk / chrom ESG przezroczyste z KermiCLEAN	cena netto w PLN I/2017	Przy zamówieniu należy podać:
do 2000	do 1200	do 1450	do 2700	XS FD./XS FW.	7787,-	XS FD./XS FW.	8411,-	XS FD./XS FW.
	1201-1400	do 1450	do 2700	XS FD./XS FW.	8098,-	XS FD./XS FW.	8722,-	+ wysokość kabiny
	1401-1600	do 1450	do 2700	XS FD./XS FW.	8410,-	XS FD./XS FW.	9034,-	+ szerokość szkła
	1601-1800	do 1450	do 2700	XS FD./XS FW.	8722,-	XS FD./XS FW.	9346,-	+ długość podpory ściennej
2001-2200	do 1200	do 1450	do 2700	XS FD./XS FW.	8176,-	XS FD./XS FW.	8830,-	(w zależności od kształtu kabiny)
	1201-1400	do 1450	do 2700	XS FD./XS FW.	8503,-	XS FD./XS FW.	9157,-	+ długość podpory sufitowej
	1401-1600	do 1450	do 2700	XS FD./XS FW.	8831,-	XS FD./XS FW.	9485,-	(w zależności od kształtu kabiny)
								+ kolor + rodzaj szkła

Cięcie szkła w zakresie od (± 2 mm do ± 20 mm)

bez dopłaty.

	Ścięcie szkła	dopłata 261,- do ceny wykonania specjalnego za 1 usługę
	Wycięcie w szkłe	dopłata 261,- do ceny wykonania specjalnego za 1 usługę
	Wykonanie specjalne	na zapytanie

Szkló	dopłata do szkła przezroczystego ESG z KermiCLEAN
Pozostałe rodzaje szkła dostępne w usłudze KermiEXTRA, patrz poprzednia strona.	cena netto
■ ESG szkło mleczne SR Opaco	+ 10 %
■ ESG szkło szare	+ 40 %

- Długość specjalna podpory sufitowej do maks. 3000 mm dopłata 159,- do ceny wykonania specjalnego
- Pionowy profil chroniący krawędzie szkła do późniejszego montażu ZDGG PRO XS patrz Osprzęt, str. 66
- Poziomy profil chroniący krawędzie szkła montowany fabrycznie dopłata 352,- do ceny wykonania specjalnego
- Wieszak na ręczniki 660 mm montowany fabrycznie dopłata 416,- do ceny wykonania specjalnego, patrz str. 65
- Wieszak na ręczniki 340 mm montowany fabrycznie dopłata 416,- do ceny wykonania specjalnego, patrz str. 65

Wykonanie specjalne wyłącznie na podstawie formularza - XS TW.
 Wszystkie wymiary w mm.
 Zakres regulacji szerokości wykonania specjalnego TW3 / TW4 + 10 mm / - 10 mm.



wysokość kabiny	szerokość szkła / szer. maks. 1450	numer artykułu srebro matowe ESG przezroczyste z KermiCLEAN	cena netto w PLN I/2017	numer artykułu srebro wysoki polysk / chrom ESG przezroczyste z KermiCLEAN	cena netto w PLN I/2017	Przy zamówieniu należy podać:
do 2000	190-600	XS TW.	2822,-	XS TW.	3270,-	XS TW.
	601-800	XS TW.	3240,-	XS TW.	3688,-	+ wysokość kabiny
	801-1000	XS TW.	3658,-	XS TW.	4106,-	+ szerokość szkła
	1001-1200	XS TW.	4076,-	XS TW.	4524,-	+ kolor
	1201-1450	XS TW.	4494,-	XS TW.	4942,-	+ rodzaj szkła
2001-2200	190-600	XS TW.	3386,-	XS TW.	3834,-	
	601-800	XS TW.	3887,-	XS TW.	4335,-	
	801-1000	XS TW.	4389,-	XS TW.	4837,-	
	1001-1200	XS TW.	4891,-	XS TW.	5339,-	
	1201-1450	XS TW.	5392,-	XS TW.	5840,-	

Cięcie szkła w zakresie XS TW1 od ± 2 mm XS TW2 do ± 20 mm

bez dopłaty.

Cięcie szkła XS TW3 w zakresie XS TW4 od ± 2 mm do ± 20 mm

bez dopłaty.

	Ścięcie szkła	dopłata 261,- do ceny wykonania specjalnego za 1 usługę
	Wycięcie w szkłe	dopłata 261,- do ceny wykonania specjalnego za 1 usługę
	Wykonanie specjalne	na zapytanie

Szkló	dopłata do szkła przezroczystego ESG z KermiCLEAN
Pozostałe rodzaje szkła dostępne w usłudze KermiEXTRA, patrz poprzednia strona.	cena netto
■ ESG szkło mleczne SR Opaco	+ 10 %
■ ESG szkło szare	+ 40 %

- Poziomy profil chroniący krawędzie szkła montowany fabrycznie do XS TW1 / XS TW2 dopłata 352,- do ceny wykonania specjalnego
- Wieszak na ręczniki 660 mm montowany fabrycznie dopłata 416,- do ceny wykonania specjalnego, patrz str. 65
- Wieszak na ręczniki 340 mm montowany fabrycznie dopłata 416,- do ceny wykonania specjalnego, patrz str. 65
- Profil ścienny do montażu ściennego WALK-IN Wall XS TW1 i XS TW2 bez zawiasów ZDWO PRO XS patrz Osprzęt str. 66
- Zamiana na zawiasy GIA, FILIA dopłata 564,- do ceny wykonania specjalnego, przy wysokości kabiny do 2000 mm
- Zamiana na zawiasy GIA dopłata 842,- do ceny wykonania specjalnego (z dodatkowym trzecim zawiasem przy wys. kabiny 2001-2200 mm)

WALK-IN XB

- Smukłe, minimalistyczne wzornictwo profili.
- Bezpieczne szkło hartowane.
- Najwyższej jakości eloksalowane profile aluminiowe w kolorze srebro wysoki połysk.
- Niezawodny stabilizator wykonany z eloksalowanego aluminium i najwyższej jakości metalu.
- Wysokość seryjna 2000 mm.
- Wymiary seryjne dostosowane do wymiarów większości brodzików na rynku.
- System WALK-IN XB
 - praktyczne, innowacyjne opakowanie ułatwiające transport elementów kabiny
 - możliwość wyboru pola stałego, seryjnie w całości pokrytego powierzchnią lustrzaną
 - wykonanie Wall do wyboru z seryjnie wykonanym wzorem Stripe

NOWOŚĆ: Wykonanie Wall z uniwersalnym stabilizatorem sufitowym lub ściennym.





Dostępne wersje

Wykonania seryjne

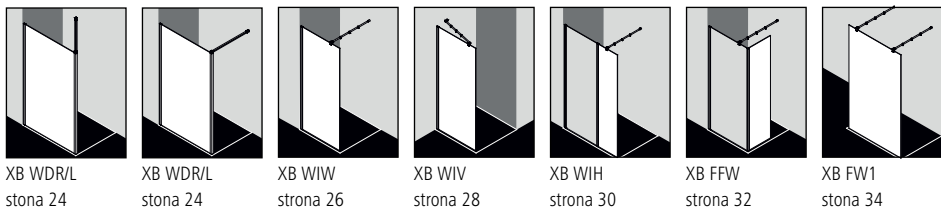

System WALK-IN XB

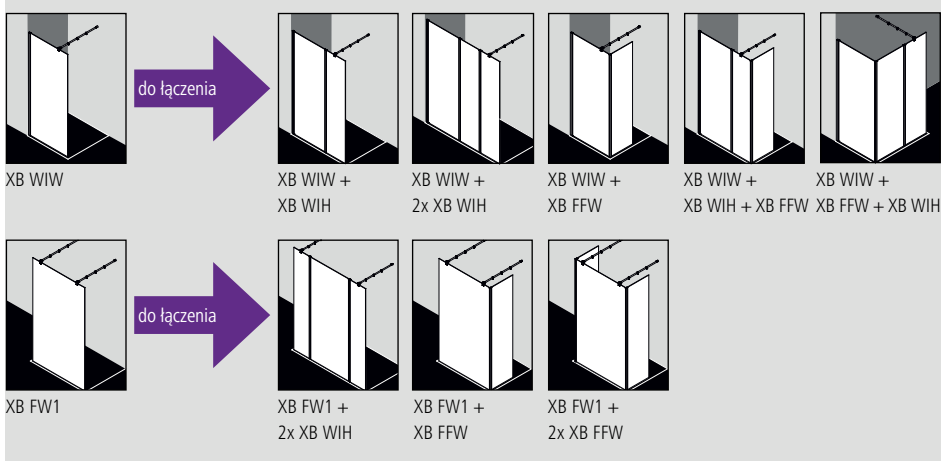

Paleta kolorów



srebro wysoki połysk

Szkoło w zależności od modelu z powłoką KermiCLEAN ułatwiającą utrzymanie kabiny w czystości



WALK-IN XB

Wall z uniwersalnym stabilizatorem (sufitowym lub ściennym)



Możliwości zabudowy

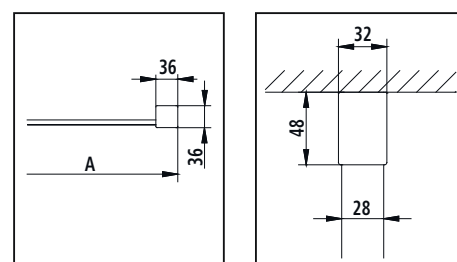
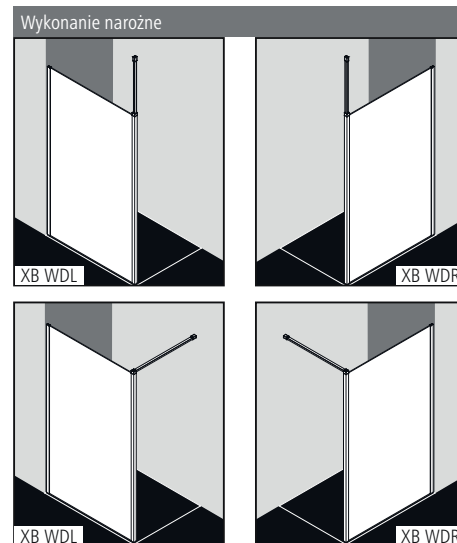

Informacje o produkcie.

- Częściowo obramowana ściana WALK-IN mocowana do ściany.
- Z uniwersalnym stabilizatorem (sufitowym lub ściennym).
- 8 mm szkło hartowane ESG odpowiadające wymogom normy EN 12150, z powłoką Kermi**CLEAN** ułatwiającą czyszczenie.
- Profile przyściennne wykonane są z eloksowanego aluminium i najwyższej jakości metalu.
- Stabilizator wykonany jest z eloksowanego aluminium i najwyższej jakości metalu.
- Zakres regulacji na profilu przyściennym 20 mm.
- Zakres dostawy: zestaw montażowy.
- Made in Germany.
- Produkt odpowiada wymogom normy EN 14428 (CE) oraz PPP 53005 (TÜV/GS).
- Gwarancja dostępności części zamiennych przez 20 lat po wycofaniu modelu z produkcji.

Montaż

- Uwaga: montaż możliwy jest wyłącznie na stabilnym suficie lub ścianie.
- Seryjnie zaopatrzona w kolek do betonu, drewna, pełnej cegły, pustaków i kamienia naturalnego typu piaskowiec.
- Kabiny prysznicowe Kermi są przeznaczone do montażu na brodzikach. W przypadku innego zastosowania należy zapewnić odpowiednie miejsce i warunki do montażu (spadek, uszczelnienia, itp.). Informacje dotyczące pomiaru i montażu patrz str. 10 - 11.

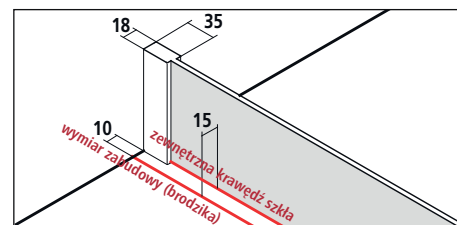

Dokumenty sprzedaży Kermi zawierają informacje o wymiarach szerokości kabiny.

Kermi EXTRA		* maks. szerokość patrz następna strona				do ceny wykonania seryjnego I/2017 lub na zam. specjalne				
Szkle piaskowane	wzór Stripe 2	707,-	wszystkie inne wzory	1414,-	wzór indywidualny na zapytanie	strona 290 - 299				
Szkle lustrzane*	szerokość szkła zależnie od produktu	- 550	25 %	551-950	30 %	951-1250	35 %	od 1251	40 %	strona 300 - 301
Paleta kolorów	dopłata do srebr. wys. połysk	1184,-					strona 302 - 303			

XB WDR/L

Wykonanie seryjne				Składając zamówienie należy podać:	
Wszystkie wymiary w mm przy pionowych ścianach. Dopuszczalne odchylenie w poziomie maks. 5 mm, w innym wypadku konieczne jest wykonanie kabiny na wymiar ze ścięciem. Długość rury stabilizatora: 1200 mm. Maksymalna wysokość całkowita z podporą sufitową wynosi 2700 mm. Istnieje możliwość skrócenia stabilizatora na miejscu montażu. Wymagana wysokość sufitu = min. 2100 mm.				XB WDR = profil przyścienny prawy XB WDL = profil przyścienny lewy	
wysokość kabiny	wymiar zabudowy (brodzika)	szerokość całkowita		numer artykułu srebro wysoki połysk = V ESG przezroczyste z KermiCLEAN = P	cena netto w PLN I/2017
2000	WE	A			
	790-810	780-800		XB WDR/L 08020 VPK	2725,-
	890-910	880-900		XB WDR/L 09020 VPK	
	990-1010	980-1000		XB WDR/L 10020 VPK	
	1090-1110	1080-1100		XB WDR/L 11020 VPK	
	1190-1210	1180-1200		XB WDR/L 12020 VPK	
	1290-1310	1280-1300		XB WDR/L 13020 VPK	2972,-
	1390-1410	1380-1400		XB WDR/L 14020 VPK	
	1490-1510	1480-1500		XB WDR/L 15020 VPK	
	1590-1610	1580-1600		XB WDR/L 16020 VPK	
	1790-1810	1780-1800		XB WDR/L 18020 VPK	3391,-

Szkló	dopłata do szkła przezroczystego ESG z KermiCLEAN	
	kod	cena netto
Pozostałe rodzaje szkła dostępne w ofercie KermiEXTRA, patrz poprzednia strona.		
■ ESG szkło mleczne SR Opaco	Y	+ 10 %
■ ESG szkło szare	M	+ 40 %

Przykład zamówienia:
XB WDR 08020 VUK
 V = srebro wysoki połysk
 U = ESG szkło mleczne SR Opaco

- Wieszak na ręczniki 660 mm montowany fabrycznie
 Wieszak na ręczniki 340 mm montowany fabrycznie
- dopłata + 416,- do ceny wykonania specjalnego, patrz str. 65
 dopłata + 416,- do ceny wykonania specjalnego, patrz str. 65

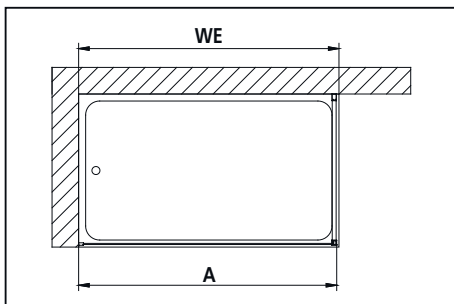

Wykonanie specjalne wyłącznie na podstawie formularza				Składając zamówienie należy podać:	
Wszystkie wymiary w mm. Długość rury stabilizatora: 1200 mm. Maksymalna wysokość całkowita z podporą sufitową wynosi 2700 mm. Istnieje możliwość skrócenia stabilizatora. Wymagana wysokość sufitu = min. 2100 mm. Zakres regulacji szerokości wykonania specjalnego + 15 mm / - 5 mm.				XB WDR = profil przyścienny prawy XB WDL = profil przyścienny lewy	
wysokość kabiny	wymiar zabudowy (brodzika) maks. 2000 przy wysokości 1450 mm maks. 1850 przy wysokości 2000 mm maks. 1650 przy wysokości 2200 mm		numer artykułu srebro wysoki połysk ESG przezroczyste z KermiCLEAN	cena netto w PLN I/2017	Przy zamówieniu należy podać:
do 1450	do 1450		XB WDR/L	3543,-	XB WDR/L
	1451-1650		XB WDR/L	3864,-	+ wysokość kabiny
	1651-2000		XB WDR/L	4408,-	+ wymiar zabudowy (brodzika)
1451-2000	do 1250		XB WDR/L	3543,-	+ kolor
	1251-1650		XB WDR/L	3864,-	+ rodzaj szkła
	1651-1850		XB WDR/L	4408,-	+ długość stabilizatora (maks. 1200)
2001-2200	do 1250		XB WDR/L	3897,-	
	1251-1650		XB WDR/L	4250,-	

	Ścięcie	na zapytanie
	Wykonanie specjalne	na zapytanie

WALK-IN XB

Wall



Możliwości zabudowy

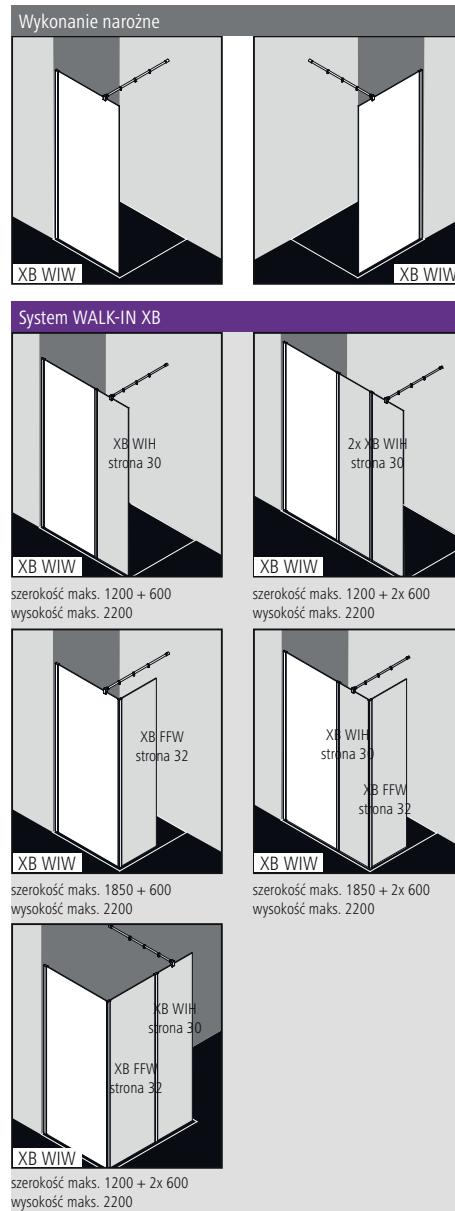

Informacje o produkcie.

- Częściowo obramowana ściana WALK-IN mocowana do ściany.
- Seryjnie dostarczana ze stabilizatorem 90°.
- 8 mm szkło hartowane ESG odpowiadające wymogom normy EN 12150, z powłoką Kermi**CLEAN** ułatwiającą czyszczenie.
- Profile wykonane z najwyższej jakości eloksowanego aluminium.
- Stabilizator wykonany jest z eloksowanego aluminium i najwyższej jakości metalu.
- Zakres regulacji na profilu przysięciennym 20 mm.
- Zakres dostawy: zestaw montażowy.
- Made in Germany.
- Produkt odpowiada wymogom normy EN 14428 (CE) oraz PPP 53005 (TÜV/GS).
- Gwarancja dostępności części zamiennych przez 20 lat po wycofaniu modelu z produkcji.

Montaż

Kabiny prysznicowe Kermi są przeznaczone do montażu na brodzikach. W przypadku innego zastosowania należy zapewnić odpowiednie miejsce i warunki do montażu (spadek, uszczelnienia, itp.). Informacje dotyczące pomiaru i montażu patrz str. 10 - 11.

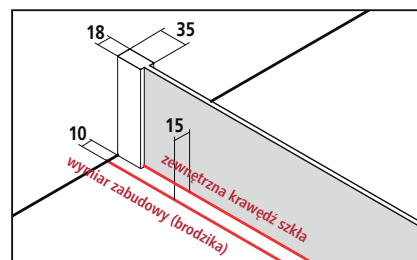

Dokumenty sprzedaży Kermi zawierają informacje o wymiarach szerokości kabiny (BV).

Kermi EXTRA		* maks. szerokość patrz następna strona				do ceny wykonania seryjnego I/2017 lub na zam. specjalne				
Szkło piaskowane	wzór Stripe 2	707,-	wszystkie inne wzory	1414,-	wzór indywidualny na zapytanie	strona 290 - 299				
Szkło lustrzane*	szerość szkła zależnie od produktu	- 550	25 %	551-950	30 %	951-1250	35 %	od 1251	40 %	strona 300 - 301
Paleta kolorów	doплата do srebr. wys. połysk	657,-	strona 302 - 303							

XB WIW

Wykonanie seryjne

Wszystkie wymiary w mm przy pionowych ścianach.

Dopuszczalne odchylenie ściany WALK-IN Wall maks. 5 mm, w innym wypadku konieczne jest wykonanie kabiny na wymiar.

Istnieje możliwość skrócenia stabilizatora 90°.

Stabilizator 90° (długość 1220 mm)

WALK-IN Wall prawa lub lewa.

wysokość kabiny	wymiar zabudowy (brodzika) WE		szerokość całkowita A	numer artykułu srebro wysoki połysk = V ESG przezroczyste z KermiCLEAN = P	cena netto w PLN I/2017	numer artykułu srebro wysoki połysk = V ESG wzór Stripe z KermiCLEAN = F	cena netto w PLN I/2017
	przy 5 mm odstepie od krawędzi brodzika	przy 10 mm odstepie od krawędzi brodzika					
2000	785-805	790-810	780-800	XB WIW 08020 VPK	2725,-	XB WIW 08020 VFK	3432,-
	885-905	890-910	880-900	XB WIW 09020 VPK		XB WIW 09020 VFK	
	985-1005	990-1010	980-1000	XB WIW 10020 VPK		XB WIW 10020 VFK	
	1085-1105	1090-1110	1080-1100	XB WIW 11020 VPK		XB WIW 11020 VFK	
	1185-1205	1190-1210	1180-1200	XB WIW 12020 VPK		XB WIW 12020 VFK	
	1285-1305	1290-1310	1280-1300	XB WIW 13020 VPK	2972,-	XB WIW 13020 VFK	3679,-
	1385-1405	1390-1410	1380-1400	XB WIW 14020 VPK		XB WIW 14020 VFK	
	1485-1505	1490-1510	1480-1500	XB WIW 15020 VPK		XB WIW 15020 VFK	
	1585-1605	1590-1610	1580-1600	XB WIW 16020 VPK		XB WIW 16020 VFK	
	1785-1805	1790-1810	1780-1800	XB WIW 18020 VPK	3391,-	XB WIW 18020 VFK	4098,-

Szkló	Pozostałe rodzaje szkła dostępne w ofercie KermiEXTRA, patrz poprzednia strona.	dopłata do szkła przezroczystego ESG z KermiCLEAN	
		kod	cena netto
■ ESG szkło mleczne SR Opaco		Y	+ 10 %
■ ESG szkło szare		M	+ 40 %

Przykład zamówienia:
XB WIW 08020 VUK
V = srebro wysoki połysk
U = ESG szkło mleczne SR Opaco

- Pionowy profil chroniący krawędzie szkła do późniejszego montażu ZDGK PRO XB
- Wieszak na ręczniki 660 mm montowany fabrycznie
- Wieszak na ręczniki 340 mm montowany fabrycznie

patrz Osprzęt, str. 66
dopłata 416,- do ceny wykonania specjalnego, patrz str. 65
dopłata 416,- do ceny wykonania specjalnego, patrz str. 65

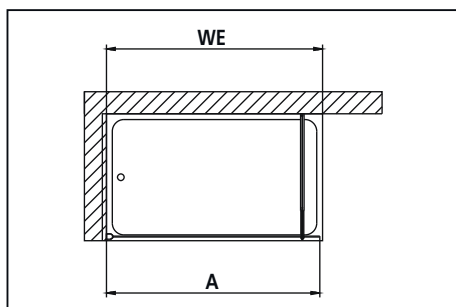

Wykonanie specjalne wyłącznie na podstawie formularza

Wszystkie wymiary w mm.

Istnieje możliwość skrócenia stabilizatora 90°.

Zakres regulacji szerokości wykonania specjalnego + 15 mm / - 5 mm.

WALK-IN Wall prawa lub lewa.

wysokość kabiny	wymiar zabudowy (brodzika) maks. 2000 przy wysokości 1450 maks. 1850 przy wysokości 2000 maks. 1600 przy wysokości 2200	numer artykułu srebro wysoki połysk ESG przezroczyste z KermiCLEAN	cena netto w PLN I/2017	Przy zamówieniu należy podać:
do 1450	do 1450	XB WIW	3270,-	XB WIW
	1451-1650	XB WIW	3543,-	+ wysokość kabiny
	1651-2000	XB WIW	3864,-	+ wymiar zabudowy (brodzika)
1451-2000	do 1250	XB WIW	3543,-	+ kolor
	1251-1650	XB WIW	3864,-	+ rodzaj szkła
	1651-1850	XB WIW	4408,-	+ długość stabilizatora (maks. 1220)
2001-2200	do 1250	XB WIW	3897,-	
	1251-1650	XB WIW	4250,-	

	Ścięcie	na zapytanie
	Wykonanie specjalne	na zapytanie

WALK-IN XB

Wall



Możliwości zabudowy

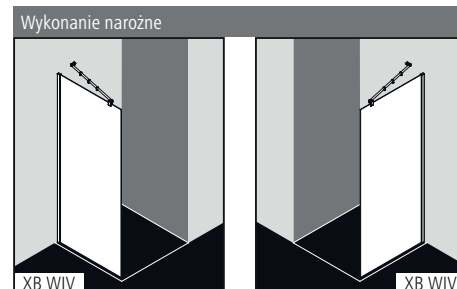

Informacje o produkcie.

- Częściowo obramowana ściana WALK-IN mocowana do ściany.
- Stabilizator uniwersalny 45°.
- 8 mm szkło hartowane ESG odpowiadające wymogom normy EN 12150, z powłoką Kermi**CLEAN** ułatwiającą czyszczenie.
- Profile wykonane z najwyższej jakości eloksowanego aluminium.
- Stabilizator wykonany jest z eloksowanego aluminium i najwyższej jakości metalu.
- Zakres regulacji na profilu przyściennym 20 mm.
- Zakres dostawy: zestaw montażowy.
- Made in Germany.
- Produkt odpowiada wymogom normy EN 14428 (CE) oraz PPP 53005 (TÜV/GS).
- Gwarancja dostępności części zamiennych przez 20 lat po wycofaniu modelu z produkcji.

Montaż

Kabiny prysznicowe Kermi są przeznaczone do montażu na brodzikach. W przypadku innego zastosowania należy zapewnić odpowiednie miejsce i warunki do montażu (spadek, uszczelnienia, itp.). Informacje dotyczące pomiaru i montażu patrz str. 10 - 11.

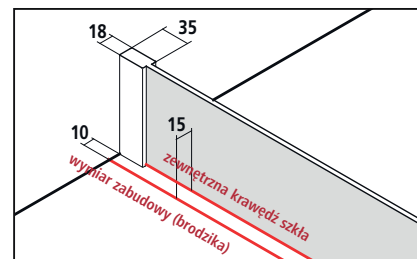

Dokumenty sprzedaży Kermi zawierają informacje o wymiarach szerokości kabiny (BV).

Kermi EXTRA		* maks. szerokość patrz następna strona				do ceny wykonania seryjnego I/2017 lub na zam. specjalne	
Szkło piaskowane	wzór Stripe 2	707,-	wszystkie inne wzory	1414,-	wzór indywidualny na zapytanie	strona 290 - 299	
Szkło lustrzane*	szerokość szkła zależnie od produktu	- 550	25 %	551-950	30 %	951-1250	35 %
Paleta kolorów	doплата do sreb. wys. połysk	657,-			od 1251	40 %	strona 300 - 301
							strona 302 - 303

Wykonanie seryjne			Stabilizator ukośny 45°		WALK-IN Wall prawa lub lewa.	
Wszystkie wymiary w mm przy pionowych ścianach. Dopuszczalne odchylenie ściany WALK-IN Wall maks. 5 mm, w innym wypadku konieczne jest wykonanie kabiny na wymiar.						
wysokość kabiny	wymiar zabudowy (brodzika) WE		szerokość całkowita	A	numer artykułu	cena netto w PLN I/2017
	przy 5 mm odstepie od krawędzi brodzika	przy 10 mm odstepie od krawędzi brodzika				
2000	785-805	790-810	780-800		XB WIV 08020 VPK	2725,-
	885-905	890-910	880-900		XB WIV 09020 VPK	
	985-1005	990-1010	980-1000		XB WIV 10020 VPK	
	1085-1105	1090-1110	1080-1100		XB WIV 11020 VPK	
	1185-1205	1190-1210	1180-1200		XB WIV 12020 VPK	
	1285-1305	1290-1310	1280-1300		XB WIV 13020 VPK	
	1385-1405	1390-1410	1380-1400		XB WIV 14020 VPK	

Szkló	Pozostałe rodzaje szkła dostępne w ofercie KermiEXTRA, patrz poprzednia strona.	dopłata do szkła przezroczystego ESG z KermiCLEAN	
		kod	cena netto
■ ESG szkło mleczne SR Opaco		Y	+ 10 %
■ ESG szkło szare		M	+ 40 %

Przykład zamówienia:
XB WIV 08020 VUK
 V = srebro wysoki połysk
 U = ESG szkło mleczne SR Opaco

- Pionowy profil chroniący krawędzie szkła do późniejszego montażu ZDGK PRO XB
- Wieszak na ręczniki 660 mm montowany fabrycznie
- Wieszak na ręczniki 340 mm montowany fabrycznie

patrz Osprzęt, str. 66
 dopłata 416,- do ceny wykonania specjalnego, patrz str. 65
 dopłata 416,- do ceny wykonania specjalnego, patrz str. 65

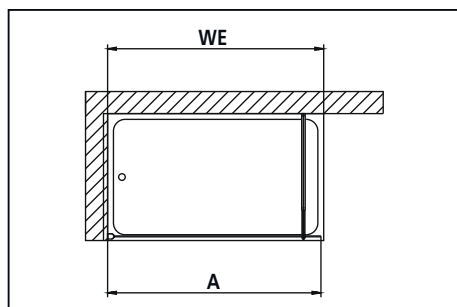

Wykonanie specjalne wyłącznie na podstawie formularza			WALK-IN Wall prawa lub lewa.			
Wszystkie wymiary w mm. Zakres regulacji szerokości wykonania specjalnego + 15 mm / - 5 mm.						
wysokość kabiny	wymiar zabudowy (brodzika) maks. 1450			numer artykułu srebro wysoki połysk ESG przezroczyste z KermiCLEAN	cena netto w PLN I/2017	Przy zamówieniu należy podać:
do 2000	do 1250			XB WIV	3543,-	XB WIV + wysokość kabiny + wymiar zabudowy (brodzika)
	1251-1450			XB WIV	3864,-	
2001-2200	do 1250			XB WIV	3897,-	+ kolor + rodzaj szkła
	1251-1450			XB WIV	4250,-	
	Ścięcie	na zapytanie				
	Wykonanie specjalne	na zapytanie				

WALK-IN XB

Pole stałe w rzędzie w połączeniu z WALK-IN XB Wall lub Free



Możliwości zabudowy

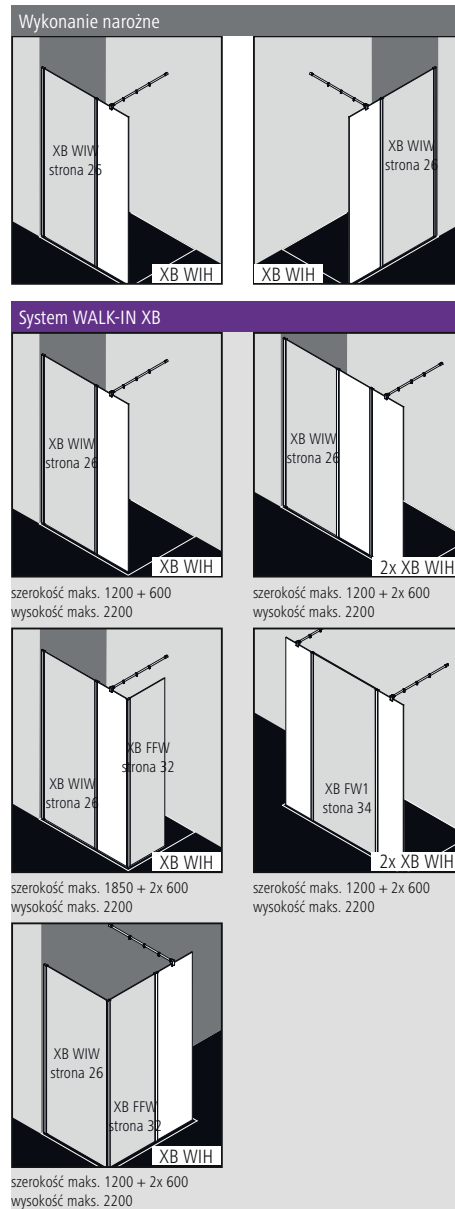

Informacje o produkcie.

- Częściowo obramowane pole stałe w rzędzie w połączeniu z XB WIW Wall lub XB FW1 Free.
- 8 mm szkło hartowane ESG odpowiadające wymogom normy EN 12150, z powłoką Kermi**CLEAN** ułatwiającą czyszczenie.
- Profile wykonane z najwyższej jakości eloksowanego aluminium.
- Zakres dostawy: zestaw montażowy.
- Made in Germany.
- Produkt odpowiada wymogom normy EN 14428 (CE) oraz PPP 53005 (TÜV/GS).
- Gwarancja dostępności części zamiennych przez 20 lat po wycofaniu modelu z produkcji.

Montaż

Kabiny prysznicowe Kermi są przeznaczone do montażu na brodzikach. W przypadku innego zastosowania należy zapewnić odpowiednie miejsce i warunki do montażu (spadek, uszczelnienia, itp.). Informacje dotyczące pomiaru i montażu patrz str. 10 - 11.

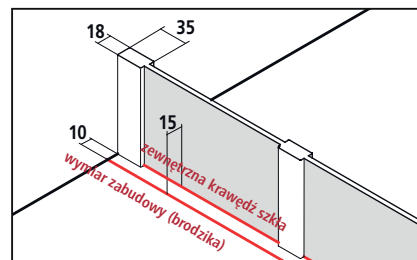

Dokumenty sprzedaży Kermi zawierają informacje o wymiarach szerokości kabiny (BV).

Kermi EXTRA		* maks. szerokość patrz następna strona			do ceny wykonania seryjnego I/2017 lub na zam. specjalne	
Szkło piaskowane	wzór Stripe 2	707,-	wszystkie inne wzory	1414,-	wzór indywidualny na zapytanie	strona 290 - 299
Szkło lustrzane*	szerokość szkła zależnie od produktu	- 550	25 %	551-950	30 %	strona 300 - 301
Paleta kolorów	dopłata do srebr. wys. połysk	657,-				strona 302 - 303

Wykonanie seryjne				Strona montażu pola stałego nie ma znaczenia - prawa lub lewa.			
Wszystkie wymiary w mm przy pionowych ścianach. Dopuszczalne odchylenie pola stałego maks. 5 mm, w innym wypadku montaż nie jest możliwy.							
wysokość kabiny	szerokość pola stałego		numer artykułu	cena netto w PLN I/2017		numer artykułu	cena netto w PLN I/2017
			srebro wysoki połysk = V ESG przezroczyste z KermiCLEAN = P			srebro wysoki połysk = V ESG szkło lustrzane z KermiCLEAN = K	
2000	300		XB WIH 03020 VPK	1151,-		XB WIH 03020 VKK	1439,-
	400		XB WIH 04020 VPK			XB WIH 04020 VKK	
	500		XB WIH 05020 VPK	1278,-		XB WIH 05020 VKK	1597,-
	600		XB WIH 06020 VPK			XB WIH 06020 VKK	1661,-



Szkło	dopłata do szkła przezroczystego ESG z KermiCLEAN	
Pozostałe rodzaje szkła dostępne w ofercie KermiEXTRA, patrz poprzednia strona.	kod	cena netto
■ ESG szkło mleczne SR Opaco	Y	+ 10 %
■ ESG szkło szare	M	+ 40 %

Przykład zamówienia:
XB WIH 03020 VUK
V = srebro wysoki połysk
U = ESG szkło mleczne SR Opaco

- Pionowy profil chroniący krawędzie szkła do późniejszego montażu ZDGK PRO XB
- Wieszak na ręczniki 340 mm montowany fabrycznie

patrz Osprzęt, str. 66
dopłata 416,- do ceny wykonania specjalnego, patrz str. 65

Wykonanie specjalne wyłącznie na podstawie formularza				Pole stałe prawe lub lewe.	
Wszystkie wymiary w mm. Zakres regulacji szerokości wykonania specjalnego + 15 mm / - 5 mm. Całkowita szerokość ściany WALK-IN Wall i pola stałego w rzędzie maks. 1850 mm					
wysokość kabiny	szerokość pola stałego maks. 600		numer artykułu	cena netto w PLN I/2017	Przy zamówieniu należy podać:
			srebro wysoki połysk ESG przezroczyste z KermiCLEAN		
do 2000	120-600		XB WIH	1661,-	XB WIH + wysokość kabiny + szerokość pola stałego
	120-600		XB WIH	1828,-	+ kolor + rodzaj szkła
2001-2200					

	Ścięcie	na zapytanie
	Wykonanie specjalne	na zapytanie

WALK-IN XB

Pole stałe narożne w połączeniu z WALK-IN XB Wall lub Free



Możliwości zabudowy

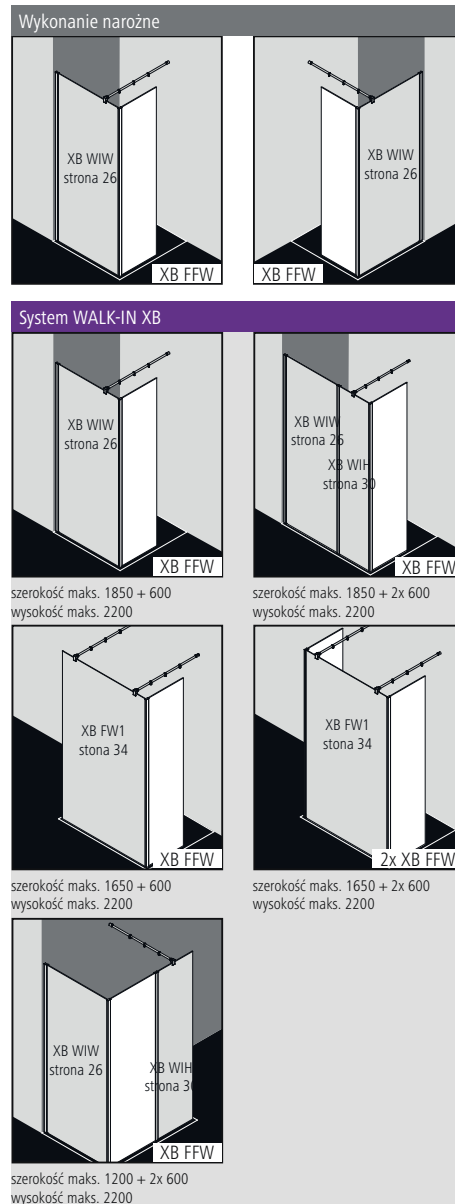

Informacje o produkcie.

- Częściowo obramowane pole stałe narożne w połączeniu z XB WIW Wall lub XB FW1 Free
- 8 mm szkło hartowane ESG odpowiadające wymogom normy EN 12150, z powłoką Kermi**CLEAN** ułatwiającą czyszczenie.
- Profile wykonane z najwyższej jakości eloksowanego aluminium.
- Zakres dostawy: zestaw montażowy.
- Made in Germany.
- Produkt odpowiada wymogom normy EN 14428 (CE) oraz PPP 53005 (TÜV / GS).
- Gwarancja dostępności części zamiennych przez 20 lat po wycofaniu modelu z produkcji.

Montaż

Kabiny prysznicowe Kermi są przeznaczone do montażu na brodzikach. W przypadku innego zastosowania należy zapewnić odpowiednie miejsce i warunki do montażu (spadek, uszczelnienia, itp.). Informacje dotyczące pomiaru i montażu patrz str. 10 - 11.

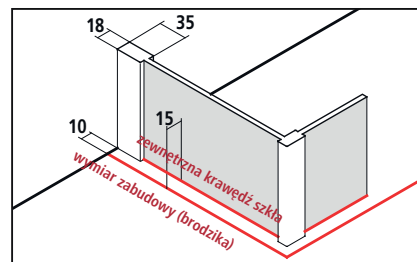

Dokumenty sprzedaży Kermi zawierają informacje o wymiarach szerokości kabiny (BV).

Kermi EXTRA		* maks. szerokość patrz następna strona		do ceny wykonania seryjnego I/2017 lub na zam. specjalne	
Szkló piaskowane	wzór Stripe 2	707,-	wszystkie inne wzory	1414,-	wzór indywidualny na zapytanie strona 290 - 299
Szkló lustrzane*	szerokość szkła zależnie od produktu	- 550	25 %	551-950	30 % strona 300 - 301
Paleta kolorów	dopłata do srebr. wys. połysk	657,-			strona 302 - 303

XB FFW

Wykonanie seryjne

Wszystkie wymiary w mm przy pionowych ścianach.
Dopuszczalne odchylenie pola stałego maks. 5 mm, w innym wypadku montaż nie jest możliwy.

Pole stałe prawe lub lewe

wysokość kabiny	szerokość pola stałego	numer artykułu srebro wysoki połysk = V ESG przezroczyste z KermiCLEAN = P	cena netto w PLN I/2017	numer artykułu srebro wysoki połysk = V ESG szkło lustrzane z KermiCLEAN = K	cena netto w PLN I/2017
2000	317	XB FFW 03020 VPK	1151,-	XB FFW 03020 VKK	1439,-
	417	XB FFW 04020 VPK		XB FFW 04020 VKK	
	517	XB FFW 05020 VPK	1278,-	XB FFW 05020 VKK	1597,-
	617	XB FFW 06020 VPK		XB FFW 06020 VKK	1661,-

Szkło	dopłata do szkła przezroczystego ESG z KermiCLEAN
Pozostałe rodzaje szkła dostępne w ofercie KermiEXTRA, patrz poprzednia strona.	kod cena netto
■ ESG szkło mleczne SR Opaco	Y + 10 %
■ ESG szkło szare	M + 40 %

Przykład zamówienia:
XB FFW 03020 VUK
V = srebro wysoki połysk
U = ESG szkło mleczne SR Opaco

- Pionowy profil chroniący krawędzie szkła do późniejszego montażu ZDGK PRO XB
- Wieszak na ręczniki 340 mm montowany fabrycznie

patrz Osprzęt, str. 66
dopłata 416,- do ceny wykonania specjalnego, patrz str. 65

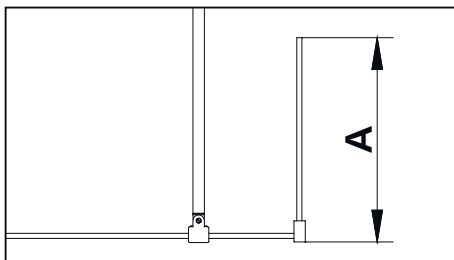

Wykonanie specjalne wyłącznie na podstawie formularza		Pole stałe narożne prawe lub lewe.		
Wszystkie wymiary w mm. Zakres regulacji szerokości wykonania specjalnego + 15 mm / - 5 mm.				
wysokość kabiny	szerokość pola stałego maks. 617	numer artykułu srebro wysoki połysk ESG przezroczyste z KermiCLEAN	cena netto w PLN I/2017	Przy zamówieniu należy podać:
do 2000	120-617	XB FFW	1661,-	XB FFW + wysokość kabiny + szerokość pola stałego
	120-617	XB FFW	1828,-	+ kolor + rodzaj szkła

	Ścięcie	na zapytanie
	Wykonanie specjalne	na zapytanie

WALK-IN XB

Free



Możliwości zabudowy

Wykonanie przyścienne

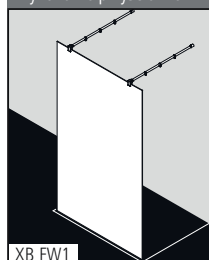

System WALK-IN XB

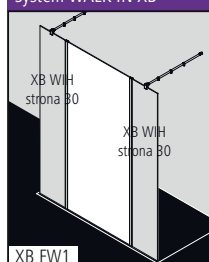

szerokość maks. 1200 + 2x 600
wysokość maks. 2200

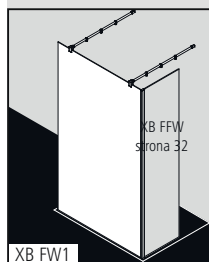

szerokość maks. 1650 + 600
wysokość maks. 2200

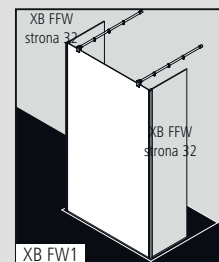

szerokość maks. 1650 + 2x 600
wysokość maks. 2200

Informacje o produkcie.

- Niezależny element zabudowy.
- Pełnoszklana ściana WALK-IN z dwoma podporami ściennymi 90°.
- 8 mm szkło hartowane ESG odpowiadające wymogom normy EN 12150, z powłoką Kermi**CLEAN** ułatwiającą czyszczenie.
- Stabilizatory wykonane są z eloksowanego aluminium i najwyższej jakości metalu.
- Zakres dostawy: zestaw montażowy.
- Made in Germany.
- Produkt odpowiada wymogom normy EN 14428 (CE) oraz PPP 53005 (TÜV/GS).
- Gwarancja dostępności części zamiennych przez 20 lat po wycofaniu modelu z produkcji.

Montaż

- Uwaga: montaż możliwy jest wyłącznie na stabilnej ścianie. Seryjnie zaopatrzona w kołek do betonu, drewna, pełnej cegły, pustaków i kamienia naturalnego typu piaskowiec.
- Kabinę prysznicową Kermi są przeznaczone do montażu na brodzikach. W przypadku innego zastosowania należy zapewnić odpowiednie miejsce i warunki do montażu (spadek, uszczelnienia, itp.). Informacje dotyczące pomiaru i montażu patrz str. 10 - 11.

Kermi**EXTRA**

*maks. szerokość patrz następna strona

do ceny wykonania seryjnego I/2017
lub na zam. specjalne

Szkło piaskowane	wzór Stripe 2	707,-	wszystkie inne wzory	1414,-	wzór indywidualny na zapytanie	strona 290 - 299				
Szkło lustrzane*	szerokość szkła zależnie od produktu	- 550	25 %	551-950	30 %	951-1250	35 %	od 1251	40 %	strona 300 - 301
Paleta kolorów	dopłata do srebr. wys. połysk	1184,-								strona 302 - 303

XB FW1

Wykonanie seryjne		Stabilizator 90° (długość 1220 mm)			
Wszystkie wymiary w mm. Istnieje możliwość skrócenia stabilizatora 90°.					
wysokość kabiny	szerokość szkła WALK-IN Free			numer artykułu srebro wysoki połysk = V ESG przezroczyste z KermiCLEAN = P	cena netto w PLN I/2017
2000	1200			XB FW1 12020 VPK	2972,-
	1400			XB FW1 14020 VPK	3391,-
	1500			XB FW1 15020 VPK	
	1600			XB FW1 16020 VPK	

Szkło	dopłata do szkła przezroczystego ESG z KermiCLEAN	
	kod	cena netto
Pozostałe rodzaje szkła dostępne w ofercie KermiEXTRA, patrz poprzednia strona.		
■ ESG szkło mleczne SR Opaco	Y	+ 10 %
■ ESG szkło szare	M	+ 40 %

Przykład zamówienia:
XB FW1 12020 VUK
V = srebro wysoki połysk
U = ESG szkło mleczne SR Opaco

- Pionowy profil chroniący krawędzie szkła do późniejszego montażu ZDGK PRO XB
- Poziomy profil chroniący krawędzie szkła montowany fabrycznie
- Wieszak na ręczniki 660 mm montowany fabrycznie
- Wieszak na ręczniki 340 mm montowany fabrycznie

patrz Osprzęt, str. 66

dopłata 416,- do ceny wykonania specjalnego, patrz str. 65
dopłata 416,- do ceny wykonania specjalnego, patrz str. 65

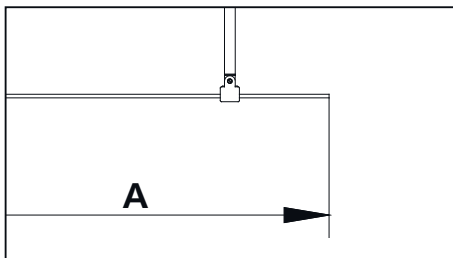

Wykonanie specjalne wyłącznie na podstawie formularza		Wszystkie wymiary w mm. Istnieje możliwość skrócenia stabilizatora 90°.			
wysokość kabiny	szerokość szkła WALK-IN Free maks. 1650		numer artykułu srebro wysoki połysk ESG przezroczyste z KermiCLEAN	cena netto w PLN I/2017	Przy zamówieniu należy podać:
do 2000	do 950		XB FW1	3310,-	XB FW1
	951-1250		XB FW1	3864,-	+ wysokość kabiny
	1251-1650		XB FW1	4408,-	+ szerokość szkła
2001-2200	do 950		XB FW1	3641,-	+ kolor
	951-1250		XB FW1	4250,-	+ rodzaj szkła
	1251-1650		XB FW1	4849,-	+ długość stabilizatora (maks. 1220)

Wykonanie specjalne na zapytanie

WALK-IN XC

- Smukłe, minimalistyczne wzornictwo profili.
- Bezpieczne szkło hartowane.
- Najwyższej jakości eloksalowane profile aluminiowe w kolorze srebro wysoki połysk.
- Wolnostojąca, mocowana do ściany, bez stabilizacji.
- Wysokość seryjna 2000 mm.
- Wymiary seryjne dostosowane do wymiarów większości brodzików na rynku.



Dostępne wersje

Wykonania seryjne



XC WIO
strona 38

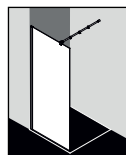

XC WIW
strona 40

Paleta kolorów



srebro wysoki
połysk

Szkoło w zależności od modelu

z powłoką Kermi**CLEAN** ułatwiającą utrzymanie kabiny w czystości



ESG przezroczyste



ESG SR Opaco



ESG szkło szare



WALK-IN XC

Wall



Możliwości zabudowy

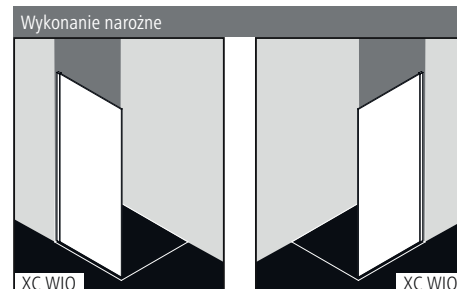

Informacje o produkcie.

- Częściowo obramowana ściana WALK-IN mocowana do ściany, bez stabilizacji.
- Opcjonalnie ze stabilizatorem WALK-IN XC (wewnątrz kabiny).
- 10 mm szkło hartowane ESG odpowiadające wymogom normy EN 12150, dostępne z powłoką Kermi**CLEAN** ułatwiającą czyszczenie.
- Profile wykonane z najwyższej jakości eloksalowanego aluminium.
- Zakres regulacji na profilu przyściennym 10 mm.
- Zakres dostawy: zestaw montażowy.
- Made in Germany.
- Produkt odpowiada wymogom normy EN 14428 (CE) oraz PPP 53005 (TÜV/GS).
- Gwarancja dostępności części zamiennych przez 20 lat po wycofaniu modelu z produkcji.

Montaż

Kabiny prysznicowe Kermi są przeznaczone do montażu na brodzikach. W przypadku innego zastosowania należy zapewnić odpowiednie miejsce i warunki do montażu (spadek, uszczelnienia, itp.). Informacje dotyczące pomiaru i montażu patrz str. 10 - 11.

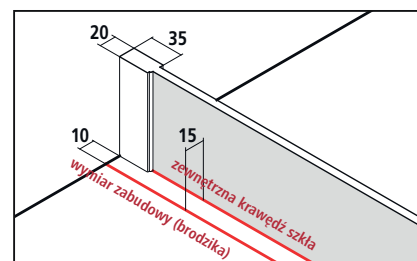

Dokumenty sprzedaży Kermi zawierają informacje o wymiarach szerokości kabiny (BV).

Kermi**EXTRA**

do ceny wykonania seryjnego I/2017
lub na zam., w szkłe przezroczystym ESG

Szkło piaskowane	wzór Stripe 2	707,-	wszystkie inne wzory	1414,-	wzór indywidualny na zapytanie	strona 290 - 299
Paleta kolorów	dopłata do srebr. wys. połysk	657,-				strona 302 - 303

XC WIO

Wykonanie seryjne

Wszystkie wymiary w mm przy pionowych ścianach.

Dopuszczalne odchylenie ściany WALK-IN Wall maks. 5 mm, w innym wypadku konieczne jest wykonanie kabiny na wymiar.

WALK-IN Wall prawa lub lewa.

wysokość kabiny	wymiar zabudowy (brodzika)	szerokość całkowita	numer artykułu srebro wysoki połysk = V ESG przezroczyste z KermiCLEAN = P	cena netto w PLN I/2017
WE		A		
2000	390-400	380-390	XC WIO 04020 VPK	2725,-
	490-500	480-490	XC WIO 05020 VPK	
	590-600	580-590	XC WIO 06020 VPK	
	690-700	680-690	XC WIO 07020 VPK	
	790-800	780-790	XC WIO 08020 VPK	
	890-900	880-890	XC WIO 09020 VPK	2784,-
	990-1000	980-990	XC WIO 10020 VPK	
	1090-1100	1080-1090	XC WIO 11020 VPK	2843,-
	1190-1200	1180-1190	XC WIO 12020 VPK	2902,-

Szkło	dopłata do szkła przezroczystego ESG z KermiCLEAN	
	kod	cena netto
Pozostałe rodzaje szkła dostępne w usłudze KermiEXTRA, patrz poprzednia strona.		
■ ESG szkło mleczne SR Opaco	Y	+ 10 %
■ ESG szkło szare	M	+ 40 %

Przykład zamówienia:
XC WIO 09020 VYK
 V = srebro wysoki połysk
 Y = ESG szkło mleczne SR Opaco z KermiCLEAN

- Wieszak na ręczniki 660 mm montowany fabrycznie
- Wieszak na ręczniki 340 mm montowany fabrycznie
- Możliwość stabilizacji 90° ZDSS S90 XC120VK

dopłata 416,- do ceny wykonania specjalnego,, dalsze informacje str. 65
 dopłata 416,- do ceny wykonania specjalnego, patrz str. 65
 dopłata 464,-, dalsze informacje str. 64

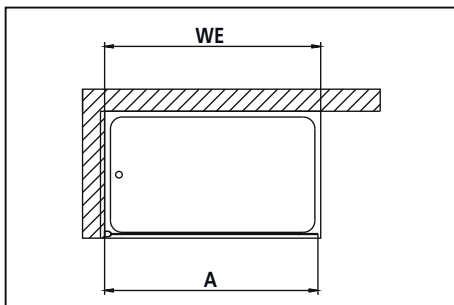

Wykonanie specjalne wyłącznie na podstawie formularza		WALK-IN Wall prawa lub lewa.			
Wszystkie wymiary w mm. Zakres regulacji szerokości wykonania specjalnego + 5 mm / - 5 mm.					
wysokość kabiny	wymiar zabudowy (brodzika) maks. 1250	numer artykułu srebro wysoki połysk ESG przezroczyste z KermiClean	cena netto w PLN I/2017	Przy zamówieniu należy podać:	
do 2000	do 1250	XC WIO	3773,-	XC WIO + wysokość kabiny + wymiar zabudowy (brodzika)	
2001-2200	do 1250	XC WIO	3962,-	+ kolor + rodzaj szkła	

Wykonanie specjalne na zapytanie

WALK-IN XC

Wall



Możliwości zabudowy

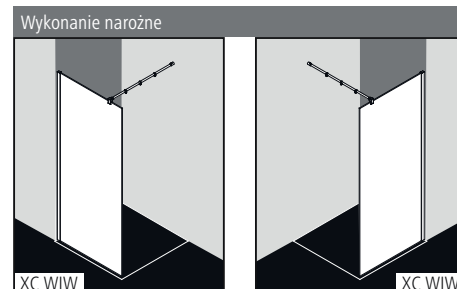

Informacje o produkcie.

- Częściowo obramowana ściana WALK-IN mocowana do ściany.
- Seryjnie dostarczana ze stabilizatorem 90°.
- 10 mm szkło hartowane ESG odpowiadające wymogom normy EN 12150, z powłoką Kermi**CLEAN** ułatwiającą czyszczenie.
- Profile wykonane z najwyższej jakości eloksowanego aluminium.
- Stabilizator wykonany jest z eloksowanego aluminium i najwyższej jakości metalu.
- Zakres regulacji na profilu przyściennym 20 mm.
- Zakres dostawy: zestaw montażowy.
- Made in Germany.
- Produkt odpowiada wymogom normy EN 14428 (CE) oraz PPP 53005 (TÜV/GS).
- Gwarancja dostępności części zamiennych przez 20 lat po wycofaniu modelu z produkcji.

Montaż

Kabiny prysznicowe Kermi są przeznaczone do montażu na brodzikach. W przypadku innego zastosowania należy zapewnić odpowiednie miejsce i warunki do montażu (spadek, uszczelnienia, itp.). Informacje dotyczące pomiaru i montażu patrz str. 10 - 11.

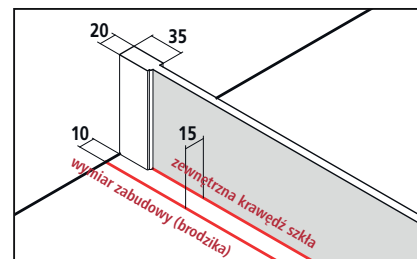

Dokumenty sprzedaży Kermi zawierają informacje o wymiarach szerokości kabiny (BV).

Kermi**EXTRA**

cena netto w PLN I/2017
dopłata do ceny wykonania seryjnego

Szkło piaskowane	wzór Stripe 2	707,-	wszystkie inne wzory	1414,-	wzór indywidualny na zapytanie	strona 290 - 299
Paleta kolorów	dopłata do srebr. wys. połysk	657,-				strona 302 - 303

XC WIW

Wykonanie seryjne		Stabilizator 90° (długość 1220 mm)		WALK-IN Wall prawa lub lewa.	
Wszystkie wymiary w mm przy pionowych ścianach. Dopuszczalne odchylenie ściany WALK-IN Wall maks. 5 mm, w innym wypadku konieczne jest wykonanie kabiny na wymiar. Istnieje możliwość skrócenia stabilizatora 90°.					
wysokość kabiny	wymiar zabudowy (brodzika)	szerokość całkowita		numer artykułu	cena netto w PLN I/2017
	WE	A		srebro wysoki połysk = V ESG przezroczyste z KermiCLEAN = P	
2000	890-910	880-900		XC WIW 09020 VPK	3031,-
	990-1010	980-1000		XC WIW 10020 VPK	3090,-
	1190-1210	1180-1200		XC WIW 12020 VPK	3149,-

Szkló	Pozostałe rodzaje szkła dostępne w usłudze KermiEXTRA, patrz poprzednia strona.	dopłata do szkła przezroczystego ESG z KermiCLEAN	
		kod	cena netto
■	ESG szkło mleczne SR Opaco	Y	+ 10 %
■	ESG szkło szare	M	+ 40 %

Przykład zamówienia:
XC WIW 09020 VYK
 V = srebro wysoki połysk
 Y = ESG szkło mleczne SR Opaco z KermiCLEAN

- Wieszak na rączniki 660 mm montowany fabrycznie
- Wieszak na rączniki 340 mm montowany fabrycznie

dopłata 416,- do ceny wykonania specjalnego, patrz str. 65
 dopłata 416,- do ceny wykonania specjalnego, patrz str. 65

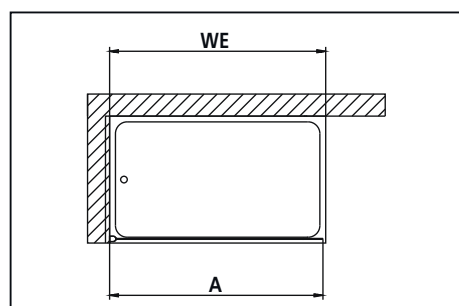

MODELE SERYJNE WALK-IN

- Ekskluzywne zawiasy lub eleganckie profile.
- Bezpieczne szkło hartowane.
- Zawiasy i uchwyty ze szlachetnego metalu, chromowane lub lakierowane w kolorze seryjnym.
- Profile wykonane z najwyższej jakości eloksalowanego aluminium.
- WALK-IN w wykonaniu wahadłowo-składanym
- Ruchome skrzydło wahadłowe.
- Mechanizm windowy we wszystkich zawiasach.
- Wysokość w zależności od modelu 1850 i 2000 mm.
- W zależności od modelu wykonywane na wymiar lub seryjnie.



Dostępne wykonania

Wykonania seryjne



LI 2YR/L
strona 44

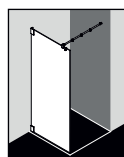

PA TWF
strona 46

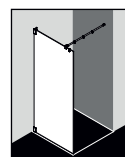

FI TWF
strona 48

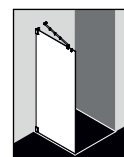

FI TWG
strona 48

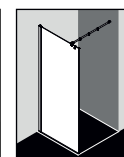

FX TWF
strona 50



FX TWG
strona 50



AT TWP
strona 52

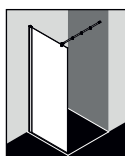

AT TWF
strona 54

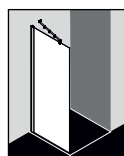

AT TWG
strona 54

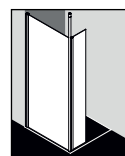

AT TWP/TWA
strona 52/56

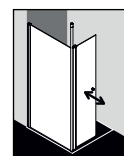

AT TWP/WIR/L
strona 52/58

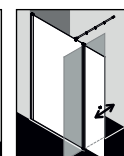

AT TFR/L
strona 60



LI T1R/L
strona 62

Paleta kolorów w zależności od modelu



powierzchnia
chromowana



srebro wysoki
połysk



srebro matowe



biel, RAL 9016

Szkle w zależności od modelu

z powłoką KermiCLEAN ułatwiającą utrzymanie kabiny w czystości



ESG przezroczyste



ESG SR Opaco



ESG SR Siesta



ESG SR Arena C



ESG szkło szare



WALK-IN LIGA®

Wall wahadłowo-składany



Możliwości zabudowy

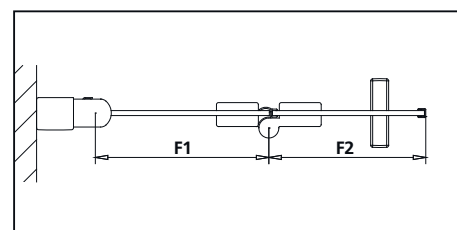
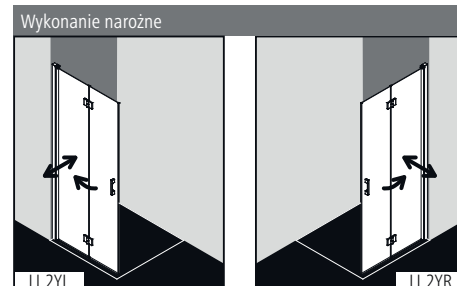

Informacje o produkcie.

- Częściowo obramowana ściana WALK-IN, z profilem przyściennym, otwierana 90° do środka i na zewnątrz, na zawiasach odchylana na zewnątrz o 180°.
- 5 mm szkło hartowane ESG odpowiadające wymogom normy EN 12150, z powłoką Kermi**CLEAN**.
- Profile wykonane są z eloksalowanego aluminium, uchwyty z najwyższej jakości metalu.
- W kolorze srebro matowe, zawiasy i uchwyty dostępne są w chromie.
- 25 mm zakresu regulacji na przyściennym profilu zawiasowym.
- Profil zawiasowy wyposażony jest w mechanizm windowy.
- Zawiasy wyposażone są w mechanizm windowy.
- Profile uszczelniające i pozioma uszczelka w kształcie rynny.
- Profil chroniący krawędzie szkła.
- Ze względów konstrukcyjnych kabina LIGA nie gwarantuje pełnej szczelności.
- Zakres dostawy: zestaw montażowy. Przezroczysty haczyk na ręczniki, do zamontowania w dowolnym miejscu.
- Made in Germany.
- Produkt odpowiada wymogom normy EN 14428 (CE) oraz PPP 53005 (TÜV / GS).
- Gwarancja dostępności części zamiennych przez 20 lat po wycofaniu modelu z produkcji.

Montaż

Kabiny prysznicowe Kermi są przeznaczone do montażu na brodzikach. W przypadku innego zastosowania należy zapewnić odpowiednie miejsce i warunki do montażu (spadek, uszczelnienia, itp.). Informacje dotyczące pomiaru i montażu patrz str. 10 - 11.

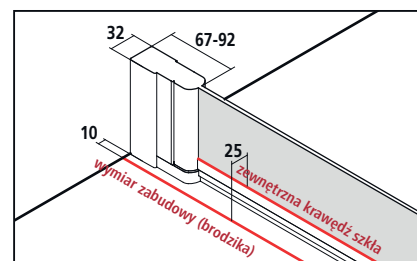

Dokumenty sprzedaży Kermi zawierają informacje o wymiarach szerokości kabiny (BV) lub o wymiarach zewnętrznej krawędzi szkła (GAK).

Kermi**EXTRA**

do ceny wykonania seryjnego I/2017
lub na zam., w szkłe przezroczystym ESG

Uchwyty	FI, DI, AT1, RA	370,-				strona 286 - 289
Szkló piaskowane	wzór Stripe 2	707,-	wszystkie inne wzory Kermi	1414,-	wzór indywidualny na zapytanie	strona 290 - 299
Paleta kolorów	dopłata do sreb. wys. polysk	1184,-				strona 302 - 303

LI 2YR/L

Wykonanie seryjne

Wszystkie wymiary w mm przy pionowych ścianach.
Dopuszczalne odchylenie w poziomie maks. 5 mm, w innym wypadku konieczne jest wykonanie kabiny na wymiar ze ścięciem.
Cena kabiny wys. 1850 mm (LI 2YR/L ...18..K) jak za wys. 2000 mm.

Składając zamówienie należy podać:

LI 2YR = drzwi wahadłowo-składane / otwierane w prawo
LI 2YL = drzwi wahadłowo-składane / otwierane w lewo

wysokość kabiny	wymiar zabudowy (brodzika)	szer. całkowita	szer. skrzydła 1	szer. skrzydła 2				numer artykułu srebro matowe = 1 ESG przezroczyste z KermiCLEAN = P	cena netto w PLN I/2017	numer artykułu srebro wysoki połysk = V ESG przezroczyste z KermiCLEAN = P	cena netto w PLN I/2017
	WE	A	F1	F2							
2000	785-810	775-800	391	345				LI 2YR/L 08020 1PK	1891,-	LI 2YR/L 08020 VPK	2116,-
	885-910	875-900	441	395				LI 2YR/L 09020 1PK		LI 2YR/L 09020 VPK	
	985-1010	975-1000	491	445				LI 2YR/L 10020 1PK	2115,-	LI 2YR/L 10020 VPK	2340,-
	1085-1110	1075-1100	541	495				LI 2YR/L 11020 1PK		LI 2YR/L 11020 VPK	
	1185-1210	1175-1200	591	545				LI 2YR/L 12020 1PK		LI 2YR/L 12020 VPK	

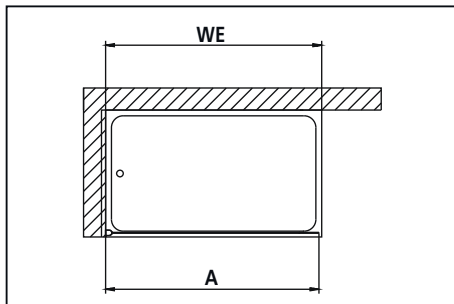

Wykonanie specjalne wyłącznie na podstawie formularza

Wszystkie wymiary podane w mm.
Zakres regulacji szerokości wykonania specjalnego + 15 mm / - 10 mm.

Składając zamówienie należy podać:

LI 2YR = drzwi wahadłowo-składane / otwierane w prawo
LI 2YL = drzwi wahadłowo-składane / otwierane w lewo

wysokość	szer. całkowita maks. 1210	szer. skrzydła 1 skrzydło 1 musi być co najmniej 30 mm szersze niż skrzydło 2! F1	szer. skrzydła 2 F2				numer artykułu srebro matowe ESG przezroczyste z KermiCLEAN	cena netto w PLN I/2017	numer artykułu srebro wysoki połysk ESG przezroczyste z KermiCLEAN	cena netto w PLN I/2017	Przy zamówieniu należy podać:
do 2050	do 950	min. 250	min. 220				LI 2YR/L	2526,-	LI 2YR/L	2751,-	LI 2YR/L
	951-1210	min. 250	min. 220				LI 2YR/L	2817,-	LI 2YR/L	3042,-	+ wysokość + szer. całkowita + szer. skrzydła 1 + szer. skrzydła 2 + kolor + rodzaj szkła

Ścięcie w skrzydło 2

doплата 261,- do ceny wykonania specjalnego za 1 usługę

Wykonanie specjalne

na zapytanie

WALK-IN PASA®

Wall



Możliwości zabudowy

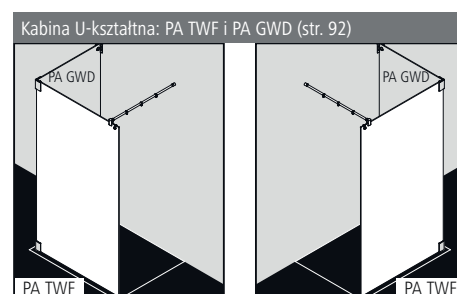
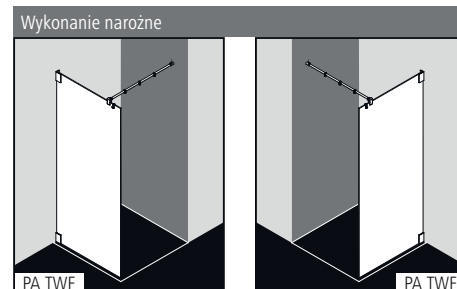

Informacje o produkcie.

- Każdorazowo wykonywana indywidualnie na wymiar, z dokładnością co do milimetra.
- Pełnoszklista ściana WALK-IN do montażu z podporą ścienną.
- Seryjnie dostarczana ze stabilizatorem PASA 90°.
- 8 mm szkło hartowane ESG odpowiadające wymogom normy EN 12150, z powłoką Kermi**CLEAN**.
- Zawiasy wykonane są z najwyższej jakości metalu.
- Stabilizator wykonany jest z eloksalowanego aluminium i najwyższej jakości metalu.
- Zawiasy zlicowane są od wewnątrz z powierzchnią tafli szkła.
- Zakres dostawy: zestaw montażowy. Przezroczysty haczyk na ręczniki, do zamontowania w dowolnym miejscu.
- Made in Germany.
- Produkt odpowiada wymogom normy EN 14428 (CE) oraz PPP 53005 (TÜV/GS).
- Gwarancja dostępności części zamiennych przez 20 lat po wycofaniu modelu z produkcji.

Montaż

Kabiny prysznicowe Kermi są przeznaczone do montażu na brodzikach. W przypadku innego zastosowania należy zapewnić odpowiednie miejsce i warunki do montażu (spadek, uszczelnienia, itp.). Informacje dotyczące pomiaru i montażu patrz str. 10 - 11.

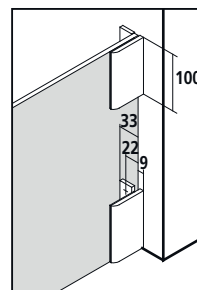



Kermi EXTRA		*maks. szerokość patrz następna strona					cena netto w PLN I/2017 dopłata do ceny wykonania specjalnego			
Szkło piaskowane	wzór Stripe 2	707,-	wszystkie inne wzory Kermi	1414,-	wzór indywidualny na zapytanie	strona 290 - 299				
Szkło lustrzane*	szer. szkła zależnie od produktu	- 550	25 %	551-950	30 %	951-1250	35 %	powyżej 1251	40 %	strona 300 - 301
Paleta kolorów	do ceny w chromie	657,-							strona 302 - 303	

Wykonanie specjalne wyłącznie na podstawie formularza
 Wszystkie wymiary w mm.
 Istnieje możliwość skrócenia stabilizatora.

wysokość kabiny	szer. WALK-IN Wall maks. 2000 przy wysokości do 1450 maks. 1450 przy wysokości do 2200				numer artykułu srebro matowe ESG przezroczyste z KermiCLEAN	cena netto w PLN I/2017	numer artykułu chrom ESG przezroczyste z KermiCLEAN	cena netto w PLN I/2017	Przy zamówieniu należy podać:
do 1450	do 1400				PA TWF	2774,-	PA TWF	2885,-	PA TWF
	1401-1600				PA TWF	3105,-	PA TWF	3216,-	+ wys. kabiny
	1601-2000				PA TWF	3661,-	PA TWF	3772,-	+ szer. WALK-IN Wall
1451-1850	do 600				PA TWF	1998,-	PA TWF	2109,-	+ kolor
	601-800				PA TWF	2106,-	PA TWF	2217,-	+ rodzaj szkła
	801-1000				PA TWF	2218,-	PA TWF	2329,-	+ dł. stabilizatora (maks. 1220)
	1001-1200				PA TWF	2661,-	PA TWF	2772,-	
	1201-1450				PA TWF	3105,-	PA TWF	3216,-	
1851-2000	do 600				PA TWF	2552,-	PA TWF	2663,-	
	601-800				PA TWF	2661,-	PA TWF	2772,-	
	801-1000				PA TWF	2774,-	PA TWF	2885,-	
	1001-1200				PA TWF	3105,-	PA TWF	3216,-	
	1201-1450				PA TWF	3661,-	PA TWF	3772,-	
2001-2200	do 600				PA TWF	3189,-	PA TWF	3300,-	
	601-800				PA TWF	3328,-	PA TWF	3439,-	
	801-1000				PA TWF	3465,-	PA TWF	3576,-	
	1001-1200				PA TWF	3882,-	PA TWF	3993,-	
	1201-1450				PA TWF	4576,-	PA TWF	4687,-	

Cięcie szkła w zakresie od (± 2 mm do ± 20 mm)

bez dopłaty.

	Ścięcie szkła (powyżej 20 mm)	dopłata 165,- do ceny wykonania specjalnego za 1 usługę
	Wycięcie w szkle	dopłata 165,- do ceny wykonania specjalnego za 1 usługę
	Wykonanie specjalne	na zapytanie

Szkło	dopłata do szkła przezroczystego ESG z KermiCLEAN
Pozostałe rodzaje szkła dostępne w ofercie KermiEXTRA, patrz poprzednia strona.	cena netto
■ ESG szkło mleczne SR Opaco	+ 10 %
■ ESG szkło szare	+ 40 %

- Pionowy profil chroniący krawędzie szkła ZDGK PRO PA
- Poziomy profil chroniący krawędzie szkła montowany fabrycznie
- Wieszak na ręczniki 660 mm montowany fabrycznie
- Wieszak na ręczniki 340 mm montowany fabrycznie
- Profil ścienny do montażu ściennego pola stałego bez zawiasów ZDWO PRO PA

Osprzęt patrz str. 66
 dopłata 352,- do ceny wykonania specjalnego
 dopłata 416,- do ceny wykonania specjalnego, patrz str. 65
 dopłata 416,- do ceny wykonania specjalnego, patrz str. 65
 Osprzęt patrz str. 66

Dokładna cena końcowa kabiny znana jest po obmiarze i wycenie dokonanej przez pracowników Kermi. POMIAR I MONTAŻ W CENIE KABINY.



Możliwości zabudowy

Wykonanie narożne z zawiasem przyściennym

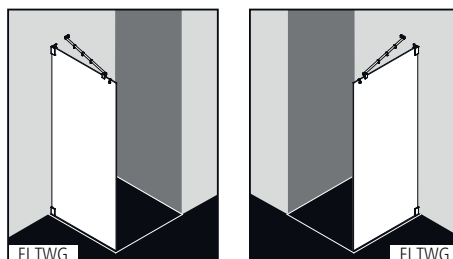
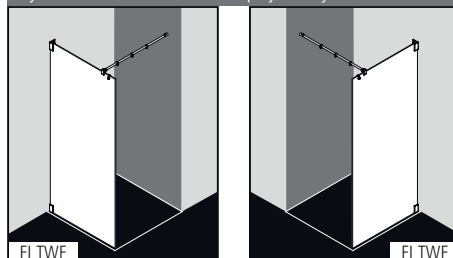

Informacje o produkcie.

- Każdorazowo wykonywana indywidualnie na wymiar, z dokładnością co do milimetra.
- Pełnoszklista ściana WALK-IN do montażu z podporą ścienną.
- Seryjnie dostarczana ze stabilizatorem FILIA 90° (FI TWF) lub ze stabilizatorem uniwersalnym FILIA 45° (FI TWG).
- 8 mm szkło hartowane ESG odpowiadające wymogom normy EN 12150, z powłoką Kermi**CLEAN**.
- Zawiasy wykonane są z najwyższej jakości metalu.
- Profile przyścienne wykonane są z eloksalowanego aluminium i najwyższej jakości metalu.
- Stabilizator wykonany jest z eloksalowanego aluminium i najwyższej jakości metalu.
- Zakres dostawy: zestaw montażowy. Przezroczysty haczyk na ręczniki, do zamontowania w dowolnym miejscu.
- Made in Germany.
- Produkt odpowiada wymogom normy EN 14428 (CE) oraz PPP 53005 (TÜV/GS).
- Gwarancja dostępności części zamiennych przez 20 lat po wycofaniu modelu z produkcji.

Montaż

Kabiny prysznicowe Kermi są przeznaczone do montażu na brodzikach. W przypadku innego zastosowania należy zapewnić odpowiednie miejsce i warunki do montażu (spadek, uszczelnienia, itp.). Informacje dotyczące pomiaru i montażu patrz str. 10 - 11.

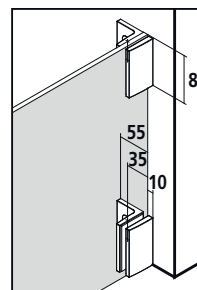

Kermi**EXTRA**

*maks. szerokość patrz następna strona

do ceny wykonania seryjnego I/2017
lub na zam., w szkłe przezroczystym ESG



Szkle piaskowane	wzór Stripe 2	707,-	wszystkie inne wzory Kermi	1414,-	wzór indywidualny na zapytanie	strona 290 - 299	
Szkle lustrzane*	szer. szkła zależnie od produktu	- 550	25 %	551-950	30 %	951-1250 35 % powyżej 1251 40 %	strona 300 - 301
Paleta kolorów	do ceny w chromie	657,-				strona 302 - 303	

	Wykonanie specjalne wyłącznie na podstawie formularza Wszystkie wymiary w mm. Istnieje możliwość skrócenia stabilizatora 90°. Możliwość zniwelowania nierówności FI TPF/G na profilu przysięciennym + 5 mm.	Składając zamówienie należy podać: FI TWF = stabilizator 90° FI TWG = stabilizator 45° uniwersalny	WALK-IN Wall prawa lub lewa.
	Przy zamówieniu należy podać:		

wysokość kabiny	szer. szkła / szer. WALK-IN Wall maks. 2000 przy wysokości do 1450 maks. 1450 przy wysokości do 2000	numer artykułu srebro wysoki połysk / chrom ESG przezroczyste z KermiCLEAN	cena netto w PLN I/2017	Przy zamówieniu należy podać:
do 1450	do 1450	FI TWF/G	2543,-	FI TWF/G
	1451-1650	FI TWF/G	2930,-	+ wys. kabiny
	1651-2000	FI TWF/G	3509,-	+ szer. WALK-IN Wall
1451-2000	do 1050	FI TWF/G	2543,-	+ kolor
	1051-1250	FI TWF/G	2930,-	+ rodzaj szkła
	1251-1450	FI TWF/G	3509,-	+ dł. stabilizatora (maks. 1220)

Cięcie szkła w zakresie od (± 2 mm do ± 20 mm)

bez dopłaty.

	Ścięcie szkła (powyżej 20 mm)	dopłata 165,- do ceny wykonania specjalnego za 1 usługę
	Wycięcie w szkłe	dopłata 165,- do ceny wykonania specjalnego za 1 usługę
	Wykonanie specjalne	na zapytanie

Szkło	dopłata do szkła przezroczystego ESG z KermiCLEAN	
	kod	cena netto
Pozostałe rodzaje szkła dostępne w ofercie KermiEXTRA, patrz poprzednia strona.		
■ ESG szkło mleczne SR Opaco	Y	+ 10 %
■ ESG szkło szare	M	+ 40 %

- Pionowy profil chroniący krawędzie szkła ZDGK PRO FI
- Poziomy profil chroniący krawędzie szkła montowany fabrycznie do FI TWF/FI TWG
Proszę podać stronę montażu WALK-IN Wall prawa/lewa
- Wieszak na ręczniki 660 mm montowany fabrycznie
Wieszak na ręczniki 340 mm montowany fabrycznie

Osprzęt patrz str. 66
dopłata 352,- do ceny wykonania specjalnego

dopłata 416,- do ceny wykonania specjalnego, patrz str. 65
dopłata 416,- do ceny wykonania specjalnego, patrz str. 65

WALK-IN FILIA® XP

Wall



Możliwości zabudowy

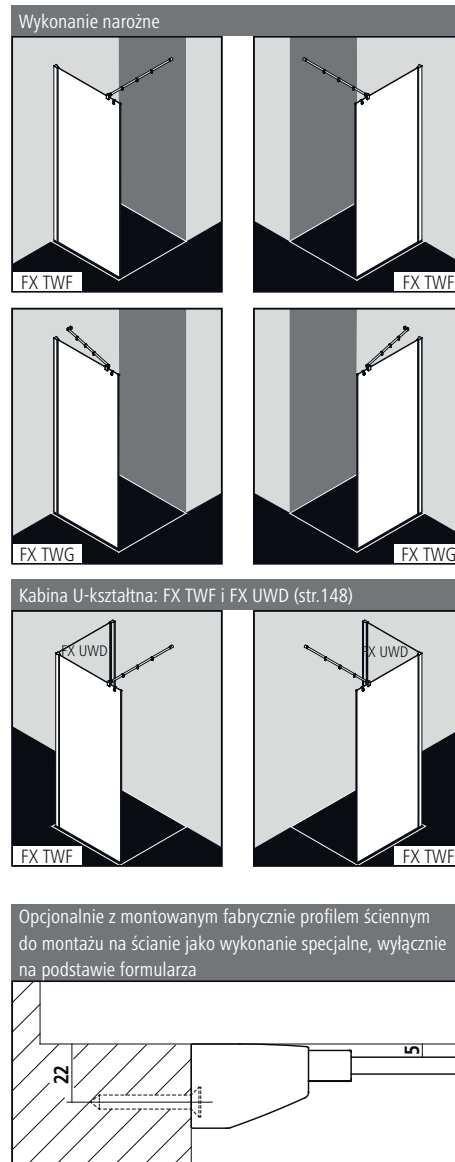

Informacje o produkcie.

- Częściowo obramowana ściana WALK-IN mocowana do ściany.
- Seryjnie dostarczana ze stabilizatorem FILIA XP 90° (FX TWF) lub z uniwersalnym stabilizatorem FILIA XP 45° (FX TWG).
- 6 mm szkło hartowane ESG odpowiadające wymogom normy EN 12150, z powłoką Kermi**CLEAN**.
- Profile wykonane z najwyższej jakości eloksowanego aluminium.
- Stabilizator wykonany jest z eloksowanego aluminium i najwyższej jakości metalu.
- Zakres regulacji na profilu przyściennym 25 mm.
- Zakres dostawy: zestaw montażowy. Przezroczysty haczyk na ręczniki, do zamontowania w dowolnym miejscu.
- Made in Germany.
- Produkt odpowiada wymogom normy EN 14428 (CE) oraz PPP 53005 (TÜV/GS).
- Gwarancja dostępności części zamiennych przez 20 lat po wycofaniu modelu z produkcji.

Montaż

Kabiny prysznicowe Kermi są przeznaczone do montażu na brodzikach. W przypadku innego zastosowania należy zapewnić odpowiednie miejsce i warunki do montażu (spadek, uszczelnienia, itp.). Informacje dotyczące pomiaru i montażu patrz str. 10 - 11.

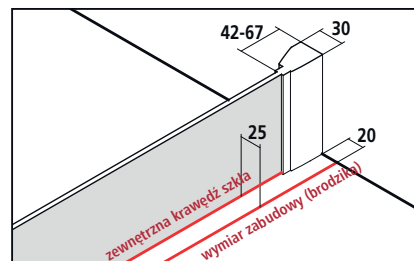

Dokumenty sprzedaży Kermi zawierają informacje o wymiarach szerokości kabiny.

Kermi**EXTRA**

* maks. szerokość patrz następna strona

do ceny wykonania seryjnego I/2017
lub na zam., w szkłe przezroczystym ESG

Szkło piaskowane	wzór Stripe 2	707,-	wszystkie inne wzory Kermi	1414,-	wzór indywidualny na zapytanie	strona 290 - 299	
Szkło lustrzane*	szer. szkła zależnie od produktu	- 550	25 %	551-950	30 %	951-1250 35 % powyżej 1251 40 %	strona 300 - 301
Paleta kolorów	doплата do srebr. wys. polsk	657,-				strona 302 - 303	

FX TWF/G

W wykonanie seryjne		Skladając zamówienie należy podać:	
Wszystkie wymiary w mm przy pionowych ścianach. Dopuszczalne odchylenie ściany WALK-IN Wall maks. 3 mm, w innym wypadku konieczne jest wykonanie kabiny na wymiar. Istnieje możliwość skrócenia stabilizatora 90°. Cena kabiny wys. 1850 mm (FX TWF/G ...18..K) jak za wys. 2000 mm.		FX TWF = stabilizator 90° (długość 1220 mm) FX TWG = stabilizator 45° uniwersalny	
WALK-IN Wall prawa lub lewa.			
wysokość kabiny	wymiar zabudowy (brodzika)	szer. całkowita	numer artykułu
WE		A	srebro wysoki połysk = V ESG przezroczyste z KermiCLEAN = P
2000	735-760	725-750	FX TWF/G 07520 VPK
	785-810	775-800	FX TWF/G 08020 VPK
	885-910	875-900	FX TWF/G 09020 VPK
	985-1010	975-1000	FX TWF/G 10020 VPK
	1185-1210	1175-1200	FX TWF/G 12020 VPK
	1385-1410	1375-1400	FX TWF/G 14020 VPK
		cena netto w PLN I/2017	
			1900,-
			1950,-
			2157,-
			2340,-
			2539,-

Szkló	dopłata do szkła przezroczystego ESG z KermiCLEAN	
Pozostałe rodzaje szkła dostępne w ofercie KermiEXTRA, patrz poprzednia strona.	kod	cena netto
■ ESG szkło mleczne SR Opaco	Y	+ 10 %
■ ESG szkło szare	M	+ 40 %

Przykład:
FX TWF 07520 VYK
F = Stabilizator 90°
V = srebro wysoki połysk
Y = ESG szkło mleczne SR Opaco z KermiCLEAN

- Pionowy profil chroniący krawędzie szkła ZDGK PRO FX
- Wieszak na ręczniki 660 mm montowany fabrycznie
- Wieszak na ręczniki 340 mm montowany fabrycznie

Osprzęt patrz str. 66
 dopłata 416,- do ceny wykonania specjalnego, patrz str. 65
 dopłata 416,- do ceny wykonania specjalnego, patrz str. 65

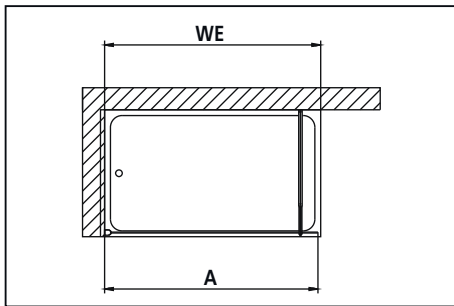

W wykonanie specjalne wyłącznie na podstawie formularza		Skladając zamówienie należy podać:	
Wszystkie wymiary w mm. Istnieje możliwość skrócenia stabilizatora 90°. Zakres regulacji szerokości wykonania specjalnego + 15 mm / - 10 mm.		FX TWF = stabilizator 90° FX TWG = stabilizator 45° uniwersalny	
WALK-IN Wall prawa lub lewa.			
wysokość kabiny	Wymiar zabudowy (brodzika)	numer artykułu	cena netto w PLN I/2017
	maks. 1800 przy wysokości do 1450 maks. 1450 przy wysokości do 2000	srebro wysoki połysk ESG przezroczyste z KermiCLEAN	Przy zamówieniu należy podać:
do 1450	do 1450	FX TWF/G	2992,-
	1451-1650	FX TWF/G	3447,-
	1651-1800	FX TWF/G	4128,-
1451-2000	do 950	FX TWF/G	2992,-
	951-1250	FX TWF/G	3447,-
	1251-1450	FX TWF/G	4128,-
Przy zamówieniu należy podać:			
Ścięcie	dopłata 165,- do ceny wykonania specjalnego za 1 usługę		
Wycięcie	dopłata 165,- do ceny wykonania specjalnego za 1 usługę		
Wykonanie specjalne	na zapytanie		

WALK-IN ATEA®

Wall



Możliwości zabudowy

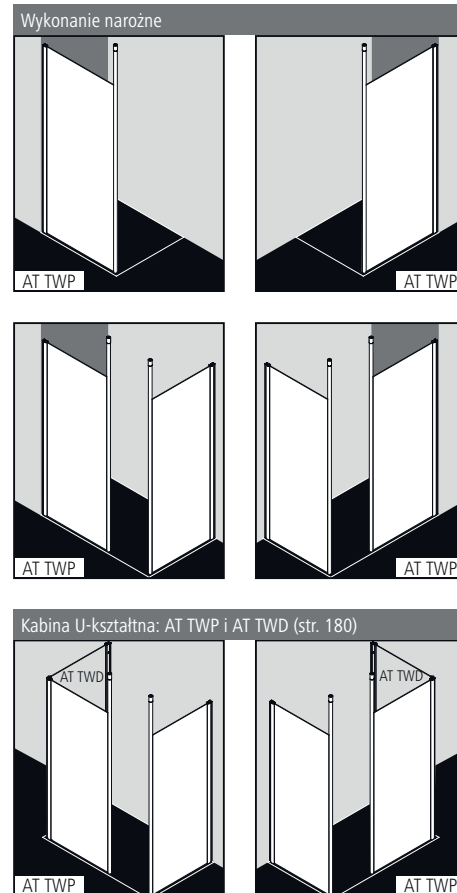

Informacje o produkcie.

- Częściowo obramowana ściana WALK-IN mocowana do ściany.
- Z podporą sufitową
- 6 mm szkło hartowane ESG odpowiadające wymogom normy EN 12150, z powłoką Kermi**CLEAN**.
- Podpora sufitowa i ścienna wykonane są z najwyższej jakości eloksowanego aluminium.
- Zakres regulacji na profilu przyściennym 25 mm.
- Zakres dostawy: zestaw montażowy.
- Made in Germany.
- Produkt odpowiada wymogom normy EN 14428 (CE) oraz PPP 53005 (TÜV/GS).
- Gwarancja dostępności części zamiennych przez 20 lat po wycofaniu modelu z produkcji.

Montaż

Kabiny prysznicowe Kermi są przeznaczone do montażu na brodzikach. W przypadku innego zastosowania należy zapewnić odpowiednie miejsce i warunki do montażu (spadek, uszczelnienia, itp.). Informacje dotyczące pomiaru i montażu patrz str. 10 - 11.

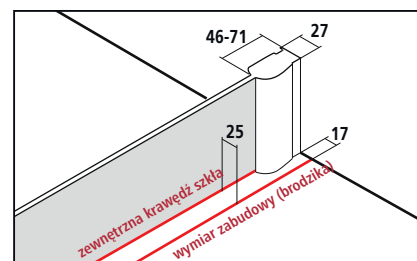

Dokumenty sprzedaży Kermi zawierają informacje o wymiarach szerokości kabiny (BV).

Kermi**EXTRA**

*maks. szerokość patrz następna strona

do ceny wykonania seryjnego I/2017
lub na zam., w szkłe przezroczystym ESG

Szkło piaskowane	wzór Stripe 2	707,-	wszystkie inne wzory Kermi	1414,-	wzór indywidualny na zapytanie	strona 290 - 299	
Szkło lustrzane*	szer. szkła zależnie od produktu	- 550	25 %	551-950	30 %	951-1250 35 % powyżej 1251 40 %	strona 300 - 301
Paleta kolorów	dopłata do srebr. wys. polsk	657,-				strona 302 - 303	

Wykonanie seryjne					WALK-IN Wall prawa lub lewa.					
Wszystkie wymiary w mm przy pionowych ścianach. Dopuszczalne odchylenie w poziomie maks. 5 mm, w innym wypadku konieczne jest wykonanie kabiny na wymiar ze ścięciem. Możliwość poszerzenia o przedłużkę ZDSV SV1 AT...K, osprzęt patrz str. 207. Istnieje możliwość skrócenia podpory sufitowej. Wymagana wysokość sufitu = górna krawędź szkła + min. 120 mm.										
wysokość kabiny	wymiar zabudowy (brodzika)	szer. całkowita	szer. WALK-IN Wall	dł. podpory sufitowej			numer artykułu srebro wysoki połysk = V ESG przezroczyste z KermiCLEAN = P	cena netto w PLN I/2017	numer artykułu kolor biały = 2 ESG przezroczyste z KermiCLEAN = P	cena netto w PLN I/2017
1850	WE	A								
	740-765	730-755	730-755	2700			AT TWP 07518 VPK	1760,-	AT TWP 07518 2PK	1760,-
	790-815	780-805	780-805	2700			AT TWP 08018 VPK		AT TWP 08018 2PK	
	890-915	880-905	880-905	2700			AT TWP 09018 VPK	1810,-	AT TWP 09018 2PK	1810,-
	990-1015	980-1005	980-1005	2700			AT TWP 10018 VPK	1860,-	AT TWP 10018 2PK	1860,-
	1090-1115	1080-1105	1080-1105	2700			AT TWP 11018 VPK	1910,-	AT TWP 11018 2PK	1910,-
	1190-1215	1180-1205	1180-1205	2700			AT TWP 12018 VPK	1960,-	AT TWP 12018 2PK	1960,-
1390-1415	1380-1405	1380-1405	2700			AT TWP 14018 VPK	2060,-	AT TWP 14018 2PK	2060,-	
2000	740-765	730-755	730-755	2700			AT TWP 07520 VPK	1760,-	AT TWP 07520 2PK	1760,-
	790-815	780-805	780-805	2700			AT TWP 08020 VPK		AT TWP 08020 2PK	
	890-915	880-905	880-905	2700			AT TWP 09020 VPK	1810,-	AT TWP 09020 2PK	1810,-
	990-1015	980-1005	980-1005	2700			AT TWP 10020 VPK	1860,-	AT TWP 10020 2PK	1860,-
	1090-1115	1080-1105	1080-1105	2700			AT TWP 11020 VPK	1910,-	AT TWP 11020 2PK	1910,-
	1190-1215	1180-1205	1180-1205	2700			AT TWP 12020 VPK	1960,-	AT TWP 12020 2PK	1960,-
	1390-1415	1380-1405	1380-1405	2700			AT TWP 14020 VPK	2060,-	AT TWP 14020 2PK	2060,-

Szkło	dopłata do szkła przezroczystego ESG z KermiCLEAN	
	kod	cena netto
Pozostałe rodzaje szkła dostępne w ofercie KermiEXTRA, patrz poprzednia strona.		
■ ESG szkło mleczne SR Opaco	Y	+ 10 %
■ ESG szkło strukturalne SR Siesta	W	+ 10 %
■ ESG szkło strukturalne SR Arena C	Z	+ 10 %
■ ESG szkło szare	M	+ 40 %

Przykład:
AT TWP 07520 VYK
 V = srebro wysoki połysk
 Y = ESG szkło mleczne SR Opaco z KermiCLEAN

- Długość specjalna podpory sufitowej do maks. 3000 mm, srebro wysoki połysk.
- Poziomy profil chroniący krawędź szkła montowany fabrycznie; proszę podać stronę montażu ściany: WALK-IN Wall prawa lub lewa
- Wieszak na rączniki 660 mm montowany fabrycznie
Wieszak na rączniki 340 mm montowany fabrycznie

dopłata 836,- do ceny wykonania specjalnego
 dopłata 352,- do ceny wykonania specjalnego

dopłata 416,- doceny wykonania specjalnego, patrz str. 65
 dopłata 416,- doceny wykonania specjalnego, patrz str. 65

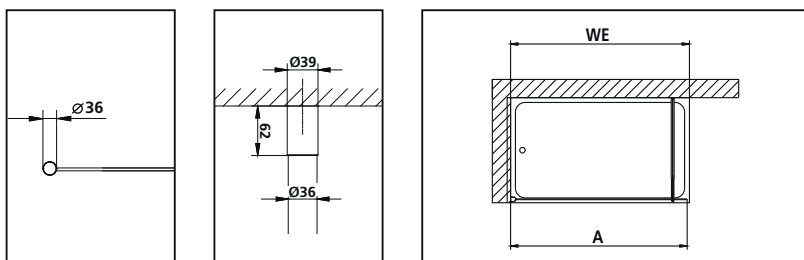

Wykonanie specjalne wyłącznie na podstawie formularza					WALK-IN Wall prawa lub lewa.				
Wszystkie wymiary w mm. Zakres regulacji szerokości wykonania specjalnego + 15 mm / - 10 mm. Wymagana wysokość sufitu = górna krawędź szkła + min. 120 mm.									
wysokość kabiny	Wymiar zabudowy (brodzika) maks. 1450	Długość podpory sufitowej do 2700, długość specjalna do maks. 3000, srebro wysoki połysk, za dopłatą.			numer artykułu srebro wysoki połysk ESG przezroczyste z KermiCLEAN	cena netto w PLN I/2017	numer artykułu biel ESG przezroczyste z KermiCLEAN	cena netto w PLN I/2017	Przy zamówieniu należy podać:
do 1850	do 950	do 2700			AT TWP	2353,-	AT TWP	2353,-	AT TWP
	951-1250	do 2700			AT TWP	2548,-	AT TWP	2548,-	+ wys. kabiny
	1251-1450	do 2700			AT TWP	2678,-	AT TWP	2678,-	+ wymiar zabudowy (brodzika)
1851-2050	do 950	do 2700			AT TWP	2400,-	AT TWP	2400,-	+ kolor
	951-1250	do 2700			AT TWP	2599,-	AT TWP	2599,-	+ rodzaj szkła
	1251-1450	do 2700			AT TWP	2732,-	AT TWP	2732,-	+ długość podpory sufitowej
2051-2200	do 950	do 2700			AT TWP	2520,-	AT TWP	2520,-	
	951-1250	do 2700			AT TWP	2728,-	AT TWP	2728,-	
	1251-1450	do 2700			AT TWP	2868,-	AT TWP	2868,-	

	Ścięcie	dopłata 157,- do ceny wykonania specjalnego za 1 usługę
	Wycięcie	dopłata 157,- do ceny wykonania specjalnego za 1 usługę
	Wykonanie specjalne	na zapytanie

WALK-IN ATEA®

Wall



Możliwości zabudowy

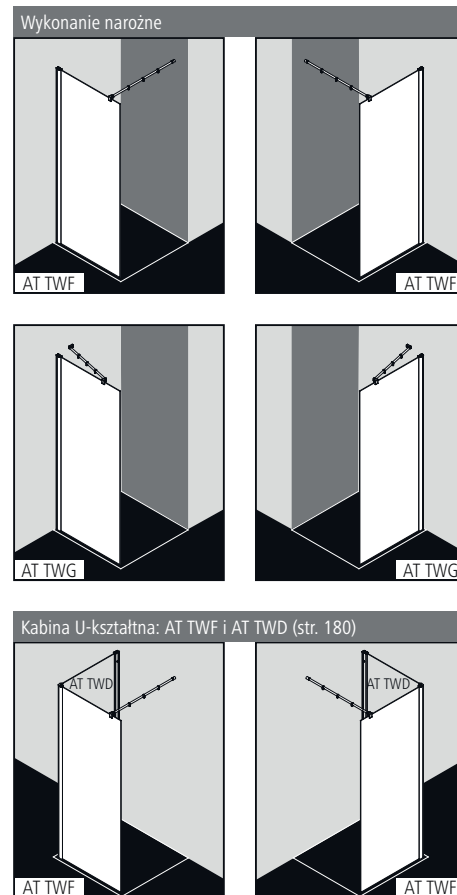

Informacje o produkcie.

- Częściowo obramowana ściana WALK-IN mocowana do ściany.
- Seryjnie dostarczana ze stabilizatorem 90° (AT TWF) lub stabilizatorem uniwersalnym 45° (AT TWG).
- 6 mm szkło hartowane ESG odpowiadające wymogom normy EN 12150, z powłoką Kermi**CLEAN**.
- Profile wykonane z najwyższej jakości eloksalowanego aluminium.
- Stabilizator wykonany jest z najwyższej jakości eloksalowanego aluminium.
- Zakres regulacji na profilu przysięciennym 25 mm.
- Zakres dostawy: zestaw montażowy.
- Made in Germany.
- Produkt odpowiada wymogom normy EN 14428 (CE) oraz PPP 53005 (TÜV/GS).
- Gwarancja dostępności części zamiennych przez 20 lat po wycofaniu modelu z produkcji.

Montaż

Kabiny prysznicowe Kermi są przeznaczone do montażu na brodzikach. W przypadku innego zastosowania należy zapewnić odpowiednie miejsce i warunki do montażu (spadek, uszczelnienia, itp.). Informacje dotyczące pomiaru i montażu patrz str. 10 - 11.

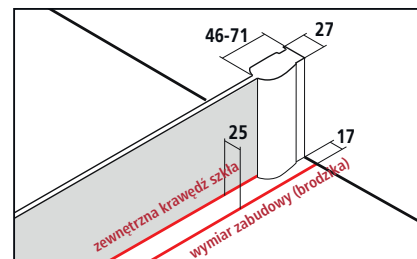

Dokumenty sprzedaży Kermi zawierają informacje o wymiarach szerokości kabiny.

Kermi**EXTRA**

* maks. szerokość patrz następna strona

do ceny wykonania seryjnego I/2017
lub na zam., w szkłe przezroczystym ESG

Szkło piaskowane	wzór Stripe 2	707,-	wszystkie inne wzory Kermi	1414,-	wzór indywidualny na zapytanie	strona 290 - 299	
Szkło lustrzane*	szer. szkła zależnie od produktu	- 550	25 %	551-950	30 %	951-1250 35 % powyżej 1251 40 %	strona 300 - 301
Paleta kolorów	dopłata do srebr. wys. połysk	657,-				strona 302 - 303	

AT TWF/G

Wykonanie seryjne				Składając zamówienie należy podać:			
Wszystkie wymiary w mm przy pionowych ścianach. Dopuszczalne odchylenie w poziomie maks. 5 mm, w innym wypadku konieczne jest wykonanie kabiny na wymiar ze ścięciem. Możliwość poszerzenia o przedłużkę ZDSV SV1 AT....K, osprzęt patrz str. 207. Istnieje możliwość skrócenia stabilizatora 90°.				AT TWF = stabilizator 90° (długość 1220 mm) AT TWG = stabilizator 45° uniwersalny		WALK-IN Wall prawa lub lewa.	
wysokość kabiny	wymiar zabudowy (brodzika) WE	szer. całkowita	A	numer artykułu srebro wysoki połysk = V ESG przezroczyste z KermiCLEAN = P	cena netto w PLN I/2017	numer artykułu kolor biały = 2 ESG przezroczyste z KermiCLEAN = P	cena netto w PLN I/2017
1850	735-760	740-765	730-755	AT TWF/G 07518 VPK	1023,-	AT TWF/G 07518 2PK	1023,-
	785-810	790-815	780-805	AT TWF/G 08018 VPK		AT TWF/G 08018 2PK	
	885-910	890-915	880-905	AT TWF/G 09018 VPK	1085,-	AT TWF/G 09018 2PK	1085,-
	985-1010	990-1015	980-1005	AT TWF/G 10018 VPK	1150,-	AT TWF/G 10018 2PK	1150,-
	1185-1210	1190-1215	1180-1205	AT TWF/G 12018 VPK	1214,-	AT TWF/G 12018 2PK	1214,-
	1385-1410	1390-1415	1380-1405	AT TWF/G 14018 VPK	1342,-	AT TWF/G 14018 2PK	1342,-
2000	735-760	740-765	730-755	AT TWF/G 07520 VPK	1125,-	AT TWF/G 07520 2PK	1125,-
	785-810	790-815	780-805	AT TWF/G 08020 VPK		AT TWF/G 08020 2PK	
	885-910	890-915	880-905	AT TWF/G 09020 VPK	1193,-	AT TWF/G 09020 2PK	1193,-
	985-1010	990-1015	980-1005	AT TWF/G 10020 VPK	1264,-	AT TWF/G 10020 2PK	1264,-
	1185-1215	1190-1215	1180-1205	AT TWF/G 12020 VPK	1336,-	AT TWF/G 12020 2PK	1336,-
	1385-1415	1390-1415	1380-1405	AT TWF/G 14020 VPK	1476,-	AT TWF/G 14020 2PK	1476,-

Szkło	dopłata do szkła przezroczystego ESG z KermiCLEAN	
	kod	cena netto
Pozostałe rodzaje szkła dostępne w ofercie KermiEXTRA, patrz poprzednia strona.		
■ ESG szkło mleczne SR Opaco	Y	+ 10 %
■ ESG szkło strukturalne SR Siesta	W	+ 10 %
■ ESG szkło strukturalne SR Arena C	Z	+ 10 %
■ ESG szkło szare	M	+ 40 %

Przykład:
AT TWF 07520 VYK
F = Stabilizator 90°
V = srebro wysoki połysk
Y = ESG szkło mleczne SR Opaco z KermiCLEAN

- Pionowy profil chroniący krawędzie szkła ZDGK PRR AT
- Poziomy profil chroniący krawędź szkła montowany fabrycznie; proszę podać stronę montażu ściany: WALK-IN Wall prawa lub lewa
- Wieszak na ręczniki 660 mm montowany fabrycznie
Wieszak na ręczniki 340 mm montowany fabrycznie
- Profil zabezpieczający krawędź szkła ZDDS D55 AT

Osprzęt patrz str. 66
dopłata 352,- do ceny wykonania specjalnego

dopłata 416,- doceny wykonania specjalnego, patrz str. 65
dopłata 416,- doceny wykonania specjalnego, patrz str. 65
Osprzęt patrz str. 66

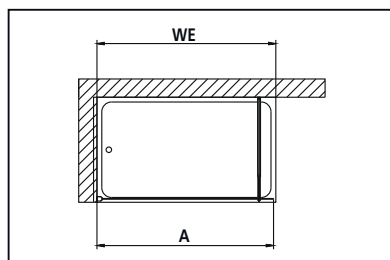

Wykonanie specjalne wyłącznie na podstawie formularza				Składając zamówienie należy podać:				
Wszystkie wymiary w mm. Istnieje możliwość skrócenia stabilizatora 90°. Zakres regulacji szerokości wykonania specjalnego + 15 mm / - 10 mm.				AT TWF = stabilizator 90° AT TWG = stabilizator 45° uniwersalny		WALK-IN Wall prawa lub lewa.		
wysokość kabiny	Wymiar zabudowy (brodzika) maks. 1800 przy wysokości do 1450 maks. 1450 przy wysokości do 2200			numer artykułu srebro wysoki połysk ESG przezroczyste z KermiCLEAN	cena netto w PLN I/2017	numer artykułu biel ESG przezroczyste z KermiCLEAN	cena netto w PLN I/2017	Przy zamówieniu należy podać:
do 1450	do 1450			AT TWF/G	1411,-	AT TWF/G	1411,-	AT TWF/G
	1451-1650			AT TWF/G	1579,-	AT TWF/G	1579,-	+ wys. kabiny
	1651-1800			AT TWF/G	1744,-	AT TWF/G	1744,-	+ wymiar zabudowy (brodzika)
1451-1850	do 950			AT TWF/G	1411,-	AT TWF/G	1411,-	+ kolor
	951-1250			AT TWF/G	1579,-	AT TWF/G	1579,-	+ rodzaj szkła
	1251-1450			AT TWF/G	1744,-	AT TWF/G	1744,-	+ dł. stabilizatora (maks. 1220)
1851-2050	do 950			AT TWF/G	1439,-	AT TWF/G	1439,-	
	951-1250			AT TWF/G	1610,-	AT TWF/G	1610,-	
	1251-1450			AT TWF/G	1779,-	AT TWF/G	1779,-	
2051-2200	do 950			AT TWF/G	1511,-	AT TWF/G	1511,-	
	951-1250			AT TWF/G	1691,-	AT TWF/G	1691,-	
	1251-1450			AT TWF/G	1868,-	AT TWF/G	1868,-	

	Ścięcie	dopłata 157,- do ceny wykonania specjalnego za 1 usługę
	Wycięcie	dopłata 157,- do ceny wykonania specjalnego za 1 usługę
	Wykonanie specjalne	na zapytanie

WALK-IN ATEA®

Pole stałe do łączenia z Wall



Możliwości zabudowy

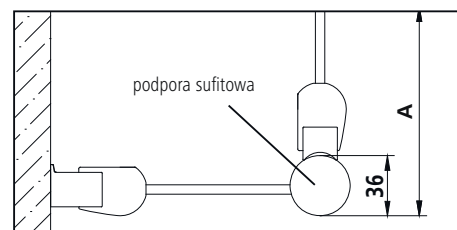
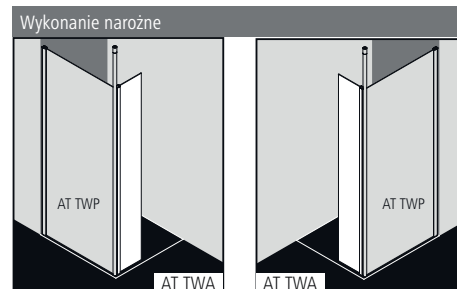

Informacje o produkcie.

- Częściowo obramowane pole stałe do łączenia z AT TWP WALK-IN Wall w każdym narożu z 90° - 270°.
- 6 mm szkło hartowane ESG odpowiadające wymogom normy EN 12150, z powłoką Kermi**CLEAN**.
- Profile wykonane z najwyższej jakości eloksowanego aluminium.
- Zakres regulacji na profilu 25 mm.
- Zakres dostawy: zestaw montażowy.
- Made in Germany.
- Produkt odpowiada wymogom normy EN 14428 (CE) oraz PPP 53005 (TÜV/GS).
- Gwarancja dostępności części zamiennych przez 20 lat po wycofaniu modelu z produkcji.

Montaż

Kabiny prysznicowe Kermi są przeznaczone do montażu na brodzikach. W przypadku innego zastosowania należy zapewnić odpowiednie miejsce i warunki do montażu (spadek, uszczelnienia, itp.). Informacje dotyczące pomiaru i montażu patrz str. 10 - 11.

Kermi EXTRA		*maks. szerokość patrz następna strona		do ceny wykonania seryjnego I/2017 lub na zam., w szkłe przezroczystym ESG	
Szkło piaskowane	wzór Stripe 2	707,-	wszystkie inne wzory Kermi	1414,-	wzór indywidualny na zapytanie
Szkło lustrzane*	szer. szkła zależnie od produktu	- 550	25 %		strona 300 - 301
Paleta kolorów	dopłata do sreb. wys. połysk	657,-			strona 302 - 303

AT TWA

Wykonanie seryjne

Wszystkie wymiary w mm przy pionowych ścianach.

Dopuszczalne odchylenie w poziomie maks. 5 mm, w innym wypadku konieczne jest wykonanie kabiny na wymiar ze ścięciem.

Strona montażu pola stałego nie ma znaczenia - prawa lub lewa.

wysokość kabiny	szer. całkowita				numer artykułu srebro wysoki połysk = V ESG przezroczyste z KermiCLEAN = P	cena netto w PLN I/2017	numer artykułu kolor biały = Z ESG przezroczyste z KermiCLEAN = P	cena netto w PLN I/2017
1850	280-305				AT TWA 03018 VPK	610,-	AT TWA 03018 2PK	610,-
	330-355				AT TWA 03518 VPK	660,-	AT TWA 03518 2PK	660,-
	380-405				AT TWA 04018 VPK	710,-	AT TWA 04018 2PK	710,-
2000	280-305				AT TWA 03020 VPK	610,-	AT TWA 03020 2PK	610,-
	330-355				AT TWA 03520 VPK	660,-	AT TWA 03520 2PK	660,-
	380-405				AT TWA 04020 VPK	710,-	AT TWA 04020 2PK	710,-

Szkló	Pozostałe rodzaje szkła dostępne w ofercie KermiEXTRA, patrz poprzednia strona.	dopłata do szkła przezroczystego ESG z KermiCLEAN	
		kod	cena netto
■	ESG szkło mleczne SR Opaco	Y	+ 10 %
■	ESG szkło strukturalne SR Siesta	W	+ 10 %
■	ESG szkło strukturalne SR Arena C	Z	+ 10 %
■	ESG szkło szare	M	+ 40 %

Przykład:

AT TWA 03020 VYK

V = srebro wysoki połysk

Y = ESG szkło mleczne SR Opaco z KermiCLEAN

- Poziomy profil chroniący krawędź szkła montowany fabrycznie; proszę podać stronę montażu ściany: WALK-IN Wall prawa lub lewa dopłata 352,- do ceny wykonania specjalnego

Wykonanie specjalne wyłącznie na podstawie formularza		Strona montażu pola stałego nie ma znaczenia - prawa lub lewa.	
Wszystkie wymiary w mm. Zakres regulacji szerokości wykonania specjalnego + 15 mm / - 10 mm.			

wysokość kabiny	Szer. całkowita maks. 450				numer artykułu srebro wysoki połysk ESG przezroczyste z KermiCLEAN	cena netto w PLN I/2017	numer artykułu biel ESG przezroczyste z KermiCLEAN	cena netto w PLN I/2017	Przy zamówieniu należy podać:
do 1850	do 450				AT TWA	923,-	AT TWA	923,-	AT TWA
									+ wys. kabiny + szer. całkowita
1851-2050	do 450				AT TWA	941,-	AT TWA	941,-	+ kolor
									+ rodzaj szkła
2051-2200	do 450				AT TWA	989,-	AT TWA	989,-	

	Ścięcie	dopłata 157,- do ceny wykonania specjalnego za 1 usługę
	Wycięcie	dopłata 157,- do ceny wykonania specjalnego za 1 usługę
	Wykonanie specjalne	na zapytanie

WALK-IN ATEA®

Ruchome skrzydło do łączenia z Wall



Możliwości zabudowy

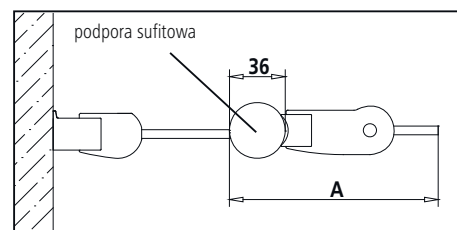
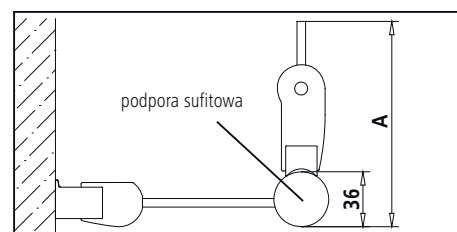
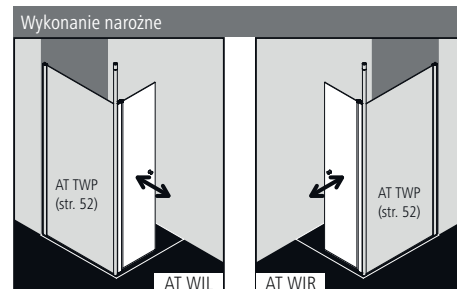

Informacje o produkcie.

- Częściowo obramowane ruchome skrzydło, odchylane o 90° do środka i na zewnątrz, do łączenia z AT TWP WALK-IN Wall w każdym narożu z 90° - 270°.
- 6 mm szkło hartowane ESG odpowiadające wymogom normy EN 12150, z powłoką Kermi**CLEAN**.
- Profile wykonane są z eloksalowanego aluminium, uchwyty z najwyższej jakości metalu.
- Zakres regulacji na profilu przyściennym 25 mm.
- Profil przegubowy wyposażony w mechanizm windowy.
- Profile uszczelniające i pozioma uszczelka w kształcie rynny.
- Do montażu bez listwy progowej 🍈🍈, patrz str. 14-15.
- Ze względów konstrukcyjnych kabina ATEA nie gwarantuje zupełnej szczelności.
- Zakres dostawy: zestaw montażowy.
- Made in Germany.
- Produkt odpowiada wymogom normy EN 14428 (CE) oraz PPP 53005 (TÜV/GS).
- Gwarancja dostępności części zamiennych przez 20 lat po wycofaniu modelu z produkcji.

Montaż

Kabiny prysznicowe Kermi są przeznaczone do montażu na brodzikach. W przypadku innego zastosowania należy zapewnić odpowiednie miejsce i warunki do montażu (spadek, uszczelnienia, itp.). Informacje dotyczące pomiaru i montażu patrz str. 10 - 11.

Kermi EXTRA	*maks. szerokość patrz następna strona				do ceny wykonania seryjnego I/2017 lub na zam., w szkłe przezroczystym ESG	
Uchwyty	PA, GI	370,-	FI, DI, AT1, RA, LI, XE2	370,-		strona 286 - 289
Szkło piaskowane	wzór Stripe 2	707,-	wszystkie inne wzory Kermi	1414,-	wzór indywidualny na zapytanie	strona 290 - 299
Szkło lustrzane*	szer. szkła zależnie od produktu	- 550	25 %	551-950	30 %	strona 300 - 301
Paleta kolorów	doплата do sreb. wys. polysk	657,-				strona 302 - 303

AT WIR/L

Wykonanie seryjne				Składając zamówienie należy podać:			
Wszystkie wymiary w mm przy pionowych ścianach. Dopuszczalne odchylenie w poziomie maks. 5 mm, w innym wypadku konieczne jest wykonanie kabiny na wymiar ze ścięciem.				AT WIR = ruchome skrzydło otwierane w prawo AT WIL = ruchome skrzydło otwierane w lewo			
wysokość kabiny	szer. całkowita			numer artykułu srebro wysoki połysk = V ESG przezroczyste z KermiCLEAN = P	cena netto w PLN I/2017	numer artykułu kolor biały = Z ESG przezroczyste z KermiCLEAN = P	cena netto w PLN I/2017
1850	400			AT WIR/L 04018 VPK	760,-	AT WIR/L 04018 2PK	760,-
	500			AT WIR/L 05018 VPK	810,-	AT WIR/L 05018 2PK	810,-
2000	400			AT WIR/L 04020 VPK	760,-	AT WIR/L 04020 2PK	760,-
	500			AT WIR/L 05020 VPK	810,-	AT WIR/L 05020 2PK	810,-



Szkló	dopłata do szkła przezroczystego ESG z KermiCLEAN	
	kod	cena netto
Pozostałe rodzaje szkła dostępne w ofercie KermiEXTRA, patrz poprzednia strona.		
■ ESG szkło mleczne SR Opaco	Y	+ 10 %
■ ESG szkło strukturalne SR Siesta	W	+ 10 %
■ ESG szkło strukturalne SR Arena C	Z	+ 10 %
■ ESG szkło szare	M	+ 40 %

Przykład:
AT WIR 03020 VYK
 V = srebro wysoki połysk
 Y = ESG szkło mleczne SR Opaco z KermiCLEAN

■ Pionowy profil chroniący krawędzie szkła ZDGK PRR AT

Osprzęt patrz str. 66

Wykonanie specjalne wyłącznie na podstawie formularza				Składając zamówienie należy podać:				
Wszystkie wymiary w mm. Zakres regulacji szerokości wykonania specjalnego + 15 mm / - 10 mm.				AT WIR = ruchome skrzydło otwierane w prawo AT WIL = ruchome skrzydło otwierane w lewo				
wysokość kabiny	szer. całkowita maks. 700			numer artykułu srebro wysoki połysk ESG przezroczyste z KermiCLEAN	cena netto w PLN I/2017	numer artykułu biel ESG przezroczyste z KermiCLEAN	cena netto w PLN I/2017	Przy zamówieniu należy podać:
do 1850	do 700			AT WIR/L	1053,-	AT WIR/L	1053,-	AT WIR/L + wys. kabiny + szer. całkowita
	do 700			AT WIR/L	1074,-	AT WIR/L	1074,-	+ kolor + rodzaj szkła
1851-2050	do 700			AT WIR/L	1074,-	AT WIR/L	1074,-	
2051-2200	do 700			AT WIR/L	1128,-	AT WIR/L	1128,-	

	Ścięcie	dopłata 157,- do ceny wykonania specjalnego za 1 usługę
	Wycięcie	dopłata 157,- do ceny wykonania specjalnego za 1 usługę
	Wykonanie specjalne	na zapytanie

WALK-IN ATEA®

Wall z ruchomym skrzydłem



Możliwości zabudowy

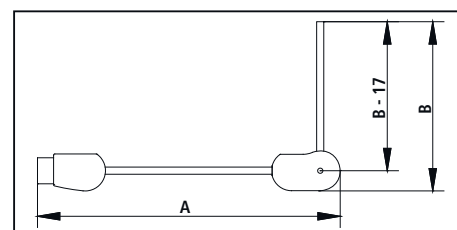
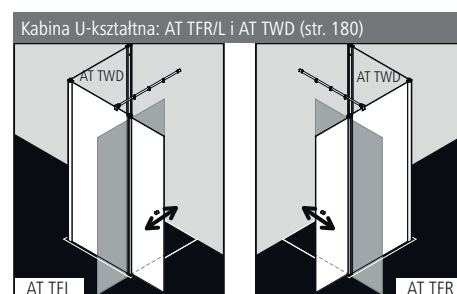
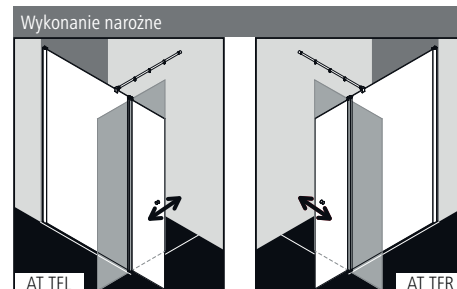

Informacje o produkcie.

- Częściowo obramowana ściana WALK-IN z ruchomym skrzydłem odchylanym o 90° do środka i na zewnątrz, z podporą ścienną.
- Seryjnie dostarczana ze stabilizatorem 90°.
- 6 mm szkło hartowane ESG odpowiadające wymogom normy EN 12150, z powłoką Kermi **CLEAN**.
- Profile wykonane są z eloksowanego aluminium, uchwyty z najwyższej jakości metalu.
- Stabilizator wykonany jest z najwyższej jakości eloksowanego aluminium.
- Zakres regulacji na profilu przyściennym 25 mm.
- Profil zawiasowy wyposażony w mechanizm windowy.
- Profile uszczelniające i pozioma uszczelka w kształcie rynny.
- Do montażu bez listwy progowej ●●●, patrz str. 14-15.
- Ze względów konstrukcyjnych kabina ATEA nie gwarantuje zupełnej szczelności.
- Zakres dostawy: zestaw montażowy.
- Made in Germany.
- Produkt odpowiada wymogom normy EN 14428 (CE) oraz PPP 53005 (TÜV/GS).
- Gwarancja dostępności części zamiennych przez 20 lat po wycofaniu modelu z produkcji.

Montaż

Kabiny prysznicowe Kermi są przeznaczone do montażu na brodzikach. W przypadku innego zastosowania należy zapewnić odpowiednie miejsce i warunki do montażu (spadek, uszczelnienia, itp.). Informacje dotyczące pomiaru i montażu patrz str. 10 - 11.

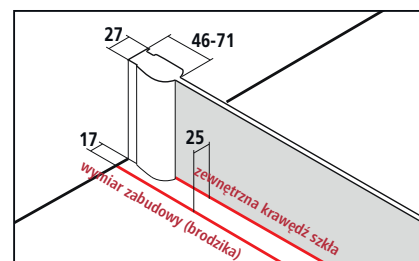

szerokość kabiny narożnej = wymiar zabudowy (brodzika) - 10
Zewnętrzna krawędź szkła = wymiar zabudowy (brodzika) - 25
 Dokumenty sprzedaży Kermi zawierają informacje o wymiarach szerokości kabiny (BV) lub o wymiarach zewnętrznej krawędzi szkła (GAK).

KermiEXTRA

*maks. szerokość patrz następna strona

do ceny wykonania seryjnego I/2017
 lub na zam., w szkłe przezroczystym ESG

Uchwyty	PA, GI	370,-	FI, DI, AT1, RA, LI, XE2	370,-					strona 286 - 289	
Szkle piaskowane	wzór Stripe 2	707,-	wszystkie inne wzory Kermi	1414,-	wzór indywidualny na zapytanie				strona 290 - 299	
Szkle lustrzane*	szer. szkła zależnie od produktu	- 550	25 %	551-950	30 %	951-1250	35 %	powyżej 1251	40 %	strona 300 - 301
Paleta kolorów	doплата do sreb. wys. polysk	657,-								strona 302 - 303

Wykonanie seryjne na brodzik					Składając zamówienie należy podać:			
Wszystkie wymiary w mm przy pionowych ścianach. Dopuszczalne odchylenie w poziomie maks. 5 mm, w innym wypadku konieczne jest wykonanie kabiny na wymiar ze ścięciem. Możliwość poszerzenia o przedłużkę ZDSV SV1 AT....K, osprzęt patrz str. 207. Istnieje możliwość skrócenia stabilizatora 90°.					AT TFR = WALK-IN Wall prawa AT TFL = WALK-IN Wall lewa stabilizator 90° (długość 1220 mm)			
wysokość kabiny	wymiar zabudowy (brodzika)	szer. całkowita	szer. ruchomego skrzydła	całkowita szer. ściany WALK-IN Wall i ruchomego skrzydła	numer artykułu srebro wysoki połysk = V ESG przezroczyste z KermiCLEAN = P	cena netto w PLN I/2017	numer artykułu kolor biały = 2 ESG przezroczyste z KermiCLEAN = P	cena netto w PLN I/2017
1850	785-810	775-800	477	1218-1243	AT TFR/L 08018 VPK	1632,-	AT TFR/L 08018 2PK	1632,-
	885-910	875-900	477	1318-1343	AT TFR/L 09018 VPK	1735,-	AT TFR/L 09018 2PK	1735,-
	985-1010	975-1000	477	1418-1443	AT TFR/L 10018 VPK	1821,-	AT TFR/L 10018 2PK	1821,-
	1185-1210	1175-1200	477	1618-1643	AT TFR/L 12018 VPK		AT TFR/L 12018 2PK	
2000	785-810	775-800	477	1218-1243	AT TFR/L 08020 VPK	1795,-	AT TFR/L 08020 2PK	1795,-
	885-910	875-900	477	1318-1343	AT TFR/L 09020 VPK	1908,-	AT TFR/L 09020 2PK	1908,-
	985-1010	975-1000	477	1418-1443	AT TFR/L 10020 VPK	2003,-	AT TFR/L 10020 2PK	2003,-
	1185-1210	1175-1200	477	1618-1643	AT TFR/L 12020 VPK		AT TFR/L 12020 2PK	

Wykonanie seryjne do montażu bez brodzika					Składając zamówienie należy podać:			
Wszystkie wymiary w mm przy pionowych ścianach. Dopuszczalne odchylenie w poziomie maks. 5 mm, w innym wypadku konieczne jest wykonanie kabiny na wymiar ze ścięciem. Możliwość poszerzenia o przedłużkę ZDSV SV1 AT....K Osprzęt patrz str. 207. Istnieje możliwość skrócenia stabilizatora 90°.					AT TFR = WALK-IN Wall prawa AT TFL = WALK-IN Wall lewa stabilizator 90° (długość 1220 mm)			
wysokość kabiny	wymiar zabudowy (brodzika)	zewnątrzna krawędź szkła WALK-IN Wall	szer. ruchomego skrzydła	całkowita szer. ściany WALK-IN Wall i ruchomego skrzydła	numer artykułu srebro wysoki połysk = V ESG przezroczyste z KermiCLEAN = P	cena netto w PLN I/2017	numer artykułu kolor biały = 2 ESG przezroczyste z KermiCLEAN = P	cena netto w PLN I/2017
2000	815-840	790-815	477	1248-1273	AT TFR/L 08320 VPK	1795,-	AT TFR/L 08320 2PK	1795,-
	915-940	890-915	477	1348-1373	AT TFR/L 09320 VPK	1908,-	AT TFR/L 09320 2PK	1908,-
	1015-1040	990-1015	477	1448-1473	AT TFR/L 10320 VPK	2003,-	AT TFR/L 10320 2PK	2003,-
	1215-1240	1190-1215	477	1648-1673	AT TFR/L 12320 VPK		AT TFR/L 12320 2PK	

Szkoło	dopłata do szkła przezroczystego ESG z KermiCLEAN	
Pozostałe rodzaje szkła dostępne w ofercie KermiEXTRA, patrz poprzednia strona.	kod	cena netto
■ ESG szkło mleczne SR Opaco	Y	+ 10 %
■ ESG szkło strukturalne SR Siesta	W	+ 10 %
■ ESG szkło strukturalne SR Arena C	Z	+ 10 %
■ ESG szkło szare	M	+ 40 %

Przykład:
AT TFR 08020 VYK
 V = srebro wysoki połysk
 Y = ESG szkło mleczne SR Opaco z KermiCLEAN

- Pionowy profil chroniący krawędź szkła ZDGK PRR AT
- Poziomy profil chroniący krawędź szkła montowany fabrycznie; proszę podać stronę montażu ściany: WALK-IN Wall prawa lub lewa
- Wieszak na ręczniki 660 mm montowany fabrycznie
- Wieszak na ręczniki 340 mm montowany fabrycznie
- Wieszak na ręczniki ZDHH HHO AT125.K

Osprzęt patrz str. 66
 dopłata 352,- do ceny wykonania specjalnego

dopłata 416,- doceny wykonania specjalnego, patrz str. 65
 dopłata 416,- doceny wykonania specjalnego, patrz str. 65
 Osprzęt patrz str. 65

Wykonanie specjalne wyłącznie na podstawie formularza					Składając zamówienie należy podać:				
Wszystkie wymiary w mm. Istnieje możliwość skrócenia stabilizatora 90°. Zakres regulacji szer. wyk. specjalnego + 15 mm / - 10 mm.					AT TFR = WALK-IN Wall prawa AT TFL = WALK-IN Wall lewa		wymiar = wymiar zabudowy (brodzika) wymiar = zewnętrzna krawędź szkła patrz także str. 10-11.		
wysokość kabiny	całkowita szer. ściany WALK-IN Wall i ruchomego skrzydła maks. 1850	szer. WALK-IN Wall	szer. ruchomego skrzydła		numer artykułu srebro wysoki połysk ESG przezroczyste z KermiCLEAN	cena netto w PLN I/2017	numer artykułu biel ESG przezroczyste z KermiCLEAN	cena netto w PLN I/2017	Przy zamówieniu należy podać:
do 1850	do 1250	maks. 1435	maks. 700		AT TFR/L	2368,-	AT TFR/L	2368,-	AT TFR/L
	1251-1650	maks. 1435	maks. 700		AT TFR/L		AT TFR/L		+ wys. kabiny
	1651-1850	maks. 1435	maks. 700		AT TFR/L		AT TFR/L		+ szer. całkowita (WALK-IN Wall i ruchome skrzydło)
1851-2050	do 1250	maks. 1435	maks. 700		AT TFR/L	2415,-	AT TFR/L	2415,-	+ szer. WALK-IN Wall
	1251-1650	maks. 1435	maks. 700		AT TFR/L		AT TFR/L		+ szerokość skrzydła
	1651-1850	maks. 1435	maks. 700		AT TFR/L		AT TFR/L		+ kolor
2051-2200	do 1250	maks. 1435	maks. 700		AT TFR/L	2536,-	AT TFR/L	2536,-	+ rodzaj szkła
	1251-1650	maks. 1435	maks. 700		AT TFR/L		AT TFR/L		+ dł. stabilizatora (maks. 1220)
	1651-1850	maks. 1435	maks. 700		AT TFR/L		AT TFR/L		

	Ścięcie	dopłata 157,- do ceny wykonania specjalnego za 1 usługę
	Wycięcie	dopłata 157,- do ceny wykonania specjalnego za 1 usługę
	Wykonanie specjalne	na zapytanie

WALK-IN LIGA®

Wall z ruchomym skrzydłem



Możliwości zabudowy

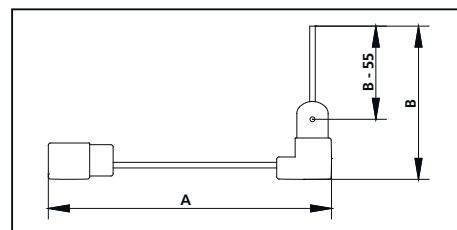
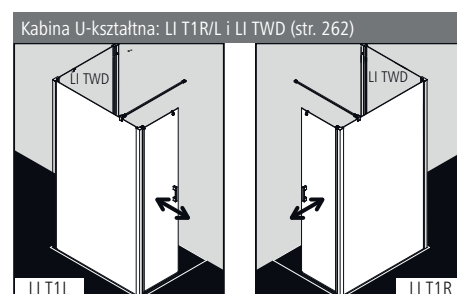
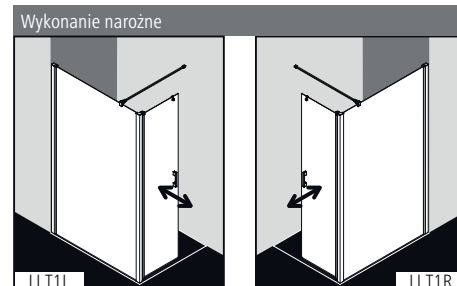

Informacje o produkcie.

- Częściowo obramowana ściana WALK-IN z ruchomym skrzydłem odchylanym o 90° do środka i na zewnątrz, z podporą ścienną.
- Seryjnie dostarczana ze stabilizatorem LIGA 90°.
- 5 mm szkło hartowane ESG odpowiadające wymogom normy EN 12150, z powłoką Kermi**CLEAN**.
- Profile wykonane są z eloksalowanego aluminium, uchwyty z najwyższej jakości metalu.
- W kolorze srebro matowe zawiasy i uchwyty są w chromie.
- Zakres regulacji na profilu przyściennym 25 mm.
- Profil zawiasowy wyposażony jest w mechanizm windy.
- Pozioma uszczelka w kształcie rynny.
- Do montażu bez listwy progowej 🚿🚿, patrz str. 14-15.
- Ze względów konstrukcyjnych kabina LIGA nie gwarantuje pełnej szczelności.
- Zakres dostawy: zestaw montażowy. Przezroczysty haczyk na ręczniki, do zamontowania w dowolnym miejscu.
- Made in Germany.
- Produkt odpowiada wymogom normy EN 14428 (CE) oraz PPP 53005 (TÜV/GS).
- Gwarancja dostępności części zamiennych przez 20 lat po wycofaniu modelu z produkcji.

Montaż

Kabiny prysznicowe Kermi są przeznaczone do montażu na brodzikach. W przypadku innego zastosowania należy zapewnić odpowiednie miejsce i warunki do montażu (spadek, uszczelnienia, itp.). Informacje dotyczące pomiaru i montażu patrz str. 10 - 11.

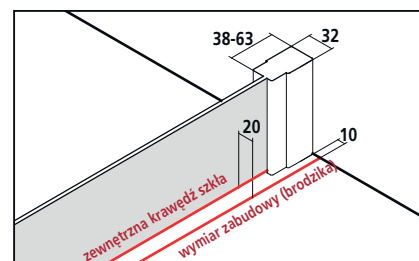

Dokumenty sprzedaży Kermi zawierają informacje o wymiarach szerokości kabiny (BV) lub o wymiarach zewnętrznej krawędzi szkła (GAK).

Kermi**EXTRA**

do ceny wykonania seryjnego I/2017
lub na zam., w szkłe przezroczystym ESG



Uchwyty	PA, GI	370,-	FI, DI, AT1, AT2, RA, XE2	370,-		strona 286 - 289
Szkło piaskowane	wzór Stripe 2	707,-	wszystkie inne wzory Kermi	1414,-	wzór indywidualny na zapytanie	strona 290 - 299
Paleta kolorów	dopłata do sreb. wys. polsk	1184,-				strona 302 - 303

LI T1R/L

Wykonanie seryjne na brodzik				Stabilizator 90° (długość 1200 mm)				Składając zamówienie należy podać:	
Wszystkie wymiary w mm przy pionowych ścianach. Dopuszczalne odchylenie w poziomie maks. 5 mm, w innym wypadku konieczne jest wykonanie kabiny na wymiar ze ścięciem. Cena kabiny wys. 1850 mm (LI T1R/L ...18..K) jak za wys. 2000 mm.								LI T1R = WALK-IN Wall prawa LI T1L = WALK-IN Wall lewa	
wysokość kabiny	wymiar zabudowy (brodzika)	szer. całkowita	szer. ruchomego skrzydła			numer artykułu srebro matowe = 1 ESG przezroczyste z KermiCLEAN = P	cena netto w PLN I/2017	numer artykułu srebro wysoki połysk = V ESG przezroczyste z KermiCLEAN = P	cena netto w PLN I/2017
2000	785-810	775-800	540			LI T1R/L 08020 1PK	1650,-	LI T1R/L 08020 VPK	1800,-
	885-910	875-900	540			LI T1R/L 09020 1PK	1700,-	LI T1R/L 09020 VPK	1850,-
	985-1010	975-1000	540			LI T1R/L 10020 1PK	1750,-	LI T1R/L 10020 VPK	1900,-
	1085-1110	1075-1100	540			LI T1R/L 11020 1PK	2100,-	LI T1R/L 11020 VPK	2200,-
	1185-1210	1175-1200	540			LI T1R/L 12020 1PK	2150,-	LI T1R/L 12020 VPK	2250,-



Wykonanie seryjne do montażu bez brodzika				Stabilizator 90° (długość 1200 mm)				Składając zamówienie należy podać:	
Wszystkie wymiary w mm przy pionowych ścianach. Dopuszczalne odchylenie w poziomie maks. 5 mm, w innym wypadku konieczne jest wykonanie kabiny na wymiar ze ścięciem. Cena kabiny wys. 1850 mm (LI T1R/L ...18..K) jak za wys. 2000 mm.								LI T1R = WALK-IN Wall prawa LI T1L = WALK-IN Wall lewa	
wysokość kabiny	wymiar zabudowy (brodzika)	zewnątrzna krawędź szkła WALK-IN Wall	szer. ruchomego skrzydła			numer artykułu srebro matowe = 1 ESG przezroczyste z KermiCLEAN = P	cena netto w PLN I/2017	numer artykułu srebro wysoki połysk = V ESG przezroczyste z KermiCLEAN = P	cena netto w PLN I/2017
2000	810-835	785-810	540			LI T1R/L 08320 1PK	1650,-	LI T1R/L 08320 VPK	1800,-
	910-935	885-910	540			LI T1R/L 09320 1PK	1700,-	LI T1R/L 09320 VPK	1850,-
	1010-1035	985-1010	540			LI T1R/L 10320 1PK	1750,-	LI T1R/L 10320 VPK	1900,-
	1110-1135	1085-1110	540			LI T1R/L 11320 1PK	2100,-	LI T1R/L 11320 VPK	2200,-
	1210-1235	1185-1210	540			LI T1R/L 12320 1PK	2150,-	LI T1R/L 12320 VPK	2250,-



Wykonanie specjalne wyłącznie na podstawie formularza				Stabilizator 90° (długość 1200 mm)				Składając zamówienie należy podać:		
Wszystkie wymiary podane w mm. Istnieje możliwość skrócenia stabilizatora 90°. Zakres regulacji szerokości wykonania specjalnego + 15 mm / - 10 mm.								LI T1R = WALK-IN Wall prawa LI T1L = WALK-IN Wall lewa		
wysokość kabiny	szer. całkowita maks. 1250	szer. ruchomego skrzydła				numer artykułu srebro matowe ESG przezroczyste z KermiCLEAN	cena netto w PLN I/2017	numer artykułu srebro wysoki połysk ESG przezroczyste z KermiCLEAN	cena netto w PLN I/2017	Przy zamówieniu należy podać:
do 2050	do 950	maks. 700				LI T1R/L	2004,-	LI T1R/L	2228,-	LI T1R/L
	951-1250	maks. 700				LI T1R/L	2098,-	LI T1R/L	2322,-	+ wys. kabiny
										+ szer. całkowita WALK-IN Wall
										+ i ruchome skrzydło
										+ szer. WALK-IN Wall

	Ścięcie	dopłata 261,- do ceny wykonania specjalnego za 1 usługę
	Wycięcie	dopłata 261,- do ceny wykonania specjalnego za 1 usługę
	Wykonanie specjalne	na zapytanie

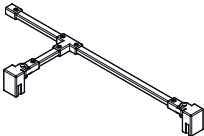
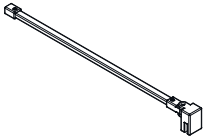
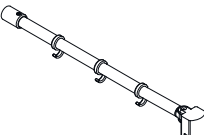
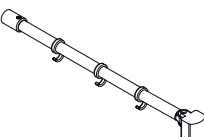
WALK-IN

Osprzęt

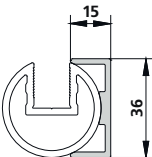
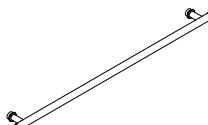
Nazwa ilustracja	Opis	Nr artykułu	Cena netto w PLN		
			srebro matowe = 1	srebro wy- soki połysk/ chrom = V	kolor biały = 2
Stabilizator					
	Stabilizator T Przy montażu można dowolnie skrócić.				
	Długość 1250 mm / głębokość 200 mm	ZDSS SFW XB120VK		422,-	-
	długość specjalna do maks. 1850 mm	ZDSS SFW XB		431,-	-
	Możliwość stabilizacji 90° Przy montażu można dowolnie skrócić.				
	Długość 1250 mm	ZDSS S90 XB120VK		422,-	-
	długość specjalna do 1450 mm	ZDSS S90 XB		431,-	-
	Stabilizator 90° do WALK-IN XC Przy montażu można dowolnie skrócić.				
	długość 1220 mm	ZDSS S90 XC120VK	-	464,-	-
	Możliwość stabilizacji 90° do AT TWF/G i AT TFR/L Przy montażu można dowolnie skrócić.				
	długość 1220 mm	ZDSS S90 AT120.K	-	422,-	422,-
	Podpora sufitowa do WALK-IN Wall ze szkłem 6 mm jako alternatywna stabilizacja, możliwość późniejszego montażu Wymagana wysokość sufitu = górna krawędź szkła + min. 120 mm. Należy koniecznie podać wys. górnej krawędzi szkła!				
	długość do 2700 mm	ZDDS DSS AT	-	836,-	836,-
	długość do 3000 mm	ZDDS DSS AT	-	995,-	-
	Podpora sufitowa do WALK-IN Wall ze szkłem 8 mm jako alternatywna stabilizacja, możliwość późniejszego montażu Wymagana wysokość sufitu = górna krawędź szkła + min. 120 mm. Należy koniecznie podać wys. górnej krawędzi szkła!				
	długość do 2700 mm	ZDDS DSS XS	836,-	896,-	-
	długość do 3000 mm	ZDDS DSS XS	995,-	1055,-	-

Nazwa ilustracja	Opis	Nr artykułu	Cena netto w PLN		
			srebro matowe = 1	srebro wysoki połysk / chrom = V	kolor biały = 2
Stabilizator					
	<p>Specjalny profil przyłączeniowy do podpory sufitowej do WALK-IN Wall ze szkłem 8 mm</p> <p>Możliwość montażu z niemal wszystkimi seriami i wykonaniami WALK-IN XS z podporą sufitową</p> <p>Należy koniecznie podać serię i model! Należy koniecznie podać wys. górnej krawędzi szkła i wys. podpory sufitowej! Niezbędny jest rysunek!</p>				
	wysokość do 1850 mm	ZDAP PRO XS	117,-	117,-	117,-
	do wysokości 1851 - 2050 mm	ZDAP PRO XS	141,-	141,-	141,-
	do wysokości 2051 - 2200 mm	ZDAP PRO XS	155,-	155,-	155,-
Wieszak na ręczniki					
	<p>1 kompletny wieszak na ręczniki długość 660 mm wewnątrz kabiny zlicowany z taflą szkła do ściany bocznej/WALK-IN fabrycznie montowany na środku</p>	patrz ściana boczna / WALK-IN			
	Wieszak na ręczniki zamontowany w innej pozycji, wieszak na polu stałym, kilka wieszaków		na zapytanie		
	<p>1 kompletny wieszak na ręczniki długość 340 mm wewnątrz kabiny zlicowany z taflą szkła do ściany bocznej/WALK-IN fabrycznie montowany na środku</p>	patrz ściana boczna / WALK-IN			
	Wieszak na ręczniki zamontowany w innej pozycji, wieszak na polu stałym, kilka wieszaków		na zapytanie		
	<p>Wieszak na ręczniki do AT TFR/L WALK-IN Wall ATEA z ruchomym skrzydłem. Przy montażu można dowolnie skrócić.</p>				
	Długość 1250 mm	ZDHH HHO AT125.K	-	190,-	190,-

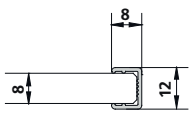
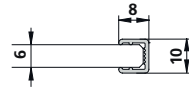
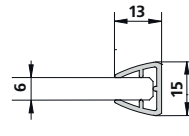
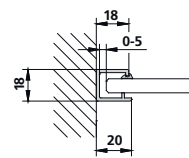
Nazwa ilustracja	Opis	Nr artykułu	Cena netto w PLN		
			srebro matowe = 1	srebro wy- soki połysk/ chrom = V	kolor biały = 2
Profil specjalny					
	Profil chroniący krawędzie szkła do grubości 8 mm do nieosłoniętych krawędzi szkła, możliwość późniejszego montażu Należy koniecznie podać serię i model!				
	długość do 2000 mm	ZDGK PRO XS	261,-	330,-	-
	długość do 2000 mm	ZDGK PRO XB	-	300,-	-
	długość do 2000 mm	ZDGK PRO PA	261,-	330,-	-
	długość do 2000 mm	ZDGK PRO FI	-	330,-	-
	długość 2001 - 2200 mm	ZDGK PRO XS	287,-	360,-	-
	długość 2001 - 2200 mm	ZDGK PRO XB	-	343,-	-
długość 2001 - 2200 mm	ZDGK PRO PA	287,-	360,-	-	
	Profil chroniący krawędzie szkła do grubości 6 mm do nieosłoniętych krawędzi szkła, możliwość późniejszego montażu Należy koniecznie podać serię i model!				
	długość do 2000 mm	ZDGK PRO FX	-	330,-	-
	Pionowy profil ochronny do nieosłoniętych krawędzi szkła, możliwość późniejszego montażu Należy koniecznie podać serię i model!				
	długość do 2000 mm	ZDGK PRR AT	-	330,-	330,-
	długość 2001 - 2200 mm	ZDGK PRR AT	-	361,-	361,-
	Montaż na ścianie (opcjonalnie, na zapytanie) Dostarczany wyłącznie z WALK-IN Wall do WALK-IN Wall PA TWF, XS WW1, XS WW2, XS WD1, XS WD2 do ściany bocznej XS TW1, XS TW2 Składając zamówienie należy koniecznie podać: Profil ścienny do montażu ściennego bez zawiasów.				
	(maks. długość 2200 mm)	ZDWO PRO XS	-	184,-	-
	(maks. długość 2200 mm)	ZDWO PRO PA	-	184,-	-

WALK-IN

Osprzęt

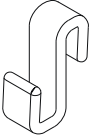
Nazwa Ilustracja	Opis	Nr artykułu	Cena netto w PLN przezroczysty
Haczyk na ręczniki			
	Przezroczysty haczyk na ręczniki odpowiedni do pola stałego/ściany bocznej i skrzydła drzwi		
	5 szt.	ZDHH HHH ..000XK	105,-

PASA®

- Delikatne wzornictwo i gładka powierzchnia zawiasów.
- Ergonomiczne i eleganckie uchwyty.
- Bezpieczne szkło hartowane.
- Zawiasy i uchwyty wykonane są z najwyższej jakości metalu, w kolorze srebro matowe lub chromowane.
- Wewnątrz kabiny zawiasy zlicowane są z taflą szkła, co zapewnia łatwą pielęgnację.
- Niezawodny mechanizm windowy w drzwiach wahadłowych.
- Wysokość do 2200 mm
- Produkowana na wymiar, według indywidualnych wymagań i potrzeb.





Dostępne wykonania

Wykonania seryjne PASA

PA 1T0 strona 72	PA 1GN strona 74	PA 1VN strona 76	PA 1SW / SWD strona 78	PA 1FN strona 80	PA 1HN strona 82	PA 1PTD strona 84
PA PFN strona 86	PA PTN strona 88	PA 1TW / TWD strona 90	PA 1GW / GWD strona 92	PA 1FW / TWD strona 94	PA 1HW / GWD strona 96	PA PSW / SWD strona 98
PA EPR/L strona 100	PA PRD strona 102	PA RDR/L strona 104	PA EFR/L na zapytanie	PA PFD na zapytanie		

WALK-IN PASA patrz WALK-IN Modele seryjne

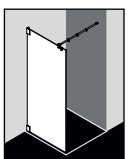

PA TWF
strona 46

Paleta kolorów

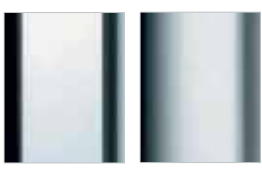

powierzchnia chromowana srebro matowe

Szkoło w zależności od modelu z powłoką KermiCLEAN ułatwiającą utrzymanie kabiny w czystości



ESG przezroczyste ESG SR Opaco ESG szkło szare



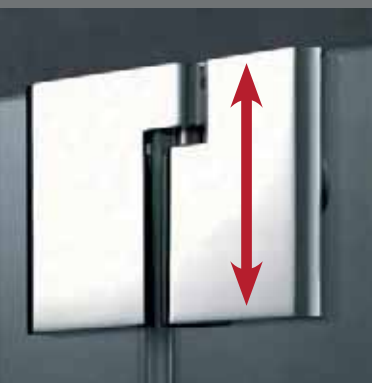

Funkcjonalne detale: mechanizm windowy gwarantuje płynną pracę drzwi oraz ich łagodne domykanie.



Specjalna, pozioma listwa uszczelniająca w formie rynny zapewnia zadowalającą ochronę przed bryzgami wody.



Czysta przyjemność: doskonale zintegrowane zawiasy, zlicowane od wewnątrz z powierzchnią tafli szkła. Takie rozwiązanie znacznie ułatwia czyszczenie kabiny.



Dyskretny, specjalny profil z zamknięciem magnetycznym na całej wysokości drzwi zapewnia ich szczelne domykanie, nawet przy montażu w niszy.

PASA® Ekskluzywna i niezależna.

Zachwycają Państwa proste formy i bezkompromisowa funkcjonalność w wyposażeniu łazienki? Nie zawieracie kompromisów w sprawie doboru materiałów, a łatwość utrzymania kabiny w czystości ma znaczenie? Kabina PASA jest właśnie dla Państwa. Subtelne w dotyku zawiasy o gładkiej powierzchni zlicowane wewnątrz kabiny z taflą szkła, eleganckie i ergonomiczne uchwyty nadające całości charakter skończonego piękna. Drzwi dla większego komfortu otwierają się do wewnątrz, jak również na zewnątrz. Produkowana na wymiar, według indywidualnych wymagań i wysublimowanych potrzeb naszych Klientów.



MADE IN
GERMANY



Praktyczne rozwiązanie: wchodzący w skład zestawu przezroczyste haczyki na ręczniki można umieścić w dowolnym miejscu. Opcjonalnie: wieszak na ręczniki.



Elegancki stabilizator z dodatkowymi funkcjami. Umożliwia wygodne zawieszenie akcesoriów prysznicowych w miejscu, w którym zawsze będą pod ręką.



Do wyboru możliwość montażu z progiem zwiększającym szczelność lub bez.



Bezpośrednie połączenie z wanną. To proste rozwiązanie eliminuje miejsca, w których gromadzi się brud.



Każdy model niezmiennie zaskakuje estetyką oraz wrażeniami dotykowymi. Uchwyty projektowane przez firmę Kermi zawsze w ergonomicznej formie.



Optymalne uszczelnienie z zachowaniem nienaruszonej powierzchni szklanej – dzięki niezauważalnym, przezroczystym listwom magnetycznym i uszczelniającym.





Możliwości zabudowy

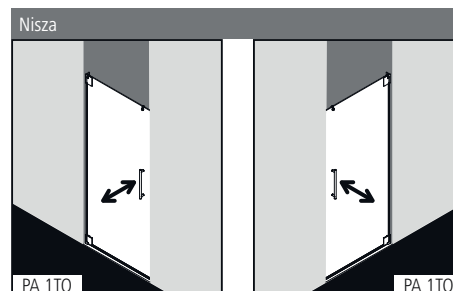

Informacje o produkcie.

- Każdorazowo wykonywana indywidualnie na wymiar, z dokładnością co do milimetra.
- Do montażu w niszy.
- Drzwi pełnoszkliste jednoskrzydłowe, otwierane do środka i na zewnątrz.
- 8 mm szkło hartowane ESG odpowiadające wymogom normy EN 12150, z powłoką Kermi**CLEAN**.
- Zawiasy i uchwyty wykonane są z najwyższej jakości metalu.
- Wyposażone w mechanizm windowy zawiasy zlicowane są od wewnątrz z powierzchnią tafli szkła.
- Listwa magnetyczna, profile uszczelniające i pozioma uszczelka w kształcie rynny.
- Możliwość montażu z progiem (wysokość 6 mm) ●●, lub bez (wyk. nadpodłogowe) ●●●, patrz str. 14-15.
- Ze względów konstrukcyjnych kabina PASA nie gwarantuje pełnej szczelności.
- Zakres dostawy: zestaw montażowy. Przezroczysty haczyk na ręczniki, do zamontowania w dowolnym miejscu.
- Made in Germany.
- Produkt odpowiada wymogom normy EN 14428 (CE) oraz PPP 53005 (TÜV/GS).
- Gwarancją dostępności części zamiennych przez 20 lat po wycofaniu modelu z produkcji.

Montaż

Kabiny prysznicowe Kermi są przeznaczone do montażu na brodzikach. W przypadku innego zastosowania należy zapewnić odpowiednie miejsce i warunki do montażu (spadek, uszczelnienia, itp.). Informacje dotyczące pomiaru i montażu patrz str. 10 - 11.

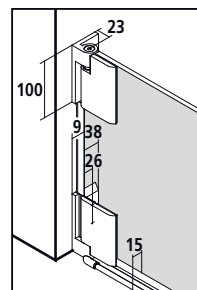

Kermi EXTRA	*maks. szerokość patrz następna strona						cena netto w PLN I/2017 dopłata do ceny wykonania specjalnego	
Uchwyty	XE 1	539,-	GI	370,-	FI, DI, AT1, AT2, RA, LI, XE2	370,-	strona 286 - 289	
Szkło piaskowane	wzór Stripe 2	707,-	wszystkie inne wzory Kermi			1414,-	wzór indywidualny na zapytanie strona 290 - 299	
Szkło lustrzane*	szer. szkła zależnie od produktu		- 550	25 %	551-950	30 %	951-1250	35 % strona 300 - 301
Paleta kolorów	do ceny w chromie		1184,-	strona 302 - 303				



PA 1TO

Wykonanie specjalne wyłącznie na podstawie formularza
 Wszystkie wymiary w mm.

wysokość kabiny	szerokość maks. 1050 przy wysokości do 2000 maks. 950 przy wysokości 2001 - 2200				numer artykułu srebro matowe ESG przezroczyste z KermiCLEAN	cena netto w PLN I/2017	numer artykułu chrom ESG przezroczyste z KermiCLEAN	cena netto w PLN I/2017	Przy zamówieniu należy podać:
do 1850	do 800				PA 1TO	4437,-	PA 1TO	4548,-	PA 1TO
	801-1050				PA 1TO	4548,-	PA 1TO	4659,-	+ wys. kabiny
1851- 2000	do 800				PA 1TO	4991,-	PA 1TO	5102,-	+ szerokość
	801-1050				PA 1TO	5103,-	PA 1TO	5214,-	+ kolor
2001- 2200	do 800				PA 1TO	6239,-	PA 1TO	6350,-	+ rodzaj szkła
	801-950				PA 1TO	6378,-	PA 1TO	6489,-	

Cięcie szkła w zakresie od (± 2 mm do ± 20 mm)

bez dopłaty.

	Ścięcie szkła (powyżej 20 mm)	dopłata 275,- do ceny wykonania specjalnego za 1 usługę
	Wykonanie specjalne	na zapytanie

Szkló	dopłata do szkła przezroczystego ESG z KermiCLEAN
Pozostałe rodzaje szkła dostępne w ofercie KermiEXTRA, patrz poprzednia strona.	cena netto
■ ESG szkło mleczne SR Opaco	+ 10 %
■ ESG szkło szare	+ 40 %

Dokładna cena końcowa kabiny znana jest po obmiarze i wycenie dokonanej przez pracowników Kermi. **POMIAR I MONTAŻ W CENIE KABINY.**



Możliwości zabudowy

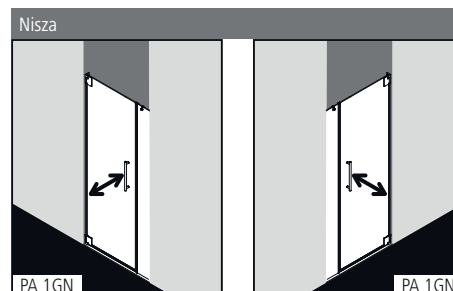

Informacje o produkcie.

- Każdorazowo wykonywana indywidualnie na wymiar, z dokładnością co do milimetra.
- Do montażu w niszy.
- Drzwi pełnoszkliste jednoskrzydłowe, otwierane do środka i na zewnątrz, i pole stałe.
- Opcjonalnie ze stabilizatorem PASA (wewnątrz kabiny).
- 8 mm szkło hartowane ESG odpowiadające wymogom normy EN 12150, z powłoką Kermi**CLEAN**.
- Zawiasy i uchwyty wykonane są z najwyższej jakości metalu.
- Wyposażone w mechanizm windy zawiasy w drzwiach zlicowane są od wewnątrz z powierzchnią tafli szkła.
- Listwa magnetyczna, profile uszczelniające i pozioma uszczelka w kształcie rynny.
- Możliwość montażu z progiem (wysokość 6 mm) ●●, lub bez (wyk. nadpodłogowe) ●●●, patrz str. 14-15.
- Ze względów konstrukcyjnych kabina PASA nie gwarantuje pełnej szczelności.
- Zakres dostawy: zestaw montażowy. Przezroczysty haczyk na ręczniki, do zamontowania w dowolnym miejscu.
- Made in Germany.
- Produkt odpowiada wymogom normy EN 14428 (CE) oraz PPP 53005 (TÜV/GS).
- Gwarancja dostępności części zamiennych przez 20 lat po wycofaniu modelu z produkcji.

Montaż

Kabiny prysznicowe Kermi są przeznaczone do montażu na brodzikach. W przypadku innego zastosowania należy zapewnić odpowiednie miejsce i warunki do montażu (spadek, uszczelnienia, itp.). Informacje dotyczące pomiaru i montażu patrz str. 10 - 11.

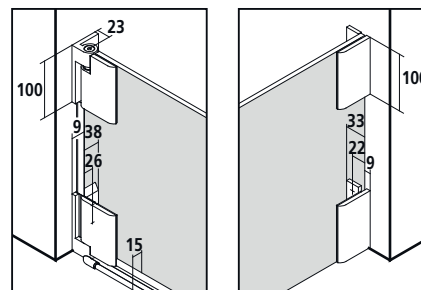

Kermi EXTRA	*maks. szerokość patrz następna strona						cena netto w PLN I/2017 dopłata do ceny wykonania specjalnego	
Uchwyty	XE 1	539,-	GI	370,-	FI, DI, AT1, AT2, RA, LI, XE2	370,-	strona 286 - 289	
Szkło piaskowane	wzór Stripe 2	707,-	wszystkie inne wzory Kermi			1414,-	wzór indywidualny na zapytanie strona 290 - 299	
Szkło lustrzane*	szer. szkła zależnie od produktu		- 550	25 %	551-950	30 %	951-1250	35 % powyżej 1251 40 % strona 300 - 301
Paleta kolorów	do ceny w chromie		1184,-	strona 302 - 303				

PA 1GN



Wykonanie specjalne **wyłącznie na podstawie formularza**
Wszystkie wymiary w mm.

wysokość kabiny	szerokość maks. 1850	szer. pola stałego > 500 konieczne ze stabilizatorem ZDSS VSS PA > 1000 konieczne ze stabilizatorem ZDSS S90 PA, str. 106	szerokość skrzydła drzwi				numer artykułu srebro matowe ESG przezroczyste z KermiCLEAN	cena netto w PLN I/2017	numer artykułu chrom ESG przezroczyste z KermiCLEAN	cena netto w PLN I/2017	Przy zamówieniu należy podać:
do 1850	do 800	min. 120/maks. 1450	maks. 1050				PA 1GN	5143,-	PA 1GN	5254,-	PA 1GN
	801-1000	min. 120/maks. 1450	maks. 1050				PA 1GN	5261,-	PA 1GN	5372,-	+ wys. kabiny
	1001-1200	min. 120/maks. 1450	maks. 1050				PA 1GN	5593,-	PA 1GN	5704,-	+ szerokość
	1201-1400	min. 120/maks. 1450	maks. 1050				PA 1GN	5983,-	PA 1GN	6094,-	+ szer. pola stałego
	1401-1600	min. 120/maks. 1450	maks. 1050				PA 1GN	6403,-	PA 1GN	6514,-	+ szer. drzwi
	1601-1850	min. 120/maks. 1450	maks. 1050				PA 1GN	6809,-	PA 1GN	6920,-	+ kolor
1851-2000	do 800	min. 120/maks. 1450	maks. 1050				PA 1GN	5591,-	PA 1GN	5702,-	+ rodzaj szkła
	801-1000	min. 120/maks. 1450	maks. 1050				PA 1GN	5809,-	PA 1GN	5920,-	
	1001-1200	min. 120/maks. 1450	maks. 1050				PA 1GN	6146,-	PA 1GN	6257,-	
	1201-1400	min. 120/maks. 1450	maks. 1050				PA 1GN	6503,-	PA 1GN	6614,-	
	1401-1600	min. 120/maks. 1450	maks. 1050				PA 1GN	6916,-	PA 1GN	7027,-	
	1601-1850	min. 120/maks. 1450	maks. 1050				PA 1GN	7320,-	PA 1GN	7431,-	
2001-2200	do 800	min. 120/maks. 1450	maks. 950				PA 1GN	7028,-	PA 1GN	7139,-	
	801-1000	min. 120/maks. 1450	maks. 950				PA 1GN	7295,-	PA 1GN	7406,-	
	1001-1200	min. 120/maks. 1450	maks. 950				PA 1GN	7719,-	PA 1GN	7830,-	
	1201-1400	min. 120/maks. 1450	maks. 950				PA 1GN	8238,-	PA 1GN	8349,-	
	1401-1600	min. 120/maks. 1450	maks. 950				PA 1GN	8698,-	PA 1GN	8809,-	
	1601-1850	min. 120/maks. 1450	maks. 950				PA 1GN	9161,-	PA 1GN	9272,-	

Cięcie szkła w zakresie od (± 2 mm do ± 20 mm)

bez dopłaty.

	Ścięcie szkła (powyżej 20 mm)	dopłata 275,- do ceny wykonania specjalnego za 1 usługę
	Wycięcie w polu stałym	dopłata 275,- do ceny wykonania specjalnego za 1 usługę
	Wykonanie specjalne	na zapytanie

Szkló	dopłata do szkła przezroczystego ESG z KermiCLEAN
Pozostałe rodzaje szkła dostępne w ofercie KermiEXTRA, patrz poprzednia strona.	cena netto
■ ESG szkło mleczne SR Opaco	+ 10 %
■ ESG szkło szare	+ 40 %

■ Profil do montażu ściennego pola stałego bez zawiasów ZDWO PRO PA patrz Osprzęt strona 106

Dokładna cena końcowa kabiny znana jest po obmiarze i wycenie dokonanej przez pracowników Kermi. **POMIAR I MONTAŻ W CENIE KABINY.**

Drzwi wahadłowe 1-skrzydłowe z polem stałym skróconym



Seryjnie uchwyt zamontowany jest pionowo.
Montaż uchwyty w poziomie możliwy w ramach usługi KermiEXTRA.

Możliwości zabudowy

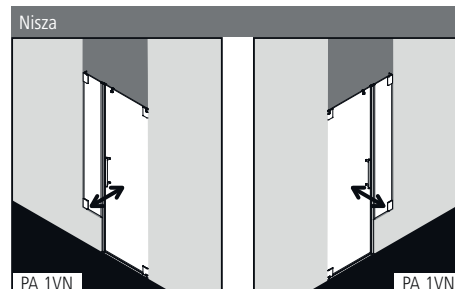

Informacje o produkcie.

- Każdorazowo wykonywana indywidualnie na wymiar, z dokładnością co do milimetra.
- Do montażu w niszy.
- Drzwi pełnoszkliste jednoskrzydłowe, otwierane do środka i na zewnątrz, i pole stałe skrócone.
- Opcjonalnie ze stabilizatorem PASA (wewnątrz kabiny).
- 8 mm szkło hartowane ESG odpowiadające wymogom normy EN 12150, z powłoką Kermi**CLEAN**.
- Zawiasy i uchwyty wykonane są z najwyższej jakości metalu.
- Wyposażone w mechanizm windy zawiasy w drzwiach zlicowane są od wewnątrz z powierzchnią tafli szkła.
- Listwa magnetyczna, profile uszczelniające i pozioma uszczelka w kształcie rynny.
- Możliwość montażu z progiem (wysokość 6 mm) ●●, lub bez (wyk. nadpodłogowe) ●●●, patrz str. 14-15.
- Ze względów konstrukcyjnych kabina PASA nie gwarantuje pełnej szczelności.
- Zakres dostawy: zestaw montażowy. Przezroczyste haczyki na ręczniki, do zamontowania w dowolnym miejscu.
- Made in Germany.
- Produkt odpowiada wymogom normy EN 14428 (CE) oraz PPP 53005 (TÜV/GS).
- Gwarancja dostępności części zamiennych przez 20 lat po wycofaniu modelu z produkcji.

Montaż

Kabiny prysznicowe Kermi są przeznaczone do montażu na brodzikach. W przypadku innego zastosowania należy zapewnić odpowiednie miejsce i warunki do montażu (spadek, uszczelnienia, itp.). Informacje dotyczące pomiaru i montażu patrz str. 10 - 11.

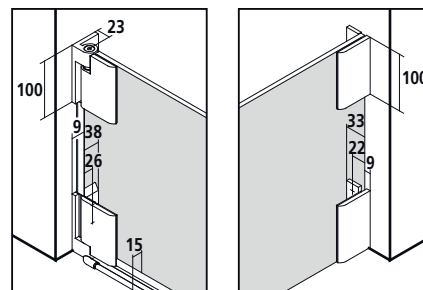

KermiEXTRA

*maks. szerokość patrz następna strona

cena netto w PLN I/2017
dopłata do ceny wykonania specjalnego

Uchwyty	XE 1	539,-	GI	370,-	FI, DI, AT1, AT2, RA, LI, XE2	370,-				strona 286 - 289
Szkło piaskowane	wzór Stripe 2	707,-	wszystkie inne wzory Kermi	1414,-			wzór indywidualny na zapytanie			strona 290 - 299
Szkło lustrzane*	szer. szkła zależnie od produktu	- 550	25 %	551-950	30 %	951-1250	35 %	powyżej 1251	40 %	strona 300 - 301
Paleta kolorów	do ceny w chromie	1184,-								strona 302 - 303

PA 1VN



Wykonanie specjalne **wyłącznie na podstawie formularza**
Wszystkie wymiary w mm.

wysokość kabiny	szerokość maks. 1850	szer. pola stałego > 500 konieczne ze stabilizatorem ZDSS VSS PA > 1000 konieczne ze stabilizatorem ZDSS S90 PA, str. 106	szerokość skrzydła drzwi				numer artykułu srebro matowe ESG przezroczyste z KermiCLEAN	cena netto w PLN I/2017	numer artykułu chrom ESG przezroczyste z KermiCLEAN	cena netto w PLN I/2017	Przy zamówieniu należy podać:
do 1850	do 800	min. 120/maks. 1450	maks. 1050				PA 1VN	5228,-	PA 1VN	5339,-	PA 1VN
	801-1000	min. 120/maks. 1450	maks. 1050				PA 1VN	5346,-	PA 1VN	5457,-	+ wys. kabiny
	1001-1200	min. 120/maks. 1450	maks. 1050				PA 1VN	5678,-	PA 1VN	5789,-	+ szerokość
	1201-1400	min. 120/maks. 1450	maks. 1050				PA 1VN	6068,-	PA 1VN	6179,-	+ szer. pola stałego
	1401-1600	min. 120/maks. 1450	maks. 1050				PA 1VN	6488,-	PA 1VN	6599,-	+ szer. drzwi
	1601-1850	min. 120/maks. 1450	maks. 1050				PA 1VN	6894,-	PA 1VN	7005,-	+ kolor
1851-2000	do 800	min. 120/maks. 1450	maks. 1050				PA 1VN	5676,-	PA 1VN	5787,-	+ rodzaj szkła
	801-1000	min. 120/maks. 1450	maks. 1050				PA 1VN	5894,-	PA 1VN	6005,-	
	1001-1200	min. 120/maks. 1450	maks. 1050				PA 1VN	6231,-	PA 1VN	6342,-	
	1201-1400	min. 120/maks. 1450	maks. 1050				PA 1VN	6588,-	PA 1VN	6699,-	
	1401-1600	min. 120/maks. 1450	maks. 1050				PA 1VN	7001,-	PA 1VN	7112,-	
	1601-1850	min. 120/maks. 1450	maks. 1050				PA 1VN	7405,-	PA 1VN	7516,-	
2001-2200	do 800	min. 120/maks. 1450	maks. 950				PA 1VN	7113,-	PA 1VN	7224,-	
	801-1000	min. 120/maks. 1450	maks. 950				PA 1VN	7380,-	PA 1VN	7491,-	
	1001-1200	min. 120/maks. 1450	maks. 950				PA 1VN	7804,-	PA 1VN	7915,-	
	1201-1400	min. 120/maks. 1450	maks. 950				PA 1VN	8323,-	PA 1VN	8434,-	
	1401-1600	min. 120/maks. 1450	maks. 950				PA 1VN	8783,-	PA 1VN	8894,-	
	1601-1850	min. 120/maks. 1450	maks. 950				PA 1VN	9246,-	PA 1VN	9357,-	

Cięcie szkła w zakresie od (± 2 mm do ± 20 mm)

bez dopłaty.

	Ścięcie szkła (powyżej 20 mm)	dopłata 275,- do ceny wykonania specjalnego za 1 usługę
	Wycięcie w polu stałym	dopłata 275,- do ceny wykonania specjalnego za 1 usługę
	Wykonanie specjalne	na zapytanie

Szkló	dopłata do szkła przezroczystego ESG z KermiCLEAN
Pozostałe rodzaje szkła dostępne w ofercie KermiEXTRA, patrz poprzednia strona.	cena netto
■ ESG szkło mleczne SR Opaco	+ 10 %
■ ESG szkło szare	+ 40 %

■ Profil do montażu ściennego pola stałego bez zawiasów ZDWO PRO PA patrz Osprzęt strona 106

Dokładna cena końcowa kabiny znana jest po obmiarze i wycenie dokonanej przez pracowników Kermi. **POMIAR I MONTAŻ W CENIE KABINY.**

Drzwi wahadłowe 1-skrzydłowe i pole stałe i ściana boczna.



Możliwości zabudowy

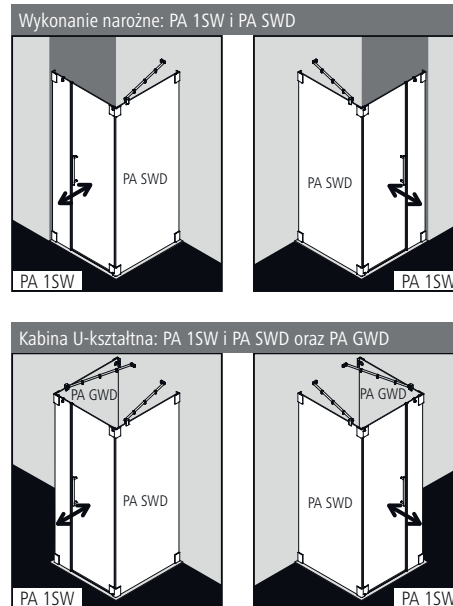

Montaż PA 1SW większej niż 1450 mm nie jest możliwy.

Informacje o produkcie.

- Każdorazowo wykonywana indywidualnie na wymiar, z dokładnością co do milimetra.
- Pełnoszkliste drzwi jednoskrzydłowe, otwierane do środka i na zewnątrz, pole stałe i ściana boczna.
- Ściana boczna ze stabilizatorem PASA (wewnątrz kabiny), drzwi opcjonalnie ze stabilizatorem PASA (wewnątrz kabiny).
- 8 mm szkło hartowane ESG odpowiadające wymogom normy EN 12150, z powłoką Kermi**CLEAN**.
- Zawiasy i uchwyty wykonane są z najwyższej jakości metalu.
- Wyposażone w mechanizm windowy zawiasy w drzwiach zlicowane są od wewnątrz z powierzchnią tafli szkła.
- Listwa magnetyczna, profile uszczelniające i pozioma uszczelka w kształcie rynny.
- Możliwość montażu z progiem (wysokość 6 mm) ●●, lub bez (wyk. nadpodłogowe) ●●●, patrz str. 14-15.
- Ze względów konstrukcyjnych kabina PASA nie gwarantuje zupełnej szczelności.
- Zakres dostawy: zestaw montażowy. Przezroczysty haczyk na ręczniki, do zamontowania w dowolnym miejscu.
- Made in Germany.
- Produkt odpowiada wymogom normy EN 14428 (CE) oraz PPP 53005 (TÜV/GS).
- Gwarancja dostępności części zamiennych przez 20 lat po wycofaniu modelu z produkcji.

Montaż

Kabiny prysznicowe Kermi są przeznaczone do montażu na brodzikach. W przypadku innego zastosowania należy zapewnić odpowiednie miejsce i warunki do montażu (spadek, uszczelnienia, itp.). Informacje dotyczące pomiaru i montażu patrz str. 10 - 11.

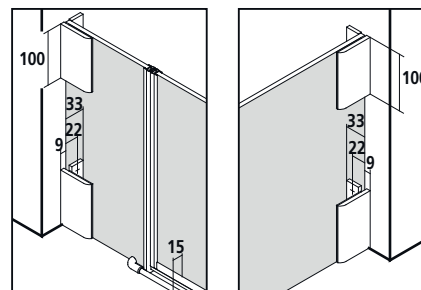

Kermi EXTRA	* maks. szerokość patrz następna strona						cena netto w PLN I/2017 dopłata do ceny wykonania specjalnego	
Uchwyty	XE 1	539,-	GI	370,-	FI, DI, AT1, AT2, RA, LI, XE2	370,-	strona 286 - 289	
Szkło piaskowane zależnie od produktu	wzór Stripe 2	707,-	wszystkie inne wzory Kermi	1414,-	wzór indywidualny na zapytanie		strona 290 - 299	
Szkło lustrzane*	szer. szkła zależnie od produktu	- 550	25 %	551-950	30 %	951-1250 35 %	powyżej 1251 40 %	strona 300 - 301
Paleta kolorów	do ceny w chromie	Drzwi wahadłowe	1184,-	Ściana boczna	657,-			strona 302 - 303



PA 1SW I PA SWD

Wykonanie specjalne **wyłącznie na podstawie formularza - PA 1SW** Wszystkie wymiary w mm.

wysokość kabiny	szerokość maks. 1450	szer. pola stałego > 500 konieczny stabilizator 45°	szer. skrzydła drzwi przy ścianie bocznej	numer artykułu srebro matowe ESG przezroczyste z KermiCLEAN	cena netto w PLN I/2017	numer artykułu chrom ESG przezroczyste z KermiCLEAN	cena netto w PLN I/2017	Przy zamówieniu należy podać:
do 1850	do 800	min. 120/maks. 1000	maks. patrz PA SWD	PA 1SW	5143,-	PA 1SW	5254,-	PA 1SW
	801-1000	min. 120/maks. 1000	maks. patrz PA SWD	PA 1SW	5261,-	PA 1SW	5372,-	+ wys. kabiny
	1001-1200	min. 120/maks. 1000	maks. patrz PA SWD	PA 1SW	5593,-	PA 1SW	5704,-	+ szerokość
	1201-1450	min. 120/maks. 1000	maks. patrz PA SWD	PA 1SW	5983,-	PA 1SW	6094,-	+ szer. drzwi przy ścianie
1851-2000	do 800	min. 120/maks. 1000	maks. patrz PA SWD	PA 1SW	5591,-	PA 1SW	5702,-	+ szer. drzwi przy ścianie
	801-1000	min. 120/maks. 1000	maks. patrz PA SWD	PA 1SW	5809,-	PA 1SW	5920,-	bocznej
	1001-1200	min. 120/maks. 1000	maks. patrz PA SWD	PA 1SW	6146,-	PA 1SW	6257,-	+ kolor
	1201-1450	min. 120/maks. 1000	maks. patrz PA SWD	PA 1SW	6503,-	PA 1SW	6614,-	+ rodzaj szkła
2001-2200	do 800	min. 120/maks. 1000	maks. patrz PA SWD	PA 1SW	7028,-	PA 1SW	7139,-	
	801-1000	min. 120/maks. 1000	maks. patrz PA SWD	PA 1SW	7295,-	PA 1SW	7406,-	
	1001-1200	min. 120/maks. 1000	maks. patrz PA SWD	PA 1SW	7719,-	PA 1SW	7830,-	
	1201-1450	min. 120/maks. 1000	maks. patrz PA SWD	PA 1SW	8238,-	PA 1SW	8349,-	

Cięcie szkła w zakresie od (± 2 mm do ± 20 mm)

bez dopłaty.

	Ścięcie szkła (powyżej 20 mm)	dopłata 275,- do ceny wykonania specjalnego za 1 usługę
	Wycięcie w szkle	dopłata 275,- do ceny wykonania specjalnego za 1 usługę
	Wykonanie specjalne	na zapytanie

Szkló	dopłata do szkła przezroczystego ESG z KermiCLEAN
Pozostałe rodzaje szkła dostępne w ofercie KermiEXTRA, patrz poprzednia strona.	cena netto
■ ESG szkło mleczne SR Opaco	+ 10 %
■ ESG szkło szare	+ 40 %

- Wieszak na ręczniki 660 mm montowany fabrycznie dopłata 416,- do ceny wykonania specjalnego, patrz str. 106
- Wieszak na ręczniki 340 mm montowany fabrycznie dopłata 416,- do ceny wykonania specjalnego, patrz str. 106
- Profil do montażu ściennego pola stałego bez zawiasów ZDWO PRO PA patrz Osprzęt strona 106



Dokładna cena końcowa kabiny znana jest po obmiarze i wycenie dokonanej przez pracowników Kermi. **POMIAR I MONTAŻ W CENIE KABINY.**

Wykonanie specjalne **wyłącznie na podstawie formularza - PA SWD** Wszystkie wymiary w mm.

wysokość kabiny	szerokość maks. 1450	szer. skrzydła drzwi przy ścianie bocznej	numer artykułu srebro matowe ESG przezroczyste z KermiCLEAN	cena netto w PLN I/2017	numer artykułu chrom ESG przezroczyste z KermiCLEAN	cena netto w PLN I/2017	Przy zamówieniu należy podać:
do 1850	do 600	maks. 700	PA SWD	2292,-	PA SWD	2403,-	PA SWD
	601-800	maks. 700	PA SWD	2347,-	PA SWD	2458,-	+ wys. kabiny
	801-1000	maks. 700	PA SWD	2504,-	PA SWD	2615,-	+ szerokość
	1001-1200	maks. 700	PA SWD	2924,-	PA SWD	3035,-	+ kolor
	1201-1450	maks. 500	PA SWD	3409,-	PA SWD	3520,-	+ rodzaj szkła
1851-2000	do 600	maks. 700	PA SWD	2816,-	PA SWD	2927,-	
	601-800	maks. 700	PA SWD	2873,-	PA SWD	2984,-	
	801-1000	maks. 700	PA SWD	3032,-	PA SWD	3143,-	
	1001-1200	maks. 700	PA SWD	3448,-	PA SWD	3559,-	
	1201-1450	maks. 500	PA SWD	4013,-	PA SWD	4124,-	
2001-2200	do 600	maks. 700	PA SWD	3521,-	PA SWD	3632,-	
	601-800	maks. 700	PA SWD	3592,-	PA SWD	3703,-	
	801-1000	maks. 700	PA SWD	3790,-	PA SWD	3901,-	
	1001-1200	maks. 700	PA SWD	4309,-	PA SWD	4420,-	
	1201-1450	maks. 500	PA SWD	5017,-	PA SWD	5128,-	

Cięcie szkła w zakresie od (± 2 mm do ± 20 mm)

bez dopłaty.

	Ścięcie szkła (powyżej 20 mm)	dopłata 165,- do ceny wykonania specjalnego za 1 usługę
	Wycięcie w szkle	dopłata 165,- do ceny wykonania specjalnego za 1 usługę
	Wykonanie specjalne	na zapytanie

Szkló	dopłata do szkła przezroczystego ESG z KermiCLEAN
Pozostałe rodzaje szkła dostępne w ofercie KermiEXTRA, patrz poprzednia strona.	cena netto
■ ESG szkło mleczne SR Opaco	+ 10 %
■ ESG szkło szare	+ 40 %

- Wieszak na ręczniki 660 mm montowany fabrycznie dopłata 416,- do ceny wykonania specjalnego, patrz str. 106
- Wieszak na ręczniki 340 mm montowany fabrycznie dopłata 416,- do ceny wykonania specjalnego, patrz str. 106

Dokładna cena końcowa kabiny znana jest po obmiarze i wycenie dokonanej przez pracowników Kermi. **POMIAR I MONTAŻ W CENIE KABINY.**

Drzwi wahadłowe 1-skrzydłowe z polem stałym



Możliwości zabudowy

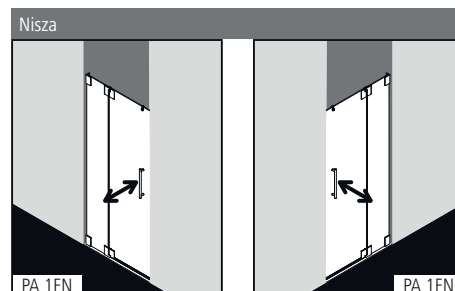

Informacje o produkcie.

- Każdorazowo wykonywana indywidualnie na wymiar, z dokładnością co do milimetra.
- Do montażu w niszy.
- Drzwi pełnoszkliste jednoskrzydłowe, otwierane do środka i na zewnątrz, z polem stałym.
- Opcjonalnie ze stabilizatorem PASA (wewnątrz kabiny).
- 8 mm szkło hartowane ESG odpowiadające wymogom normy EN 12150, z powłoką Kermi**CLEAN**.
- Zawiasy i uchwyty wykonane są z najwyższej jakości metalu.
- Wyposażone w mechanizm windowy zawiasy w drzwiach zlicowane są od wewnątrz z powierzchnią tafli szkła.
- Listwa magnetyczna, profile uszczelniające i pozioma uszczelka w kształcie rynny.
- Możliwość montażu z progami (wysokość 6 mm) ●●, lub bez (wyk. nadpodłogowe) ●●●, patrz str. 14-15.
- Ze względów konstrukcyjnych kabina PASA nie gwarantuje pełnej szczelności.
- Zakres dostawy: zestaw montażowy. Przezroczyste haczyki na ręczniki, do zamontowania w dowolnym miejscu.
- Made in Germany.
- Produkt odpowiada wymogom normy EN 14428 (CE) oraz PPP 53005 (TÜV/GS).
- Gwarancja dostępności części zamiennych przez 20 lat po wycofaniu modelu z produkcji.

Montaż

Kabiny prysznicowe Kermi są przeznaczone do montażu na brodzikach. W przypadku innego zastosowania należy zapewnić odpowiednie miejsce i warunki do montażu (spadek, uszczelnienia, itp.). Informacje dotyczące pomiaru i montażu patrz str. 10 - 11.

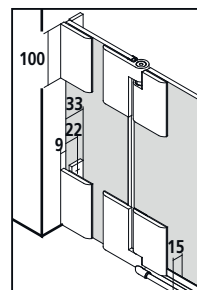

Kermi EXTRA	*maks. szerokość patrz następna strona						cena netto w PLN I/2017 dopłata do ceny wykonania specjalnego	
Uchwyty	XE 1	539,-	GI	370,-	FI, DI, AT1, AT2, RA, LI, XE2	370,-	strona 286 - 289	
Szkło piaskowane	wzór Stripe 2	707,-	wszystkie inne wzory Kermi			1414,-	wzór indywidualny na zapytanie strona 290 - 299	
Szkło lustrzane*	szer. szkła zależnie od produktu		- 550	25 %	551-950	30 %	951-1250	35 % powyżej 1251 40 % strona 300 - 301
Paleta kolorów	do ceny w chromie		1184,-	strona 302 - 303				

PA 1FN



Wykonanie specjalne **wyłączenie na podstawie formularza**

Wszystkie wymiary w mm.

wysokość kabiny	szerokość maks. 1550	szer. pola stałego > 300 konieczne ze stabilizatorem ZDSS VSS PA, str. 106	szer. skrzydła drzwi				numer artykułu srebro matowe ESG przezroczyste z KermiCLEAN	cena netto w PLN I/2017	numer artykułu chrom ESG przezroczyste z KermiCLEAN	cena netto w PLN I/2017	Przy zamówieniu należy podać:
do 1850	do 800	min. 190/maks. 900	maks. 700				PA 1FN	5434,-	PA 1FN	5545,-	PA 1FN
	801-1000	min. 190/maks. 900	maks. 700				PA 1FN	5545,-	PA 1FN	5656,-	+ wys. kabiny
	1001-1200	min. 190/maks. 900	maks. 700				PA 1FN	5879,-	PA 1FN	5990,-	+ szerokość
	1201-1550	min. 190/maks. 900	maks. 700				PA 1FN	6911,-	PA 1FN	7022,-	+ szer. pola stałego
1851-2000	do 800	min. 190/maks. 900	maks. 700				PA 1FN	5879,-	PA 1FN	5990,-	+ szer. drzwi
	801-1000	min. 190/maks. 900	maks. 700				PA 1FN	6101,-	PA 1FN	6212,-	+ kolor
	1001-1200	min. 190/maks. 900	maks. 700				PA 1FN	6433,-	PA 1FN	6544,-	+ rodzaj szkła
	1201-1550	min. 190/maks. 900	maks. 700				PA 1FN	7422,-	PA 1FN	7533,-	
2001-2200	do 800	min. 190/maks. 900	maks. 700				PA 1FN	7349,-	PA 1FN	7460,-	
	801-1000	min. 190/maks. 900	maks. 700				PA 1FN	7626,-	PA 1FN	7737,-	
	1001-1200	min. 190/maks. 900	maks. 700				PA 1FN	8042,-	PA 1FN	8153,-	
	1201-1550	min. 190/maks. 900	maks. 700				PA 1FN	9279,-	PA 1FN	9390,-	

Cięcie szkła w zakresie od (± 2 mm do ± 20 mm)

bez dopłaty.

	Ścięcie szkła (powyżej 20 mm)	dopłata 275,- do ceny wykonania specjalnego za 1 usługę
	Wycięcie w polu stałym	dopłata 275,- do ceny wykonania specjalnego za 1 usługę
	Wykonanie specjalne	na zapytanie

Szkló	dopłata do szkła przezroczystego ESG z KermiCLEAN
Pozostałe rodzaje szkła dostępne w ofercie KermiEXTRA, patrz poprzednia strona.	cena netto
■ ESG szkło mleczne SR Opaco	+ 10 %
■ ESG szkło szare	+ 40 %

Dokładna cena końcowa kabiny znana jest po obmiarze i wycenie dokonanej przez pracowników Kermi. **POMIAR I MONTAŻ W CENIE KABINY.**



Możliwości zabudowy

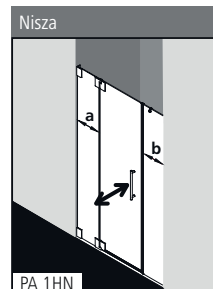

Informacje o produkcie.

- Każdorazowo wykonywana indywidualnie na wymiar, z dokładnością co do milimetra.
- Do montażu w niszy.
- Drzwi pełnoszkliste jednoskrzydłowe, otwierane do środka i na zewnątrz, z dwoma polami stałymi.
- Opcjonalnie ze stabilizatorem PASA (wewnątrz kabiny).
- 8 mm szkło hartowane ESG odpowiadające wymogom normy EN 12150, z powłoką Kermi**CLEAN**.
- Zawiasy i uchwyty wykonane są z najwyższej jakości metalu.
- Wyposażone w mechanizm windowy zawiasy w drzwiach zlicowane są od wewnątrz z powierzchnią tafli szkła.
- Listwa magnetyczna, profile uszczelniające i pozioma uszczelka w kształcie rynny.
- Możliwość montażu z progami (wysokość 6 mm) ●●, lub bez (wyk. nadpodłogowe) ●●●, patrz str. 14-15.
- Ze względów konstrukcyjnych kabina PASA nie gwarantuje zupełnej szczelności.
- Zakres dostawy: zestaw montażowy. Przezroczyste haczyki na ręczniki, do zamontowania w dowolnym miejscu.
- Made in Germany.
- Produkt odpowiada wymogom normy EN 14428 (CE) oraz PPP 53005 (TÜV/GS).
- Gwarancja dostępności części zamiennych przez 20 lat po wycofaniu modelu z produkcji.

Montaż

Kabiny prysznicowe Kermi są przeznaczone do montażu na brodzikach. W przypadku innego zastosowania należy zapewnić odpowiednie miejsce i warunki do montażu (spadek, uszczelnienia, itp.). Informacje dotyczące pomiaru i montażu patrz str. 10 - 11.

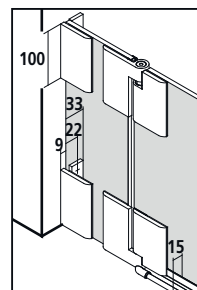

Kermi EXTRA	*maks. szerokość patrz następna strona						cena netto w PLN I/2017 dopłata do ceny wykonania specjalnego	
Uchwyty	XE 1	539,-	GI	370,-	FI, DI, AT1, AT2, RA, LI, XE2	370,-	strona 286 - 289	
Szkło piaskowane	wzór Stripe 2	707,-	wszystkie inne wzory Kermi			1414,-	wzór indywidualny na zapytanie strona 290 - 299	
Szkło lustrzane*	szer. szkła zależnie od produktu		- 550	25 %	551-950	30 %	951-1250	35 % powyżej 1251 40 % strona 300 - 301
Paleta kolorów	do ceny w chromie		1184,-	strona 302 - 303				

PA 1HN



Wykonanie specjalne **wyłącznie na podstawie formularza**
Wszystkie wymiary w mm.

wysokość kabiny	szerokość maks. 2050	szerokość pola stałego a > 300 konieczne ze stabilizatorem ZDSS VSS PA, str. 106	szer. pola stałego b > 500 konieczne ze stabilizatorem ZDSS VSS PA > 1000 konieczne ze stabilizatorem ZDSS S90 PA, str. 106	szer. skrzydła drzwi				numer artykułu srebro matowe ESG przezroczyste z KermiCLEAN	cena netto w PLN I/2017	numer artykułu chrom ESG przezroczyste z KermiCLEAN	cena netto w PLN I/2017	Przy zamówieniu należy podać:
do 1850	do 1000	min. 190/maks. 900	min. 120/maks. 1450	maks. 700				PA 1HN	6321,-	PA 1HN	6432,-	PA 1HN
	1001-1400	min. 190/maks. 900	min. 120/maks. 1450	maks. 700				PA 1HN	6433,-	PA 1HN	6544,-	+ wys. kabiny
	1401-1800	min. 190/maks. 900	min. 120/maks. 1450	maks. 700				PA 1HN	6876,-	PA 1HN	6987,-	+ szerokość
	1801-2050	min. 190/maks. 900	min. 120/maks. 1450	maks. 700				PA 1HN	7209,-	PA 1HN	7320,-	+ szer. pola stałego a
1851-2000	do 1000	min. 190/maks. 900	min. 120/maks. 1450	maks. 700				PA 1HN	7432,-	PA 1HN	7543,-	+ szer. pola stałego b
	1001-1400	min. 190/maks. 900	min. 120/maks. 1450	maks. 700				PA 1HN	7543,-	PA 1HN	7654,-	+ szer. drzwi
	1401-1800	min. 190/maks. 900	min. 120/maks. 1450	maks. 700				PA 1HN	7875,-	PA 1HN	7986,-	+ kolor
	1801-2050	min. 190/maks. 900	min. 120/maks. 1450	maks. 700				PA 1HN	8319,-	PA 1HN	8430,-	+ rodzaj szkła
2001-2200	do 1000	min. 190/maks. 900	min. 120/maks. 1450	maks. 700				PA 1HN	9290,-	PA 1HN	9401,-	
	1001-1400	min. 190/maks. 900	min. 120/maks. 1450	maks. 700				PA 1HN	9427,-	PA 1HN	9538,-	
	1401-1800	min. 190/maks. 900	min. 120/maks. 1450	maks. 700				PA 1HN	9844,-	PA 1HN	9955,-	
	1801-2050	min. 190/maks. 900	min. 120/maks. 1450	maks. 700				PA 1HN	10399,-	PA 1HN	10510,-	

Cięcie szkła w zakresie od (± 2 mm do ± 20 mm)

bez dopłaty.

	Ścięcie szkła (powyżej 20 mm)	dopłata 275,- do ceny wykonania specjalnego za 1 usługę
	Wycięcie w polu stałym	dopłata 275,- do ceny wykonania specjalnego za 1 usługę
	Wykonanie specjalne	na zapytanie

Szkle	dopłata do szkła przezroczystego ESG z KermiCLEAN
Pozostałe rodzaje szkła dostępne w ofercie KermiEXTRA, patrz poprzednia strona.	cena netto
■ ESG szkło mleczne SR Opaco	+ 10 %
■ ESG szkło szare	+ 40 %

■ Profil do montażu pola stałego b bez zawiasów ZDWO PRO PA patrz Osprzęt strona 106

Dokładna cena końcowa kabiny znana jest po obmiarze i wycenie dokonanej przez pracowników Kermi. POMIAR I MONTAŻ W CENIE KABINY.



Możliwości zabudowy

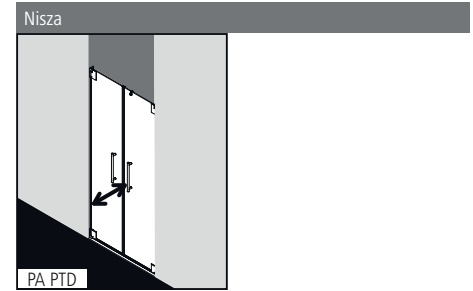

Informacje o produkcie.

- Każdorazowo wykonywana indywidualnie na wymiar, z dokładnością co do milimetra.
- Do montażu w niszy.
- Pełnoszkliste drzwi dwuskrzydłowe, otwierane do środka i na zewnątrz.
- 8 mm szkło hartowane ESG odpowiadające wymogom normy EN 12150, z powłoką Kermi**CLEAN**.
- Zawiasy i uchwyty wykonane są z najwyższej jakości metalu.
- Wyposażone w mechanizm windowy zawiasy zlicowane są od wewnątrz z powierzchnią tafli szkła.
- Listwa magnetyczna, profile uszczelniające i pozioma uszczelka w kształcie rynny.
- Możliwość montażu z progami (wysokość 6 mm) ●●, lub bez (wyk. nadpodłogowe) ●●●, patrz str. 14-15.
- Ze względów konstrukcyjnych kabina PASA nie gwarantuje pełnej szczelności.
- Zakres dostawy: zestaw montażowy. Przezroczysty haczyk na ręczniki, do zamontowania w dowolnym miejscu.
- Made in Germany.
- Produkt odpowiada wymogom normy EN 14428 (CE) oraz PPP 53005 (TÜV/GS).
- Gwarancja dostępności części zamiennych przez 20 lat po wycofaniu modelu z produkcji.

Montaż

Kabiny prysznicowe Kermi są przeznaczone do montażu na brodzikach. W przypadku innego zastosowania należy zapewnić odpowiednie miejsce i warunki do montażu (spadek, uszczelnienia, itp.). Informacje dotyczące pomiaru i montażu patrz str. 10 - 11.

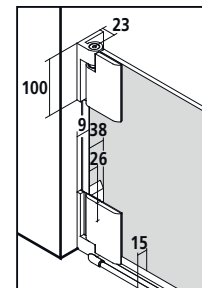

Kermi EXTRA	*maks. szerokość patrz następna strona				cena netto w PLN I/2017 dopłata do ceny wykonania specjalnego			
Uchwyty (1 kompletny uchwyt, część wew. i zew.)	XE 1	539,-	GI	370,-	FI, DI, AT1, AT2, RA, LI, XE2	370,-	strona 286 - 289	
Szkło piaskowane	wzór Stripe 2	707,-	wszystkie inne wzory Kermi	1414,-	wzór indywidualny na zapytanie		strona 290 - 299	
Szkło lustrzane*	szer. szkła zależnie od produktu - 550		25 %	551-950	30 %	951-1250 35 %	powyżej 1251 40 %	strona 300 - 301
Paleta kolorów	do ceny w chromie		1184,-				strona 302 - 303	

PA PTD



Wykonanie specjalne **wyłącznie na podstawie formularza**

Wszystkie wymiary w mm.

wysokość kabiny	szerokość maks. 1850	szerokość każdego skrzydła				numer artykułu srebro matowe ESG przezroczyste z KermiCLEAN	cena netto w PLN I/2017	numer artykułu chrom ESG przezroczyste z KermiCLEAN	cena netto w PLN I/2017	Przy zamówieniu należy podać:
do 1850	do 800	maks. 1050				PA PTD	5768,-	PA PTD	5879,-	PA PTD
	801-1000	maks. 1050				PA PTD	5879,-	PA PTD	5990,-	+ wys. kabiny
	1001-1200	maks. 1050				PA PTD	6321,-	PA PTD	6432,-	+ szerokość
	1201-1600	maks. 1050				PA PTD	6656,-	PA PTD	6767,-	+ szer. drzwi
	1601-1850	maks. 1050				PA PTD	6876,-	PA PTD	6987,-	+ kolor
1851-2000	do 800	maks. 1050				PA PTD	6321,-	PA PTD	6432,-	+ rodzaj szkła
	801-1000	maks. 1050				PA PTD	6433,-	PA PTD	6544,-	
	1001-1200	maks. 1050				PA PTD	6876,-	PA PTD	6987,-	
	1201-1600	maks. 1050				PA PTD	7209,-	PA PTD	7320,-	
	1601-1850	maks. 1050				PA PTD	7432,-	PA PTD	7543,-	
2001-2200	do 800	maks. 950				PA PTD	7902,-	PA PTD	8013,-	
	801-1000	maks. 950				PA PTD	8042,-	PA PTD	8153,-	
	1001-1200	maks. 950				PA PTD	8594,-	PA PTD	8705,-	
	1201-1600	maks. 950				PA PTD	9011,-	PA PTD	9122,-	
	1601-1850	maks. 950				PA PTD	9290,-	PA PTD	9401,-	

Cięcie szkła w zakresie od (± 2 mm do ± 20 mm)

bez dopłaty.



Wykonanie specjalne

na zapytanie

Szkló	dopłata do szkła przezroczystego ESG z KermiCLEAN
Pozostałe rodzaje szkła dostępne w ofercie KermiEXTRA, patrz poprzednia strona.	cena netto
■ ESG szkło mleczne SR Opaco	+ 10 %
■ ESG szkło szare	+ 40 %

Dokładna cena końcowa kabiny znana jest po obmiarze i wycenie dokonanej przez pracowników Kermi. **POMIAR I MONTAŻ W CENIE KABINY.**



Możliwości zabudowy



Informacje o produkcie.

- Każdorazowo wykonywana indywidualnie na wymiar, z dokładnością co do milimetra.
- Do montażu w niszy.
- Pełnoszkliste drzwi dwuskrzydłowe, otwierane do środka i na zewnątrz, z polem stałym.
- Opcjonalnie ze stabilizatorem PASA (wewnątrz kabiny).
- 8 mm szkło hartowane ESG odpowiadające wymogom normy EN 12150, z powłoką Kermi**CLEAN**.
- Zawiasy i uchwyty wykonane są z najwyższej jakości metalu.
- Wyposażone w mechanizm windowy zawiasy w drzwiach zlicowane są od wewnątrz z powierzchnią tafli szkła.
- Listwa magnetyczna, profile uszczelniające i pozioma uszczelka w kształcie rynny.
- Możliwość montażu z progiem (wysokość 6 mm) ●●, lub bez (wyk. nadpodłogowe) ●●●, patrz str. 14-15.
- Ze względów konstrukcyjnych kabina PASA nie gwarantuje pełnej szczelności.
- Zakres dostawy: zestaw montażowy. Przezroczyste haczyki na ręczniki, do zamontowania w dowolnym miejscu.
- Made in Germany.
- Produkt odpowiada wymogom normy EN 14428 (CE) oraz PPP 53005 (TÜV / GS).
- Gwarancja dostępności części zamiennych przez 20 lat po wycofaniu modelu z produkcji.

Montaż

Kabiny prysznicowe Kermi są przeznaczone do montażu na brodzikach. W przypadku innego zastosowania należy zapewnić odpowiednie miejsce i warunki do montażu (spadek, uszczelnienia, itp.). Informacje dotyczące pomiaru i montażu patrz str. 10 - 11.

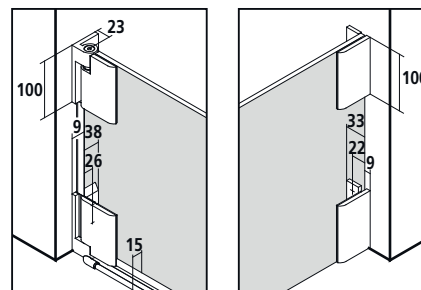

Kermi EXTRA		*maks. szerokość patrz następna strona			cena netto w PLN I/2017 dopłata do ceny wykonania specjalnego		
Uchwyty (1 kompletny uchwyt, część wew. i zew.)	XE 1	539,-	GI	370,-	FI, DI, AT1, AT2, RA, LI, XE2	370,-	strona 286 - 289
Szkło piaskowane	wzór Stripe 2	707,-	wszystkie inne wzory Kermi	1414,-	wzór indywidualny na zapytanie		strona 290 - 299
Szkło lustrzane*		szer. szkła zależnie od produktu - 550 25 % 551-950 30 %		951-1250 35 %	powyżej 1251 40 %		strona 300 - 301
Paleta kolorów	do ceny w chromie	1184,-					strona 302 - 303

PA PFN



Wykonanie specjalne **wyłącznie na podstawie formularza**

Wszystkie wymiary w mm.

wysokość kabiny	szerokość maks. 2050	szer. pola stałego > 300 konieczne ze stabilizatorem ZD55 VSS PA, str. 106	szer. skrzydła drzwi przy polu stałym	szer. skrzydła drzwi przy ścianie				numer artykułu srebro matowe ESG przezroczyste z KermiCLEAN	cena netto w PLN I/2017	numer artykułu chrom ESG przezroczyste z KermiCLEAN	cena netto w PLN I/2017	Przy zamówieniu należy podać:
do 1850	do 1000	min. 190/maks. 900	maks. 700	maks. 1050				PA PFN	7171,-	PA PFN	7282,-	PA PFN
	1001-1400	min. 190/maks. 900	maks. 700	maks. 1050				PA PFN	7283,-	PA PFN	7394,-	+ wys. kabiny
	1401-1800	min. 190/maks. 900	maks. 700	maks. 1050				PA PFN	7726,-	PA PFN	7837,-	+ szerokość
	1801-2050	min. 190/maks. 900	maks. 700	maks. 1050				PA PFN	8059,-	PA PFN	8170,-	+ szer. pola stałego
1851-2000	do 1000	min. 190/maks. 900	maks. 700	maks. 1050				PA PFN	8282,-	PA PFN	8393,-	+ szer. drzwi przy
	1001-1400	min. 190/maks. 900	maks. 700	maks. 1050				PA PFN	8393,-	PA PFN	8504,-	polu stałym
	1401-1800	min. 190/maks. 900	maks. 700	maks. 1050				PA PFN	8725,-	PA PFN	8836,-	+ szer. drzwi przy
	1801-2050	min. 190/maks. 900	maks. 700	maks. 1050				PA PFN	9169,-	PA PFN	9280,-	ścianie
2001-2200	do 1000	min. 190/maks. 900	maks. 700	maks. 950				PA PFN	10140,-	PA PFN	10251,-	+ kolor
	1001-1400	min. 190/maks. 900	maks. 700	maks. 950				PA PFN	10277,-	PA PFN	10388,-	+ rodzaj szkła
	1401-1800	min. 190/maks. 900	maks. 700	maks. 950				PA PFN	10694,-	PA PFN	10805,-	
	1801-2050	min. 190/maks. 900	maks. 700	maks. 950				PA PFN	11249,-	PA PFN	11360,-	

Cięcie szkła w zakresie od (± 2 mm do ± 20 mm)

bez dopłaty.

	Ścięcie szkła (powyżej 20 mm)	dopłata 275,- do ceny wykonania specjalnego za 1 usługę
	Wycięcie w polu stałym	dopłata 275,- do ceny wykonania specjalnego za 1 usługę
	Wykonanie specjalne	na zapytanie

Szkło	dopłata do szkła przezroczystego ESG z KermiCLEAN
Pozostałe rodzaje szkła dostępne w ofercie KermiEXTRA, patrz poprzednia strona.	cena netto
■ ESG szkło mleczne SR Opaco	+ 10 %
■ ESG szkło szare	+ 40 %

Dokładna cena końcowa kabiny znana jest po obmiarze i wycenie dokonanej przez pracowników Kermi. **POMIAR I MONTAŻ W CENIE KABINY.**



Możliwości zabudowy

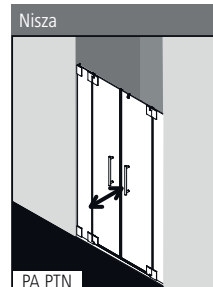

Informacje o produkcie.

- Każdorazowo wykonywana indywidualnie na wymiar, z dokładnością co do milimetra.
- Do montażu w niszy.
- Drzwi pełnoszkliste dwuskrzydłowe, otwierane do środka i na zewnątrz, z dwoma polami stałymi.
- Opcjonalnie ze stabilizatorem PASA (wewnątrz kabiny).
- 8 mm szkło hartowane ESG odpowiadające wymogom normy EN 12150, z powłoką Kermi**CLEAN**.
- Zawiasy i uchwyty wykonane są z najwyższej jakości metalu.
- Wyposażone w mechanizm windowy zawiasy w drzwiach zlicowane są od wewnątrz z powierzchnią tafli szkła.
- Listwa magnetyczna, profile uszczelniające i pozioma uszczelka w kształcie rynny.
- Możliwość montażu z progami (wysokość 6 mm) ●●, lub bez (wyk. nadpodłogowe) ●●●, patrz str. 14-15.
- Ze względów konstrukcyjnych kabina PASA nie gwarantuje zupełnej szczelności.
- Zakres dostawy: zestaw montażowy. Przezroczyste haczyki na ręczniki, do zamontowania w dowolnym miejscu.
- Made in Germany.
- Produkt odpowiada wymogom normy EN 14428 (CE) oraz PPP 53005 (TÜV / GS).
- Gwarancja dostępności części zamiennych przez 20 lat po wycofaniu modelu z produkcji.

Montaż

Kabiny prysznicowe Kermi są przeznaczone do montażu na brodzikach. W przypadku innego zastosowania należy zapewnić odpowiednie miejsce i warunki do montażu (spadek, uszczelnienia, itp.). Informacje dotyczące pomiaru i montażu patrz str. 10 - 11.

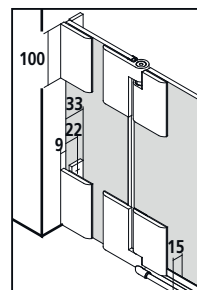

Kermi EXTRA	*maks. szerokość patrz następna strona				cena netto w PLN I/2017 dopłata do ceny wykonania specjalnego			
Uchwyty (1 kompletny uchwyt, część wew. i zew.)	XE 1	539,-	GI	370,-	FI, DI, AT1, AT2, RA, LI, XE2	370,-	strona 286 - 289	
Szkło piaskowane	wzór Stripe 2	707,-	wszystkie inne wzory Kermi	1414,-	wzór indywidualny na zapytanie		strona 290 - 299	
Szkło lustrzane*		szer. szkła zależnie od produktu	- 550	25 %	551-950	30 %	951-1250 35 % powyżej 1251 40 %	strona 300 - 301
Paleta kolorów		do ceny w chromie	1184,-				strona 302 - 303	



Wykonanie specjalne **wyłącznie na podstawie formularza**

Wszystkie wymiary w mm.

wysokość kabiny	szerokość maks. 2050	szer. pola stałego > 300 konieczne ze stabilizatorem ZDSS VSS PA, str. 106	szerokość ka skrzydło drzwiowe				numer artykułu srebro matowe ESG przezroczyste z KermiCLEAN	cena netto w PLN I/2017	numer artykułu chrom ESG przezroczyste z KermiCLEAN	cena netto w PLN I/2017	Przy zamówieniu należy podać:
do 1850	do 1000	min. 190/maks. 900	maks. 700				PA PTN	8272,-	PA PTN	8383,-	PA PTN
	1001-1400	min. 190/maks. 900	maks. 700				PA PTN	8423,-	PA PTN	8534,-	+ wys. kabiny
	1401-1800	min. 190/maks. 900	maks. 700				PA PTN	8849,-	PA PTN	8960,-	+ szerokość
	1801-2050	min. 190/maks. 900	maks. 700				PA PTN	9126,-	PA PTN	9237,-	+ szer. pola stałego
1851-2000	do 1000	min. 190/maks. 900	maks. 700				PA PTN	9176,-	PA PTN	9287,-	+ szer. drzwi
	1001-1400	min. 190/maks. 900	maks. 700				PA PTN	9330,-	PA PTN	9441,-	+ kolor
	1401-1800	min. 190/maks. 900	maks. 700				PA PTN	9750,-	PA PTN	9861,-	+ rodzaj szkła
	1801-2050	min. 190/maks. 900	maks. 700				PA PTN	10042,-	PA PTN	10153,-	
2001-2200	do 1000	min. 190/maks. 900	maks. 700				PA PTN	11471,-	PA PTN	11582,-	
	1001-1400	min. 190/maks. 900	maks. 700				PA PTN	11662,-	PA PTN	11773,-	
	1401-1800	min. 190/maks. 900	maks. 700				PA PTN	12188,-	PA PTN	12299,-	
	1801-2050	min. 190/maks. 900	maks. 700				PA PTN	12553,-	PA PTN	12664,-	

Cięcie szkła w zakresie od (± 2 mm do ± 20 mm)

bez dopłaty.

	Ścięcie szkła (powyżej 20 mm)	dopłata 275,- do ceny wykonania specjalnego za 1 usługę
	Wycięcie w polu stałym	dopłata 275,- do ceny wykonania specjalnego za 1 usługę
	Wykonanie specjalne	na zapytanie

Szkło	dopłata do szkła przezroczystego ESG z KermiCLEAN
Pozostałe rodzaje szkła dostępne w ofercie KermiEXTRA, patrz poprzednia strona.	cena netto
■ ESG szkło mleczne SR Opaco	+ 10 %
■ ESG szkło szare	+ 40 %

Dokładna cena końcowa kabiny znana jest po obmiarze i wycenie dokonanej przez pracowników Kermi. **POMIAR I MONTAŻ W CENIE KABINY.**

Drzwi wahadłowe 1-skrzydłowe i ściana boczna



Możliwości zabudowy

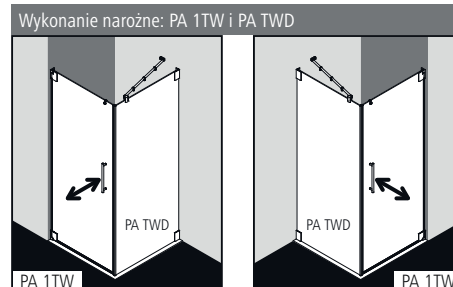

Informacje o produkcie.

- Każdorazowo wykonywana indywidualnie na wymiar, z dokładnością co do milimetra.
- Pełnoszkliste drzwi jednoskrzydłowe, otwierane do środka i na zewnątrz i pełnoszklana ściana boczna.
- Ściana boczna ze stabilizatorem PASA (wewnątrz kabiny).
- 8 mm szkło hartowane ESG odpowiadające wymogom normy EN 12150, z powłoką Kermi**CLEAN**.
- Zawiasy i uchwyty wykonane są z najwyższej jakości metalu.
- Wyposażone w mechanizm windowy zawiasy w drzwiach zlicowane są od wewnątrz z powierzchnią tafli szkła.
- Listwa magnetyczna, profile uszczelniające i pozioma uszczelka w kształcie rynny.
- Możliwość montażu z progiem (wysokość 6 mm) ●●, lub bez (wyk. nadpodłogowe) ●●●, patrz str. 14-15.
- Ze względów konstrukcyjnych kabina PASA nie gwarantuje zupełnej szczelności.
- Zakres dostawy: zestaw montażowy. Przezroczysty haczyk na ręczniki, do zamontowania w dowolnym miejscu.
- Made in Germany.
- Produkt odpowiada wymogom normy EN 14428 (CE) oraz PPP 53005 (TÜV/GS).
- Gwarancją dostępności części zamiennych przez 20 lat po wycofaniu modelu z produkcji.

Montaż

Kabiny prysznicowe Kermi są przeznaczone do montażu na brodzikach. W przypadku innego zastosowania należy zapewnić odpowiednie miejsce i warunki do montażu (spadek, uszczelnienia, itp.). Informacje dotyczące pomiaru i montażu patrz str. 10 - 11.

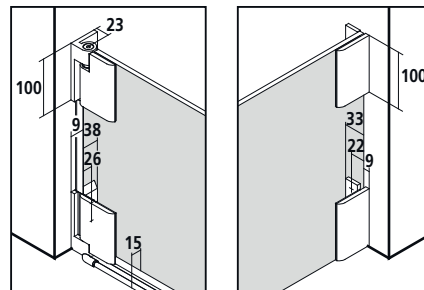

Kermi**EXTRA**

*maks. szerokość patrz następna strona

cena netto w PLN I/2017
dopłata do ceny wykonania specjalnego

Uchwyty	XE 1	539,-	GI	370,-	FI, DI, AT1, AT2, RA, LI, XE2	370,-	strona 286 - 289		
Szkło piaskowane zależnie od produktu	wzór Stripe 2	707,-	wszystkie inne wzory Kermi	1414,-	wzór indywidualny na zapytanie		strona 290 - 299		
Szkło lustrzane*	szer. szkła zależnie od produktu	- 550	25 %	551-950	30 %	951-1250	35 % powyżej 1251	40 %	strona 300 - 301
Paleta kolorów	do ceny w chromie	Drzwi wahadłowe	1184,-	Ściana boczna	657,-				strona 302 - 303



PA 1TW I PA TWD

Wykonanie specjalne **wyłącznie na podstawie formularza - PA 1TW** Wszystkie wymiary w mm.

wysokość kabiny	szerokość maks. 1050 przy wysokości do 2000 maks. 950 przy wysokości 2001 - 2200	numer artykułu srebro matowe ESG przezroczyste z KermiCLEAN	cena netto w PLN I/2017	numer artykułu chrom ESG przezroczyste z KermiCLEAN	cena netto w PLN I/2017	Przy zamówieniu należy podać:
do 1850	do 800	PA 1TW	4437,-	PA 1TW	4548,-	PA 1TW + wys. kabiny
	801-1050	PA 1TW	4548,-	PA 1TW	4659,-	
1851-2000	do 800	PA 1TW	4991,-	PA 1TW	5102,-	+ szerokość + kolor
	801-1050	PA 1TW	5103,-	PA 1TW	5214,-	
2001-2200	do 800	PA 1TW	6239,-	PA 1TW	6350,-	+ rodzaj szkła
	801-950	PA 1TW	6378,-	PA 1TW	6489,-	

Cięcie szkła w zakresie od (± 2 mm do ± 20 mm)

bez dopłaty.

	Ścięcie szkła (powyżej 20 mm)	dopłata 275,- do ceny wykonania specjalnego za 1 usługę
	Wykonanie specjalne	na zapytanie



Szkło	dopłata do szkła przezroczystego ESG z KermiCLEAN
Pozostałe rodzaje szkła dostępne w ofercie KermiEXTRA, patrz poprzednia strona.	cena netto
■ ESG szkło mleczne SR Opaco	+ 10 %
■ ESG szkło szare	+ 40 %

Wykonanie specjalne **wyłącznie na podstawie formularza - PA TWD** Wszystkie wymiary w mm.

wysokość kabiny	szerokość maks. 1450	numer artykułu srebro matowe ESG przezroczyste z KermiCLEAN	cena netto w PLN I/2017	numer artykułu chrom ESG przezroczyste z KermiCLEAN	cena netto w PLN I/2017	Przy zamówieniu należy podać:
do 1850	do 600	PA TWD	1998,-	PA TWD	2109,-	PA TWD + wys. kabiny + szerokość + kolor + rodzaj szkła
	601-800	PA TWD	2106,-	PA TWD	2217,-	
	801-1000	PA TWD	2218,-	PA TWD	2329,-	
	1001-1200	PA TWD	2661,-	PA TWD	2772,-	
	1201-1450	PA TWD	3105,-	PA TWD	3216,-	
1851-2000	do 600	PA TWD	2552,-	PA TWD	2663,-	
	601-800	PA TWD	2661,-	PA TWD	2772,-	
	801-1000	PA TWD	2774,-	PA TWD	2885,-	
	1001-1200	PA TWD	3105,-	PA TWD	3216,-	
	1201-1450	PA TWD	3661,-	PA TWD	3772,-	
2001-2200	do 600	PA TWD	3189,-	PA TWD	3300,-	
	601-800	PA TWD	3328,-	PA TWD	3439,-	
	801-1000	PA TWD	3465,-	PA TWD	3576,-	
	1001-1200	PA TWD	3882,-	PA TWD	3993,-	
	1201-1450	PA TWD	4576,-	PA TWD	4687,-	

Cięcie szkła w zakresie od (± 2 mm do ± 20 mm)

bez dopłaty.

	Ścięcie szkła (powyżej 20 mm)	dopłata 165,- do ceny wykonania specjalnego za 1 usługę
	Wycięcie w polu stałym	dopłata 165,- do ceny wykonania specjalnego za 1 usługę
	Wykonanie specjalne	na zapytanie

Szkło	dopłata do szkła przezroczystego ESG z KermiCLEAN
Pozostałe rodzaje szkła dostępne w ofercie KermiEXTRA, patrz poprzednia strona.	cena netto
■ ESG szkło mleczne SR Opaco	+ 10 %
■ ESG szkło szare	+ 40 %

- Wieszak na ręczniki 660 mm montowany fabrycznie dopłata 416,- do ceny wykonania specjalnego, patrz str. 106
- Wieszak na ręczniki 340 mm montowany fabrycznie dopłata 416,- do ceny wykonania specjalnego, patrz str. 106
- Profil do montażu ściany bocznej bez zawiasów ZDWO PRO PA patrz Osprzęt strona 106

Dokładna cena końcowa kabiny znana jest po obmiarze i wycenie dokonanej przez pracowników Kermi. **POMIAR I MONTAŻ W CENIE KABINY.**



Możliwości zabudowy

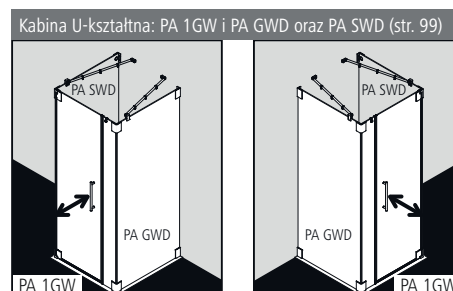
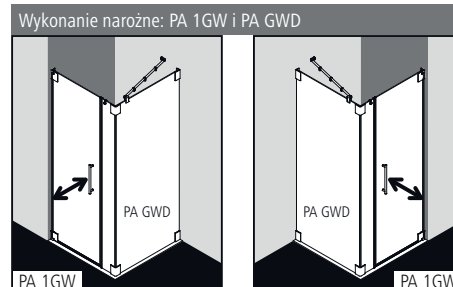

Montaż PA 1GW większej niż 1550 mm nie jest możliwy.

Informacje o produkcie.

- Każdorazowo wykonywana indywidualnie na wymiar, z dokładnością co do milimetra.
- Pełnoszkliste drzwi jednoskrzydłowe, otwierane do środka i na zewnątrz, pole stałe i ściana boczna.
- Ściana boczna ze stabilizatorem PASA (wewnątrz kabiny), drzwi opcjonalnie ze stabilizatorem PASA (wewnątrz kabiny).
- 8 mm szkło hartowane ESG odpowiadające wymogom normy EN 12150, z powłoką Kermi**CLEAN**.
- Zawiasy i uchwyty wykonane są z najwyższej jakości metalu.
- Wyposażone w mechanizm windowy zawiasy w drzwiach zlicowane są od wewnątrz z powierzchnią tafli szkła.
- Listwa magnetyczna, profile uszczelniające i pozioma uszczelka w kształcie rynny.
- Możliwość montażu z progami (wysokość 6 mm) ●●, lub bez (wyk. nadpodłogowe) ●●●, patrz str. 14-15.
- Ze względów konstrukcyjnych kabina PASA nie gwarantuje zupełnej szczelności.
- Zakres dostawy: zestaw montażowy. Przezroczysty haczyk na ręczniki, do zamontowania w dowolnym miejscu.
- Made in Germany.
- Produkt odpowiada wymogom normy EN 14428 (CE) oraz PPP 53005 (TÜV/GS).
- Gwarancją dostępności części zamiennych przez 20 lat po wycofaniu modelu z produkcji.

Montaż

Kabiny prysznicowe Kermi są przeznaczone do montażu na brodzikach. W przypadku innego zastosowania należy zapewnić odpowiednie miejsce i warunki do montażu (spadek, uszczelnienia, itp.). Informacje dotyczące pomiaru i montażu patrz str. 10 - 11.

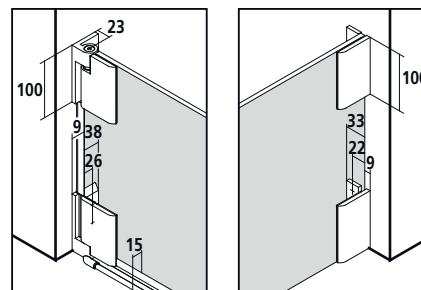

Kermi EXTRA		*maks. szerokość patrz następna strona				cena netto w PLN I/2017 dopłata do ceny wykonania specjalnego		
Uchwyty	XE 1	539,-	GI	370,-	FI, DI, AT1, AT2, RA, LI, XE2	370,-	strona 286 - 289	
Szkło piaskowane zależnie od produktu	wzór Stripe 2	707,-	wszystkie inne wzory Kermi		1414,-	wzór indywidualny na zapytanie	strona 290 - 299	
Szkło lustrzane*	szer. szkła zależnie od produktu		- 550	25 %	551-950	30 %	951-1250 35 % powyżej 1251 40 %	strona 300 - 301
Paleta kolorów	do ceny w chromie		Drzwi wahadłowe	1184,-	Ściana boczna	657,-	strona 302 - 303	

PA 1GW I PA GWD

Wykonanie specjalne **wyłącznie na podstawie formularza - PA 1GW** Wszystkie wymiary w mm.

wysokość kabiny	szerokość maks. 1850	szer. pola stałego > 500 konieczny ZDSS VSS PA stabilizator > 1000 konieczny ZDSS 590 PA stabilizator, str. 106	szerokość skrzydła drzwi	szerokość skrzydła drzwi w kabinie U-kształtej				numer artykułu srebro matowe ESG przezroczyste z KermiCLEAN	cena netto w PLN I/2017	numer artykułu chrom ESG przezroczyste z KermiCLEAN	cena netto w PLN I/2017	Przy zamówieniu należy podać:
do 1850	do 800	min. 120/maks. 1450	maks. 1050	maks. patrz PA GWD				PA 1GW	5768,-	PA 1GW	5879,-	PA 1GW
	801-1000	min. 120/maks. 1450	maks. 1050	maks. patrz PA GWD				PA 1GW	5879,-	PA 1GW	5990,-	+ wys. kabiny
	1001-1400	min. 120/maks. 1450	maks. 1050	maks. patrz PA GWD				PA 1GW	6321,-	PA 1GW	6432,-	+ szerokość
	1401-1850	min. 120/maks. 1450	maks. 1050	maks. patrz PA GWD				PA 1GW	6732,-	PA 1GW	6843,-	+ szer. pola stałego
1851-2000	do 800	min. 120/maks. 1450	maks. 1050	maks. patrz PA GWD				PA 1GW	6321,-	PA 1GW	6432,-	+ szer. drzwi
	801-1000	min. 120/maks. 1450	maks. 1050	maks. patrz PA GWD				PA 1GW	6433,-	PA 1GW	6544,-	+ kolor
	1001-1400	min. 120/maks. 1450	maks. 1050	maks. patrz PA GWD				PA 1GW	6876,-	PA 1GW	6987,-	+ rodzaj szkła
	1401-1850	min. 120/maks. 1450	maks. 1050	maks. patrz PA GWD				PA 1GW	7323,-	PA 1GW	7434,-	
2001-2200	do 800	min. 120/maks. 1450	maks. 950	maks. patrz PA GWD				PA 1GW	7902,-	PA 1GW	8013,-	
	801-1000	min. 120/maks. 1450	maks. 950	maks. patrz PA GWD				PA 1GW	8042,-	PA 1GW	8153,-	
	1001-1400	min. 120/maks. 1450	maks. 950	maks. patrz PA GWD				PA 1GW	8594,-	PA 1GW	8705,-	
	1401-1850	min. 120/maks. 1450	maks. 950	maks. patrz PA GWD				PA 1GW	9153,-	PA 1GW	9264,-	

Cięcie szkła w zakresie od (± 2 mm do ± 20 mm)

bez dopłaty.

	Ścięcie szkła (powyżej 20 mm)	dopłata 275,- do ceny wykonania specjalnego za 1 usługę
	Wycięcie w polu stałym	dopłata 275,- do ceny wykonania specjalnego za 1 usługę
	Wykonanie specjalne	na zapytanie

Szkló	dopłata do szkła przezroczystego ESG z KermiCLEAN
Pozostałe rodzaje szkła dostępne w ofercie KermiEXTRA, patrz poprzednia strona.	cena netto
■ ESG szkło mleczne SR Opaco	+ 10 %
■ ESG szkło szare	+ 40 %

Wykonanie specjalne **wyłącznie na podstawie formularza - PA GWD** Wszystkie wymiary w mm.

wysokość kabiny	szerokość maks. 1450	szerokość skrzydła drzwi w kabinie U-kształtej					numer artykułu srebro matowe ESG przezroczyste z KermiCLEAN	cena netto w PLN I/2017	numer artykułu chrom ESG przezroczyste z KermiCLEAN	cena netto w PLN I/2017	Przy zamówieniu należy podać:
do 1850	do 600	maks. 700					PA GWD	2292,-	PA GWD	2403,-	PA GWD
	601-800	maks. 700					PA GWD	2347,-	PA GWD	2458,-	+ wys. kabiny
	801-1000	maks. 700					PA GWD	2504,-	PA GWD	2615,-	+ szerokość
	1001-1200	maks. 700					PA GWD	2924,-	PA GWD	3035,-	+ kolor
	1201-1450	maks. 500					PA GWD	3409,-	PA GWD	3520,-	+ rodzaj szkła
1851-2000	do 600	maks. 700					PA GWD	2816,-	PA GWD	2927,-	
	601-800	maks. 700					PA GWD	2873,-	PA GWD	2984,-	
	801-1000	maks. 700					PA GWD	3032,-	PA GWD	3143,-	
	1001-1200	maks. 700					PA GWD	3448,-	PA GWD	3559,-	
	1201-1450	maks. 500					PA GWD	4013,-	PA GWD	4124,-	
2001-2200	do 600	maks. 700					PA GWD	3521,-	PA GWD	3632,-	
	601-800	maks. 700					PA GWD	3592,-	PA GWD	3703,-	
	801-1000	maks. 700					PA GWD	3790,-	PA GWD	3901,-	
	1001-1200	maks. 700					PA GWD	4309,-	PA GWD	4420,-	
	1201-1450	maks. 500					PA GWD	5017,-	PA GWD	5128,-	

Cięcie szkła w zakresie od (± 2 mm do ± 20 mm)

bez dopłaty.

	Ścięcie szkła (powyżej 20 mm)	dopłata 165,- do ceny wykonania specjalnego za 1 usługę
	Wycięcie w szkle	dopłata 165,- do ceny wykonania specjalnego za 1 usługę
	Wykonanie specjalne	na zapytanie

Szkló	dopłata do szkła przezroczystego ESG z KermiCLEAN
Pozostałe rodzaje szkła dostępne w ofercie KermiEXTRA, patrz poprzednia strona.	cena netto
■ ESG szkło mleczne SR Opaco	+ 10 %
■ ESG szkło szare	+ 40 %

- Wieszak na ręczniki 660 mm montowany fabrycznie
- Wieszak na ręczniki 340 mm montowany fabrycznie
- Profil do montażu ściany bocznej > 500 mm bez zawiasów ZDWO PRO PA

dopłata 416,- do ceny wykonania specjalnego, patrz str. 106
dopłata 416,- do ceny wykonania specjalnego, patrz str. 106
patrz Osprzęt str. 106

Dokładna cena końcowa kabiny znana jest po obmiarze i wycenie dokonanej przez pracowników Kermi. POMIAR I MONTAŻ W CENIE KABINY.

Drzwi wahadłowe 1-skrzydłowe z polem stałym i ścianą boczną



Możliwości zabudowy

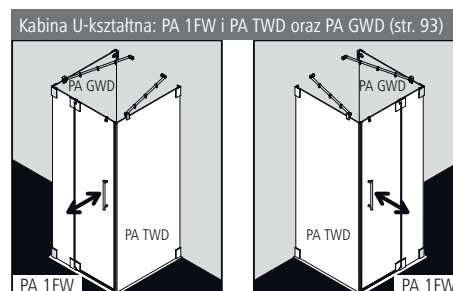
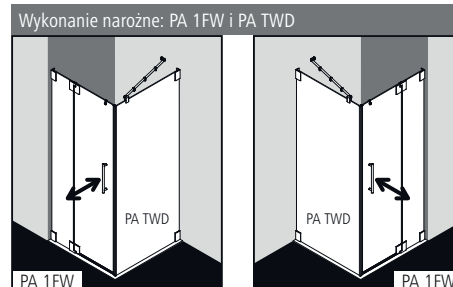

Montaż PA 1FW większej niż 1450 mm nie jest możliwy.

Informacje o produkcie.

- Każdorazowo wykonywana indywidualnie na wymiar, z dokładnością co do milimetra.
- Pełnoszkliste drzwi jednoskrzydłowe, otwierane do środka i na zewnątrz, z polem stałym i ścianą boczną.
- Ściana boczna ze stabilizatorem PASA (wewnątrz kabiny), drzwi opcjonalnie ze stabilizatorem PASA (wewnątrz kabiny).
- 8 mm szkło hartowane ESG odpowiadające wymogom normy EN 12150, z powłoką Kermi**CLEAN**.
- Zawiasy i uchwyty wykonane są z najwyższej jakości metalu.
- Wyposażone w mechanizm windowy zawiasy w drzwiach zlicowane są od wewnątrz z powierzchnią tafli szkła.
- Listwa magnetyczna, profile uszczelniające i pozioma uszczelka w kształcie rynny.
- Możliwość montażu z progim (wysokość 6 mm) ●●, lub bez (wyk. nadpodłogowe) ●●●, patrz str. 14-15.
- Ze względów konstrukcyjnych kabina PASA nie gwarantuje zupełnej szczelności.
- Zakres dostawy: zestaw montażowy. Przezroczysty haczyk na ręczniki, do zamontowania w dowolnym miejscu.
- Made in Germany.
- Produkt odpowiada wymogom normy EN 14428 (CE) oraz PPP 53005 (TÜV/GS).
- Gwarancją dostępności części zamiennych przez 20 lat po wycofaniu modelu z produkcji.

Montaż

Kabiny prysznicowe Kermi są przeznaczone do montażu na brodzikach. W przypadku innego zastosowania należy zapewnić odpowiednie miejsce i warunki do montażu (spadek, uszczelnienia, itp.). Informacje dotyczące pomiaru i montażu patrz str. 10 - 11.

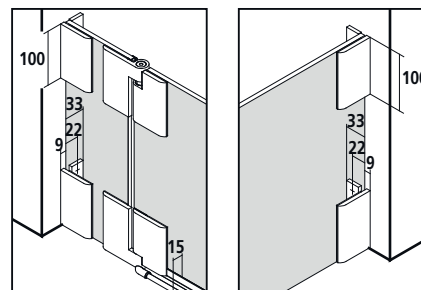

Kermi EXTRA	*maks. szerokość patrz następna strona						cena netto w PLN I/2017 dopłata do ceny wykonania specjalnego	
Uchwyty	XE 1	539,-	GI	370,-	FI, DI, AT1, AT2, RA, LI, XE2	370,-	strona 286 - 289	
Szkło piaskowane zależnie od produktu	wzór Stripe 2	707,-	wszystkie inne wzory Kermi	1414,-	wzór indywidualny na zapytanie		strona 290 - 299	
Szkło lustrzane*	szer. szkła zależnie od produktu	- 550	25 %	551-950	30 %	951-1250 35 %	powyżej 1251 40 %	strona 300 - 301
Paleta kolorów	do ceny w chromie	Drzwi wahadłowe	1184,-	Ściana boczna	657,-			strona 302 - 303

PA 1FW I PA TWD

Wykonanie specjalne **wyłącznie na podstawie formularza - PA 1FW** Wszystkie wymiary w mm.

wysokość kabiny	szerokość maks. 1550	szer. pola stałego > 300 konieczne ze stabilizatorem ZD55 VSS PA, str. 106	szerokość skrzydła drzwi				numer artykułu srebro matowe ESG przezroczyste z KermiCLEAN	cena netto w PLN I/2017	numer artykułu chrom ESG przezroczyste z KermiCLEAN	cena netto w PLN I/2017	Przy zamówieniu należy podać:
do 1850	do 800	min. 190/maks. 900	maks. 700				PA 1FW	5434,-	PA 1FW	5545,-	PA 1FW
	801-1000	min. 190/maks. 900	maks. 700				PA 1FW	5545,-	PA 1FW	5656,-	+ wys. kabiny
	1001-1200	min. 190/maks. 900	maks. 700				PA 1FW	5879,-	PA 1FW	5990,-	+ szerokość
	1201-1550	min. 190/maks. 900	maks. 700				PA 1FW	6911,-	PA 1FW	7022,-	+ szer. pola stałego
1851-2000	do 800	min. 190/maks. 900	maks. 700				PA 1FW	5879,-	PA 1FW	5990,-	+ szer. drzwi
	801-1000	min. 190/maks. 900	maks. 700				PA 1FW	6101,-	PA 1FW	6212,-	+ kolor
	1001-1200	min. 190/maks. 900	maks. 700				PA 1FW	6433,-	PA 1FW	6544,-	+ rodzaj szkła
	1201-1550	min. 190/maks. 900	maks. 700				PA 1FW	7422,-	PA 1FW	7533,-	
2001-2200	do 800	min. 190/maks. 900	maks. 700				PA 1FW	7349,-	PA 1FW	7460,-	
	801-1000	min. 190/maks. 900	maks. 700				PA 1FW	7626,-	PA 1FW	7737,-	
	1001-1200	min. 190/maks. 900	maks. 700				PA 1FW	8042,-	PA 1FW	8153,-	
	1201-1550	min. 190/maks. 900	maks. 700				PA 1FW	9279,-	PA 1FW	9390,-	

Cięcie szkła w zakresie od (± 2 mm do ± 20 mm)

bez dopłaty.

	Ścięcie szkła (powyżej 20 mm)	dopłata 275,- do ceny wykonania specjalnego za 1 usługę
	Wycięcie w polu stałym	dopłata 275,- do ceny wykonania specjalnego za 1 usługę
	Wykonanie specjalne	na zapytanie

Szkló	dopłata do szkła przezroczystego ESG z KermiCLEAN
Pozostałe rodzaje szkła dostępne w ofercie KermiEXTRA, patrz poprzednia strona.	cena netto
■ ESG szkło mleczne SR Opaco	+ 10 %
■ ESG szkło szare	+ 40 %

Wykonanie specjalne **wyłącznie na podstawie formularza - PA TWD** Wszystkie wymiary w mm.

wysokość kabiny	szerokość maks. 1450						numer artykułu srebro matowe ESG przezroczyste z KermiCLEAN	cena netto w PLN I/2017	numer artykułu chrom ESG przezroczyste z KermiCLEAN	cena netto w PLN I/2017	Przy zamówieniu należy podać:
do 1850	do 600						PA TWD	1998,-	PA TWD	2109,-	PA TWD
	601-800						PA TWD	2106,-	PA TWD	2217,-	+ wys. kabiny
	801-1000						PA TWD	2218,-	PA TWD	2329,-	+ szerokość
	1001-1200						PA TWD	2661,-	PA TWD	2772,-	+ kolor
	1201-1450						PA TWD	3105,-	PA TWD	3216,-	+ rodzaj szkła
1851-2000	do 600						PA TWD	2552,-	PA TWD	2663,-	
	601-800						PA TWD	2661,-	PA TWD	2772,-	
	801-1000						PA TWD	2774,-	PA TWD	2885,-	
	1001-1200						PA TWD	3105,-	PA TWD	3216,-	
	1201-1450						PA TWD	3661,-	PA TWD	3772,-	
2001-2200	do 600						PA TWD	3189,-	PA TWD	3300,-	
	601-800						PA TWD	3328,-	PA TWD	3439,-	
	801-1000						PA TWD	3465,-	PA TWD	3576,-	
	1001-1200						PA TWD	3882,-	PA TWD	3993,-	
	1201-1450						PA TWD	4576,-	PA TWD	4687,-	

Cięcie szkła w zakresie od (± 2 mm do ± 20 mm)

bez dopłaty.

	Ścięcie szkła (powyżej 20 mm)	dopłata 165,- do ceny wykonania specjalnego za 1 usługę
	Wycięcie w szkło	dopłata 165,- do ceny wykonania specjalnego za 1 usługę
	Wykonanie specjalne	na zapytanie

Szkló	dopłata do szkła przezroczystego ESG z KermiCLEAN
Pozostałe rodzaje szkła dostępne w ofercie KermiEXTRA, patrz poprzednia strona.	cena netto
■ ESG szkło mleczne SR Opaco	+ 10 %
■ ESG szkło szare	+ 40 %

- Wieszak na ręczniki 660 mm montowany fabrycznie
- Wieszak na ręczniki 340 mm montowany fabrycznie
- Profil do montażu ściany bocznej bez zawiasów ZDWO PRO PA

dopłata 416,- do ceny wykonania specjalnego, patrz str. 106
dopłata 416,- do ceny wykonania specjalnego, patrz str. 106
patrz Osprzęt str. 106

Dokładna cena końcowa kabiny znana jest po obmiarze i wycenie dokonanej przez pracowników Kermi. **POMIAR I MONTAŻ W CENIE KABINY.**

Drzwi wahadłowe 1-skrzydłowe z polami stałymi i ścianą boczną



Możliwości zabudowy

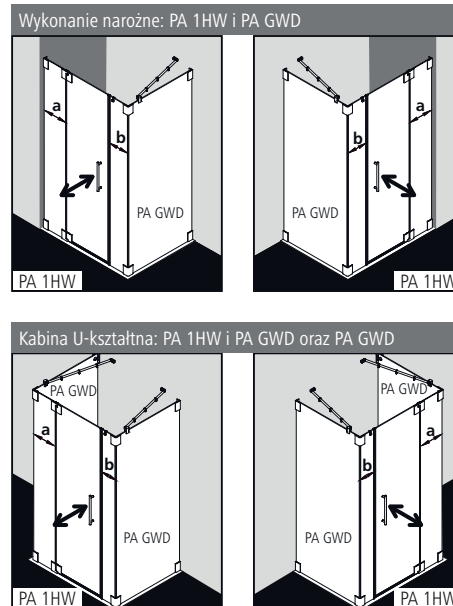

Informacje o produkcie.

- Każdorazowo wykonywana indywidualnie na wymiar, z dokładnością co do milimetra.
- Pełnoszkliste drzwi jednoskrzydłowe, otwierane dośrodką i na zewnątrz, z dwoma polami stałymi i pełnoszklaną ścianą boczną.
- Ściana boczna ze stabilizatorem PASA (wewnątrz kabiny), drzwi opcjonalnie ze stabilizatorem PASA (wewnątrz kabiny).
- 8 mm szkło hartowane ESG odpowiadające wymogom normy EN 12150, z powłoką Kermi**CLEAN**.
- Zawiasy i uchwyty wykonane są z najwyższej jakości metalu.
- Wyposażone w mechanizm windy zawiasy w drzwiach zlicowane są od wewnątrz z powierzchnią tafli szkła.
- Listwa magnetyczna, profile uszczelniające i pozioma uszczelka w kształcie rynny.
- Możliwość montażu z progiem (wysokość 6 mm) ●●, lub bez (wyk. nadpodłogowe) ●●●, patrz str. 14-15.
- Ze względów konstrukcyjnych kabina PASA nie gwarantuje zupełnej szczelności.
- Zakres dostawy: zestaw montażowy. Przezroczysty haczyk na ręczniki, do zamontowania w dowolnym miejscu.
- Made in Germany.
- Produkt odpowiada wymogom normy EN 14428 (CE) oraz PPP 53005 (TÜV /GS).
- Gwarancją dostępności części zamiennych przez 20 lat po wycofaniu modelu z produkcji.

Montaż

Kabiny prysznicowe Kermi są przeznaczone do montażu na brodzikach. W przypadku innego zastosowania należy zapewnić odpowiednie miejsce i warunki do montażu (spadek, uszczelnienia, itp.). Informacje dotyczące pomiaru i montażu patrz str. 10 - 11.

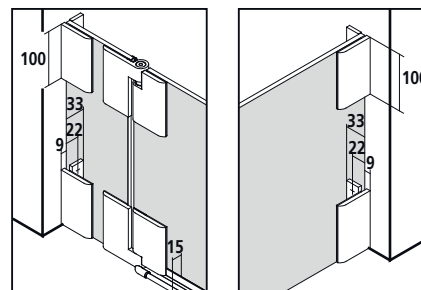

Kermi EXTRA	*maks. szerokość patrz następna strona						cena netto w PLN I/2017 dopłata do ceny wykonania specjalnego			
Uchwyty	XE 1	539,-	GI	370,-	FI, DI, AT1, AT2, RA, LI, XE2	370,-	strona 286 - 289			
Szkle piaskowane zależnie od produktu	wzór Stripe 2	707,-	wszystkie inne wzory Kermi		1414,-	wzór indywidualny na zapytanie	strona 290 - 299			
Szkle lustrzane*	szer. szkła zależnie od produktu		- 550	25 %	551-950	30 %	951-1250	35 % powyżej 1251	40 %	strona 300 - 301
Paleta kolorów	do ceny w chromie		Drzwi wahadłowe	1184,-	Ściana boczna	657,-	strona 302 - 303			

PA 1HW I PA GWD



Wykonanie specjalne wyłącznie na podstawie formularza - PA 1HW

Wszystkie wymiary w mm.

wysokość kabiny	szerokość maks. 2050	szerokość pola stałego a > 300 konieczne ze stabilizatorem ZDSS VSS PA, str. 106	szer. pola stałego b > 500 konieczne ze stabilizatorem ZDSS VSS PA > 1000 konieczne ze stabilizatorem ZDSS S90 PA, str. 106	szerokość skrzydła drzwi	numer artykułu srebro matowe ESG przezroczyste z KermiCLEAN	cena netto w PLN I/2017	numer artykułu chrom ESG przezroczyste z KermiCLEAN	cena netto w PLN I/2017	Przy zamówieniu należy podać:
do 1850	do 1000	min. 190/maks. 900	min. 120/maks. 1450	maks. 700	PA 1HW	6321,-	PA 1HW	6432,-	PA 1HW
	1001-1400	min. 190/maks. 900	min. 120/maks. 1450	maks. 700	PA 1HW	6433,-	PA 1HW	6544,-	+ wys. kabiny
	1401-1800	min. 190/maks. 900	min. 120/maks. 1450	maks. 700	PA 1HW	6876,-	PA 1HW	6987,-	+ szerokość
	1801-2050	min. 190/maks. 900	min. 120/maks. 1450	maks. 700	PA 1HW	7209,-	PA 1HW	7320,-	+ szer. pola stałego a
1851-2000	do 1000	min. 190/maks. 900	min. 120/maks. 1450	maks. 700	PA 1HW	7432,-	PA 1HW	7543,-	+ szer. pola stałego b
	1001-1400	min. 190/maks. 900	min. 120/maks. 1450	maks. 700	PA 1HW	7543,-	PA 1HW	7654,-	+ szer. drzwi
	1401-1800	min. 190/maks. 900	min. 120/maks. 1450	maks. 700	PA 1HW	7875,-	PA 1HW	7986,-	+ kolor
	1801-2050	min. 190/maks. 900	min. 120/maks. 1450	maks. 700	PA 1HW	8319,-	PA 1HW	8430,-	+ rodzaj szkła
2001-2200	do 1000	min. 190/maks. 900	min. 120/maks. 1450	maks. 700	PA 1HW	9290,-	PA 1HW	9401,-	
	1001-1400	min. 190/maks. 900	min. 120/maks. 1450	maks. 700	PA 1HW	9427,-	PA 1HW	9538,-	
	1401-1800	min. 190/maks. 900	min. 120/maks. 1450	maks. 700	PA 1HW	9844,-	PA 1HW	9955,-	
	1801-2050	min. 190/maks. 900	min. 120/maks. 1450	maks. 700	PA 1HW	10399,-	PA 1HW	10510,-	

Cięcie szkła w zakresie od (± 2 mm do ± 20 mm)

bez dopłaty.

	Ścięcie szkła (powyżej 20 mm)	dopłata 275,- do ceny wykonania specjalnego za 1 usługę
	Wycięcie w polu stałym	dopłata 275,- do ceny wykonania specjalnego za 1 usługę
	Wykonanie specjalne	na zapytanie

Szkló	dopłata do szkła przezroczystego ESG z KermiCLEAN
Pozostałe rodzaje szkła dostępne w ofercie KermiEXTRA, patrz poprzednia strona.	cena netto
■ ESG szkło mleczne SR Opaco	+ 10 %
■ ESG szkło szare	+ 40 %

Wykonanie specjalne wyłącznie na podstawie formularza - PA GWD

Wszystkie wymiary w mm.

wysokość kabiny	szerokość maks. 1450	numer artykułu srebro matowe ESG przezroczyste z KermiCLEAN	cena netto w PLN I/2017	numer artykułu chrom ESG przezroczyste z KermiCLEAN	cena netto w PLN I/2017	Przy zamówieniu należy podać:
do 1850	do 600	PA GWD	2292,-	PA GWD	2403,-	PA GWD
	601-800	PA GWD	2347,-	PA GWD	2458,-	+ wys. kabiny
	801-1000	PA GWD	2504,-	PA GWD	2615,-	+ szerokość
	1001-1200	PA GWD	2924,-	PA GWD	3035,-	+ kolor
	1201-1450	PA GWD	3409,-	PA GWD	3520,-	+ rodzaj szkła
1851-2000	do 600	PA GWD	2816,-	PA GWD	2927,-	
	601-800	PA GWD	2873,-	PA GWD	2984,-	
	801-1000	PA GWD	3032,-	PA GWD	3143,-	
	1001-1200	PA GWD	3448,-	PA GWD	3559,-	
2001-2200	do 600	PA GWD	3521,-	PA GWD	3632,-	
	601-800	PA GWD	3592,-	PA GWD	3703,-	
	801-1000	PA GWD	3790,-	PA GWD	3901,-	
	1001-1200	PA GWD	4309,-	PA GWD	4420,-	
	1201-1450	PA GWD	5017,-	PA GWD	5128,-	

Cięcie szkła w zakresie od (± 2 mm do ± 20 mm)

bez dopłaty.

	Ścięcie szkła (powyżej 20 mm)	dopłata 165,- do ceny wykonania specjalnego za 1 usługę
	Wycięcie w szkle	dopłata 165,- do ceny wykonania specjalnego za 1 usługę
	Wykonanie specjalne	na zapytanie

Szkló	dopłata do szkła przezroczystego ESG z KermiCLEAN
Pozostałe rodzaje szkła dostępne w ofercie KermiEXTRA, patrz poprzednia strona.	cena netto
■ ESG szkło mleczne SR Opaco	+ 10 %
■ ESG szkło szare	+ 40 %

- Wieszak na ręczniki 660 mm montowany fabrycznie
- Wieszak na ręczniki 340 mm montowany fabrycznie
- Profil do montażu ściany bocznej > 500 mm bez zawiasów ZDWO PRO PA

dopłata 416,- do ceny wykonania specjalnego, patrz str. 106
dopłata 416,- do ceny wykonania specjalnego, patrz str. 106
patrz Osprzęt str. 106

Dokładna cena końcowa kabiny znana jest po obmiarze i wycenie dokonanej przez pracowników Kermi. POMIAR I MONTAŻ W CENIE KABINY.



Możliwości zabudowy

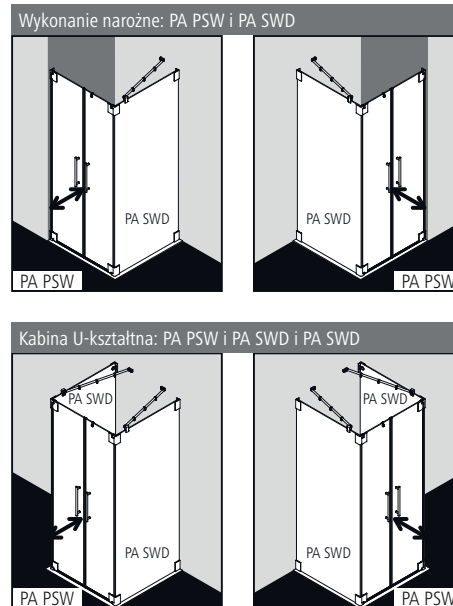

Montaż PA PSW większej niż 1400 mm i PA SWD większej niż 1000 mm nie jest możliwy.

Informacje o produkcie.

- Każdorazowo wykonywana indywidualnie na wymiar, z dokładnością co do milimetra.
- Pełnoszkliste drzwi dwuskrzydłowe, otwierane do środka i na zewnątrz i pełnoszklana ściana boczna.
- Ściana boczna ze stabilizatorem PASA (wewnątrz kabiny).
- 8 mm szkło hartowane ESG odpowiadające wymogom normy EN 12150, z powłoką Kermi**CLEAN**.
- Zawiasy i uchwyty wykonane są z najwyższej jakości metalu.
- Wyposażone w mechanizm windowy zawiasy w drzwiach zlicowane są od wewnątrz z powierzchnią tafli szkła.
- Listwa magnetyczna, profile uszczelniające i pozioma uszczelka w kształcie rynny.
- Możliwość montażu z progiem (wysokość 6 mm) ●●, lub bez (wyk. nadpodłogowe) ●●●, patrz str. 14-15.
- Ze względów konstrukcyjnych kabina PASA nie gwarantuje zupełnej szczelności.
- Zakres dostawy: zestaw montażowy. Przezroczysty haczyk na ręczniki, do zamontowania w dowolnym miejscu.
- Made in Germany.
- Produkt odpowiada wymogom normy EN 14428 (CE) oraz PPP 53005 (TÜV/GS).
- Gwarancją dostępności części zamiennych przez 20 lat po wycofaniu modelu z produkcji.

Montaż

Kabiny prysznicowe Kermi są przeznaczone do montażu na brodzikach. W przypadku innego zastosowania należy zapewnić odpowiednie miejsce i warunki do montażu (spadek, uszczelnienia, itp.). Informacje dotyczące pomiaru i montażu patrz str. 10 - 11.

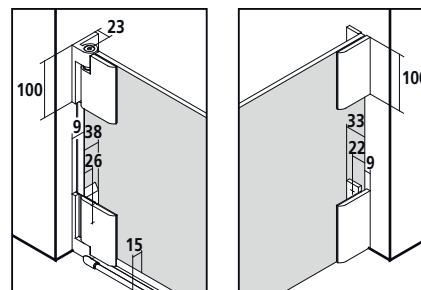

Kermi EXTRA	*maks. szerokość patrz następna strona					cena netto w PLN I/2017 dopłata do ceny wykonania specjalnego		
Uchwyty	XE 1	539,-	GI	370,-	FI, DI, AT1, AT2, RA, LI, XE2	370,-	strona 286 - 289	
Szkló piaskowane zależnie od produktu	wzór Stripe 2	707,-	wszystkie inne wzory Kermi	1414,-	wzór indywidualny na zapytanie		strona 290 - 299	
Szkló lustrzane*	szer. szkła zależnie od produktu	- 550	25 %	551-950	30 %	951-1250	35 % powyżej 1251	40 % strona 300 - 301
Paleta kolorów	do ceny w chromie	Drzwi wahadłowe	1184,-	Ściana boczna	657,-		strona 302 - 303	

PA PSW I PA SWD

Wykonanie specjalne **wyłącznie na podstawie formularza - PA PSW** Wszystkie wymiary w mm.

wysokość kabiny	szerokość maks. 1450	szer. skrzydła drzwi przy ścianie	szerokość skrzydła drzwi przy ścianie bocznej	numer artykułu srebro matowe ESG przezroczyste z KermiCLEAN	cena netto w PLN I/2017	numer artykułu chrom ESG przezroczyste z KermiCLEAN	cena netto w PLN I/2017	Przy zamówieniu należy podać:
do 1850	do 800	maks. 1050	maks. patrz PA SWD	PA PSW	5768,-	PA PSW	5879,-	PA PSW
	801-1000	maks. 1050	maks. patrz PA SWD	PA PSW	5879,-	PA PSW	5990,-	+ wys. kabiny
	1001-1200	maks. 1050	maks. patrz PA SWD	PA PSW	6321,-	PA PSW	6432,-	+ szerokość
	1201-1450	maks. 1050	maks. patrz PA SWD	PA PSW	6656,-	PA PSW	6767,-	+ szer. drzwi przy ścianie
1851-2000	do 800	maks. 1050	maks. patrz PA SWD	PA PSW	6321,-	PA PSW	6432,-	+ szer. drzwi przy ścianie bocznej
	801-1000	maks. 1050	maks. patrz PA SWD	PA PSW	6433,-	PA PSW	6544,-	+ kolor
	1001-1200	maks. 1050	maks. patrz PA SWD	PA PSW	6876,-	PA PSW	6987,-	+ rodzaj szkła
	1201-1450	maks. 1050	maks. patrz PA SWD	PA PSW	7209,-	PA PSW	7320,-	
2001-2200	do 800	maks. 950	maks. patrz PA SWD	PA PSW	7902,-	PA PSW	8013,-	
	801-1000	maks. 950	maks. patrz PA SWD	PA PSW	8042,-	PA PSW	8153,-	
	1001-1200	maks. 950	maks. patrz PA SWD	PA PSW	8594,-	PA PSW	8705,-	
	1201-1450	maks. 950	maks. patrz PA SWD	PA PSW	9011,-	PA PSW	9122,-	

Cięcie szkła w zakresie od (± 2 mm do ± 20 mm)

bez dopłaty.

 Wykonanie specjalne	na zapytanie
---	--------------



Szkló	dopłata do szkła przezroczystego ESG z KermiCLEAN
Pozostałe rodzaje szkła dostępne w ofercie KermiEXTRA, patrz poprzednia strona.	cena netto
■ ESG szkło mleczne SR Opaco	+ 10 %
■ ESG szkło szare	+ 40 %

Wykonanie specjalne **wyłącznie na podstawie formularza - PA SWD** Wszystkie wymiary w mm.

wysokość kabiny	szerokość maks. 1450 ≤ 1000 łącznie ze stab. 45° > 1000 łącznie ze stab. 90°	szer. skrzydła drzwi przy ścianie boczna	numer artykułu srebro matowe ESG przezroczyste z KermiCLEAN	cena netto w PLN I/2017	numer artykułu chrom ESG przezroczyste z KermiCLEAN	cena netto w PLN I/2017	Przy zamówieniu należy podać:
do 1850	do 600	maks. 700	PA SWD	2292,-	PA SWD	2403,-	PA SWD
	601-800	maks. 700	PA SWD	2347,-	PA SWD	2458,-	+ wys. kabiny
	801-1000	maks. 700	PA SWD	2504,-	PA SWD	2615,-	+ szerokość
	1001-1200	maks. 700	PA SWD	2924,-	PA SWD	3035,-	+ kolor
	1201-1450	maks. 500	PA SWD	3409,-	PA SWD	3520,-	+ rodzaj szkła
1851-2000	do 600	maks. 700	PA SWD	2816,-	PA SWD	2927,-	
	601-800	maks. 700	PA SWD	2873,-	PA SWD	2984,-	
	801-1000	maks. 700	PA SWD	3032,-	PA SWD	3143,-	
	1001-1200	maks. 700	PA SWD	3448,-	PA SWD	3559,-	
	1201-1450	maks. 500	PA SWD	4013,-	PA SWD	4124,-	
2001-2200	do 600	maks. 700	PA SWD	3521,-	PA SWD	3632,-	
	601-800	maks. 700	PA SWD	3592,-	PA SWD	3703,-	
	801-1000	maks. 700	PA SWD	3790,-	PA SWD	3901,-	
	1001-1200	maks. 700	PA SWD	4309,-	PA SWD	4420,-	
	1201-1450	maks. 500	PA SWD	5017,-	PA SWD	5128,-	

Cięcie szkła w zakresie od (± 2 mm do ± 20 mm)

bez dopłaty.

 Ścięcie szkła (powyżej 20 mm)	dopłata 165,- do ceny wykonania specjalnego za 1 usługę
 Wycięcie w szkle	dopłata 165,- do ceny wykonania specjalnego za 1 usługę
 Wykonanie specjalne	na zapytanie

Szkló	dopłata do szkła przezroczystego ESG z KermiCLEAN
Pozostałe rodzaje szkła dostępne w ofercie KermiEXTRA, patrz poprzednia strona.	cena netto
■ ESG szkło mleczne SR Opaco	+ 10 %
■ ESG szkło szare	+ 40 %

- Wieszak na ręczniki 660 mm montowany fabrycznie dopłata 416,- do ceny wykonania specjalnego, patrz str. 106
- Wieszak na ręczniki 340 mm montowany fabrycznie dopłata 416,- do ceny wykonania specjalnego, patrz str. 106

Dokładna cena końcowa kabiny znana jest po obmiarze i wycenie dokonanej przez pracowników Kermi. POMIAR I MONTAŻ W CENIE KABINY.

Wejście narożne 2-częściowe (drzwi wahadłowe z polami stałymi) – 1 połowa



Możliwości zabudowy

Wykonanie narożne: PA EPR i PA EPL

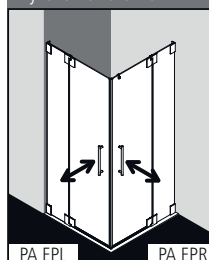

Kabina U-kształtna: PA EPR i PA EPL i PA GWD (str. 93)

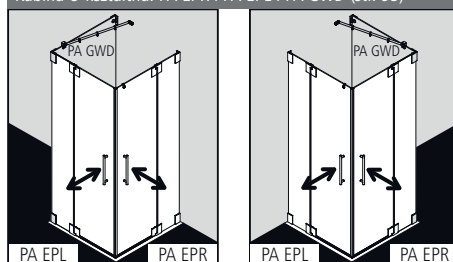

Montaż PA EPR/L większej niż 1450 mm nie jest możliwy.

Informacje o produkcie.

- Każdorazowo wykonywana indywidualnie na wymiar, z dokładnością co do milimetra.
- Kompletnie wejście narożne składa się z części prawej PA EPR oraz części lewej PA EPL.
- Istnieje możliwość łączenia połówek kabiny o różnej szerokości.
- Drzwi pełnoszkliste dwuskrzydłowe, otwierane do środka i na zewnątrz, z dwoma polami stałymi.
- Opcjonalnie ze stabilizatorem PASA (wewnątrz kabiny).
- 8 mm szkło hartowane ESG odpowiadające wymogom normy EN 12150, z powłoką Kermi**CLEAN**.
- Zawiasy i uchwyty wykonane są z najwyższej jakości metalu.
- Wyposażone w mechanizm windy zawiasy w drzwiach zlicowane są od wewnątrz z powierzchnią tafli szkła.
- Listwa magnetyczna, profile uszczelniające i pozioma uszczelka w kształcie rynny.
- Możliwość montażu z progami (wysokość 6 mm) ●●, lub bez (wyk. nadpodłogowe) ●●●●, patrz str. 14-15.
- Ze względów konstrukcyjnych kabina PASA nie gwarantuje pełnej szczelności.
- Zakres dostawy: zestaw montażowy. Przezroczyste haczyki na ręczniki, do zamontowania w dowolnym miejscu.
- Made in Germany.
- Produkt odpowiada wymogom normy EN 14428 (CE) oraz PPP 53005 (TÜV/GS).
- Gwarancja dostępności części zamiennych przez 20 lat po wycofaniu modelu z produkcji.

Montaż

Kabiny prysznicowe Kermi są przeznaczone do montażu na brodzikach. W przypadku innego zastosowania należy zapewnić odpowiednie miejsce i warunki do montażu (spadek, uszczelnienia, itp.). Informacje dotyczące pomiaru i montażu patrz str. 10 - 11.

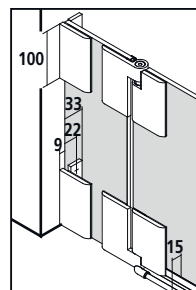

Kermi EXTRA	*maks. szerokość patrz następna strona						cena netto w PLN I/2017 dopłata do ceny wykonania spec. za każdą połowę kabiny			
Uchwyty	XE 1	539,-	GI	370,-	FI, DI, AT1, AT2, RA, LI, XE2	370,-	strona 286 - 289			
Szkło piaskowane zależnie od produktu	wzór Stripe 2	707,-	wszystkie inne wzory Kermi		1414,-	wzór indywidualny na zapytanie	strona 290 - 299			
Szkło lustrzane*	szer. szkła zależnie od produktu		- 550	25 %	551-950	30 %	951-1250	35 % powyżej 1251	40 %	strona 300 - 301
Paleta kolorów	dopłata do sreb. wys. polsk		1838,-		Wejście narożne kompletne		strona 302 - 303			

PA EPR/L

Wykonanie specjalne wyłącznie na podstawie formularza



Wszystkie wymiary w mm.

Cena za kompletną kabinę uzyskana zostaje poprzez dodanie ceny części prawej (PA EPR) i lewej (PA EPL).

wysokość kabiny	szerokość maks. 1550	szer. pola stałego > 300 konieczne ze stabilizatorem ZDSS VSS PA, str. 106	szerokość skrzydła drzwi				numer artykułu srebro matowe ESG przezroczyste z KermiCLEAN	cena netto w PLN I/2017 za 1 połowę	numer artykułu chrom ESG przezroczyste z KermiCLEAN	cena netto w PLN I/2017 za 1 połowę	Przy zamówieniu należy podać:
do 1850	do 800	min. 190/maks. 900	maks. 700				PA EPR/L połowa	4548,-	PA EPR/L połowa	4659,-	PA EPR/L połowa
	801-1000	min. 190/maks. 900	maks. 700				PA EPR/L połowa	4658,-	PA EPR/L połowa	4769,-	+ wys. kabiny
	1001-1200	min. 190/maks. 900	maks. 700				PA EPR/L połowa	5103,-	PA EPR/L połowa	5214,-	+ szerokość
	1201-1550	min. 190/maks. 900	maks. 700				PA EPR/L połowa	5768,-	PA EPR/L połowa	5879,-	+ szer. pola stałego
1851-2000	do 800	min. 190/maks. 900	maks. 700				PA EPR/L połowa	4991,-	PA EPR/L połowa	5102,-	+ szer. drzwi
	801-1000	min. 190/maks. 900	maks. 700				PA EPR/L połowa	5213,-	PA EPR/L połowa	5324,-	+ kolor
	1001-1200	min. 190/maks. 900	maks. 700				PA EPR/L połowa	5657,-	PA EPR/L połowa	5768,-	+ rodzaj szkła
	1201-1550	min. 190/maks. 900	maks. 700				PA EPR/L połowa	6321,-	PA EPR/L połowa	6432,-	
2001-2200	do 800	min. 190/maks. 900	maks. 700				PA EPR/L połowa	6239,-	PA EPR/L połowa	6350,-	
	801-1000	min. 190/maks. 900	maks. 700				PA EPR/L połowa	6517,-	PA EPR/L połowa	6628,-	
	1001-1200	min. 190/maks. 900	maks. 700				PA EPR/L połowa	7071,-	PA EPR/L połowa	7182,-	
	1201-1550	min. 190/maks. 900	maks. 700				PA EPR/L połowa	7902,-	PA EPR/L połowa	8013,-	

Cięcie szkła w zakresie od (± 2 mm do ± 20 mm)

bez dopłaty.

	Ścięcie szkła (powyżej 20 mm)	dopłata 275,- do ceny wykonania specjalnego za 1 usługę
	Wycięcie w polu stałym	dopłata 275,- do ceny wykonania specjalnego za 1 usługę
	Wykonanie specjalne	na zapytanie

Szkló	dopłata do szkła przezroczystego ESG z KermiClean za 1 połowę
Pozostałe rodzaje szkła dostępne w ofercie KermiEXTRA, patrz poprzednia strona.	cena netto
■ ESG szkło mleczne SR Opaco	+ 10 %
■ ESG szkło szare	+ 40 %

Dokładna cena końcowa kabiny znana jest po obmiarze i wycenie dokonanej przez pracowników Kermi. POMIAR I MONTAŻ W CENIE KABINY.

Kabina ćwierćkolista (drzwi wahadłowe z polami stałymi)



Możliwości zabudowy

Wykonanie narożne: PA PRD

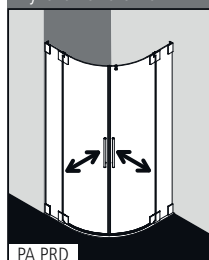

Kabina U-kształtna: PA PRD i PA GWD (str. 93)

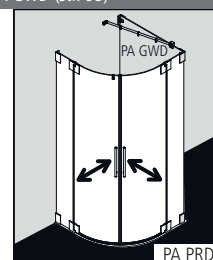
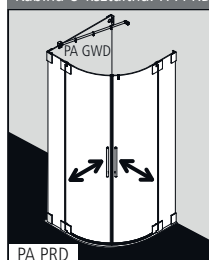

Informacje o produkcie.

- Każdorazowo wykonywana indywidualnie na wymiar, z dokładnością co do milimetra.
- Pasujące brodziki ćwierćkoliste na zapytanie
- Pełnoszklista kabina ćwierćkolista, dwuskrzydłowa, otwierana do środka i na zewnątrz, z dwoma polami stałymi.
- Opcjonalnie ze stabilizatorem PASA (wewnątrz kabiny).
- 8 mm szkło hartowane ESG odpowiadające wymogom normy EN 12150, z powłoką Kermi**CLEAN**.
- Zawiasy i uchwyty wykonane są z najwyższej jakości metalu.
- Wyposażone w mechanizm windy zawiasy w drzwiach zlicowane są od wewnątrz z powierzchnią tafli szkła.
- Listwa magnetyczna, profile uszczelniające i pozioma uszczelka w kształcie rynny.
- Możliwość montażu z progami (wysokość 6 mm) ●●, lub bez (wyk. nadpodłogowe) ●●●●, patrz str. 14-15.
- Ze względów konstrukcyjnych kabina PASA nie gwarantuje zupełnej szczelności.
- Zakres dostawy: zestaw montażowy. Przezroczysty haczyk na ręczniki, do zamontowania w dowolnym miejscu.
- Made in Germany.
- Produkt odpowiada wymogom normy EN 14428 (CE) oraz PPP 53005 (TÜV/GS).
- Gwarancja dostępności części zamiennych przez 20 lat po wycofaniu modelu z produkcji.

Montaż

Kabiny prysznicowe Kermi są przeznaczone do montażu na brodzikach. W przypadku innego zastosowania należy zapewnić odpowiednie miejsce i warunki do montażu (spadek, uszczelnienia, itp.). Informacje dotyczące pomiaru i montażu patrz str. 10 - 11.

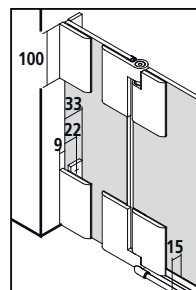

Kermi**EXTRA**

*maks. szerokość patrz następna strona

cena netto w PLN I/2017
dopłata do ceny wykonania specjalnego

Szkło piaskowane	wzór Stripe 2	707,-	wszystkie inne wzory Kermi na środku kabiny	1414,-	wzór indywidualny na zapytanie	strona 290 - 299				
Szkło lustrzane*	szer. szkła zależnie od produktu	- 550	25 %	551-950	30 %	951-1250	35 %	powyżej 1251	40 %	strona 300 - 301
Paleta kolorów	do ceny w chromie	1838,-								strona 302 - 303

Wykonanie specjalne wyłącznie na podstawie formularza
 Wszystkie wymiary podane są w mm.
 W przypadku nierównego podłoża możliwe jest dopasowanie wyłącznie pola stałego!
 Dopasowanie giętego szkła nie jest możliwe.

wysokość kabiny	promień	szerokość min. 780 maks. 1250 > 1000 konieczne ze stabilizatorem ZDSS VSS PA, str. 106	szerokość wejścia				numer artykułu srebro matowe ESG przezroczyste z KermiCLEAN	cena netto w PLN I/2017	numer artykułu chrom ESG przezroczyste z KermiCLEAN	cena netto w PLN I/2017	Przy zamówieniu należy podać:
1850	500	do 950x950	810				PA PRD	10624,-	PA PRD	10735,-	PA PRD
	500	do 1050x1050	810				PA PRD	11060,-	PA PRD	11171,-	+ wys. kabiny
	500	do 1250x1250	810				PA PRD	11981,-	PA PRD	12092,-	+ promień
2000	500	do 950x950	810				PA PRD	11603,-	PA PRD	11714,-	+ szerokość
	500	do 1050x1050	810				PA PRD	12045,-	PA PRD	12156,-	+ kolor
	500	do 1250x1250	810				PA PRD	13024,-	PA PRD	13135,-	+ rodzaj szkła

wysokość kabiny	promień	szerokość min. 830 maks. 1250 > 1000 konieczne ze stabilizatorem ZDSS VSS PA, str. 106	szerokość wejścia				numer artykułu srebro matowe ESG przezroczyste z KermiCLEAN	cena netto w PLN I/2017	numer artykułu chrom ESG przezroczyste z KermiCLEAN	cena netto w PLN I/2017	Przy zamówieniu należy podać:
1850	550	do 950x950	885				PA PRD	10624,-	PA PRD	10735,-	PA PRD
	550	do 1050x1050	885				PA PRD	11060,-	PA PRD	11171,-	+ wys. kabiny
	550	do 1250x1250	885				PA PRD	11981,-	PA PRD	12092,-	+ promień
2000	550	do 950x950	885				PA PRD	11603,-	PA PRD	11714,-	+ szerokość
	550	do 1050x1050	885				PA PRD	12045,-	PA PRD	12156,-	+ kolor
	550	do 1250x1250	885				PA PRD	13024,-	PA PRD	13135,-	+ rodzaj szkła

Cięcie szkła w zakresie od (± 2 mm do ± 20 mm)

bez dopłaty.

	Ścięcie szkła w polu stałym (powyżej 20 mm)	dopłata 275,- do ceny wykonania specjalnego za 1 usługę
	Wycięcie w polu stałym	dopłata 275,- do ceny wykonania specjalnego za 1 usługę
	Wykonanie specjalne	na zapytanie

Szerokość pola stałego > 400 konieczne jest zastosowanie stabilizatora ZDSS VSS PA, patrz str. 106.

Dokładna cena końcowa kabiny znana jest po obmiarze i wycenie dokonanej przez pracowników Kermi. POMIAR I MONTAŻ W CENIE KABINY.

Kabina ćwierćkolista (drzwi otwierane z polami stałymi)



Możliwości zabudowy

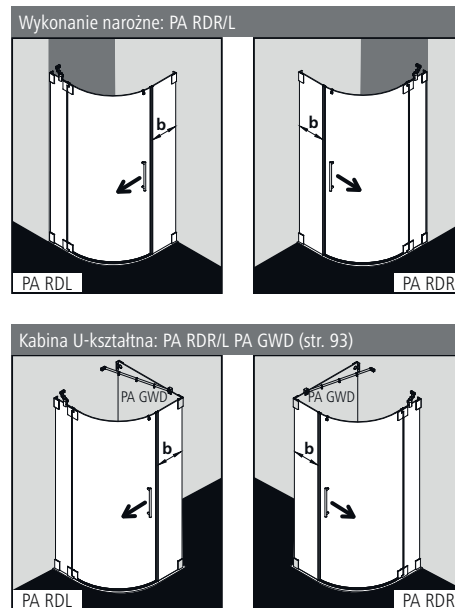

Informacje o produkcie.

- Każdorazowo wykonywana indywidualnie na wymiar, z dokładnością co do milimetra.
- Pasujące brodziki ćwierćkoliste na zapytanie
- Pełnoszklista kabina ćwierćkolista (drzwi otwierane jednoskrzydłowe z polami stałymi)
- Seryjnie dostarczana ze stabilizatorem PASA (wewnątrz kabiny).
Opcjonalnie z dwoma stabilizatorami PASA (wewnątrz kabiny).
- 8 mm szkło hartowane ESG odpowiadające wymogom normy EN 12150, z powłoką Kermi**CLEAN**.
- Zawiasy i uchwyty wykonane są z najwyższej jakości metalu.
- Wyposażone w mechanizm windy zawiasy w drzwiach zlicowane są od wewnątrz z powierzchnią tafli szkła.
- Listwa magnetyczna, profile uszczelniające i pozioma uszczelka w kształcie rynny.
- Możliwość montażu z progiem (wysokość 6 mm) ●●, lub bez (wyk. nadpodłogowe) ●●●, patrz str. 14-15.
- Ze względów konstrukcyjnych kabina PASA nie gwarantuje zupełnej szczelności.
- Zakres dostawy: zestaw montażowy. Przezroczysty haczyk na ręczniki, do zamontowania w dowolnym miejscu.
- Made in Germany.
- Produkt odpowiada wymogom normy EN 14428 (CE) oraz PPP 53005 (TÜV/GS).
- Gwarancją dostępności części zamiennych przez 20 lat po wycofaniu modelu z produkcji.

Montaż

Kabiny prysznicowe Kermi są przeznaczone do montażu na brodzikach. W przypadku innego zastosowania należy zapewnić odpowiednie miejsce i warunki do montażu (spadek, uszczelnienia, itp.). Informacje dotyczące pomiaru i montażu patrz str. 10 - 11.

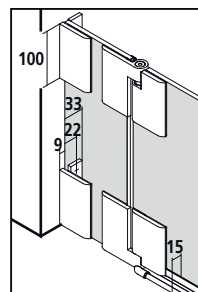

Kermi EXTRA		*maks. szerokość patrz następna strona				cena netto w PLN I/2017 dopłata do ceny wykonania specjalnego	
Szkló piaskowane	wzór Stripe 2	707,-	wszystkie inne wzory Kermi	1414,-	wzór indywidualny na zapytanie	strona 290 - 299	
Szkló lustrzane*	szer. szkła zależnie od produktu	- 550	25 %	551-950	30 %	951-1250	35 % powyżej 1251 40 %
Paleta kolorów	do ceny w chromie	1838,-					strona 300 - 301
							strona 302 - 303

PA RDR/L

Wykonanie specjalne wyłącznie na podstawie formularza

Wszystkie wymiary podane są w mm.
W przypadku nierównego podłoża możliwe jest dopasowanie wyłącznie pola stałego!
Dopasowanie giętego szkła nie jest możliwe.



Składając zamówienie należy podać:
PA RDR = drzwi otwierane w prawo
PA RDL = drzwi otwierane w lewo

wysokość kabiny	promień	szerokość min. 780 po str. zawiasów maks. 1050 po str. zamykania maks. 1450	szerokość wejścia				numer artykułu srebro matowe ESG przezroczyste z KermiCLEAN	cena netto w PLN I/2017	numer artykułu chrom ESG przezroczyste z KermiCLEAN	cena netto w PLN I/2017	Przy zamówieniu należy podać:
1850	500	do 950x950	740				PA RDR/L	9206,-	PA RDR/L	9317,-	PA RDR/L
	500	do 1050x1050	740				PA RDR/L	9649,-	PA RDR/L	9760,-	+ wys. kabiny
	500	do 1050x1450	740				PA RDR/L	10100,-	PA RDR/L	10211,-	+ promień
2000	500	do 950x950	740				PA RDR/L	10203,-	PA RDR/L	10314,-	+ szerokość
	500	do 1050x1050	740				PA RDR/L	10648,-	PA RDR/L	10759,-	+ kolor
	500	do 1050x1450	740				PA RDR/L	11098,-	PA RDR/L	11209,-	+ rodzaj szkła

wysokość kabiny	promień	szerokość min. 830 po str. zawiasów maks. 1050 po str. zamykania maks. 1450	szerokość wejścia				numer artykułu srebro matowe ESG przezroczyste z KermiCLEAN	cena netto w PLN I/2017	numer artykułu chrom ESG przezroczyste z KermiCLEAN	cena netto w PLN I/2017	Przy zamówieniu należy podać:
1850	550	do 950x950	810				PA RDR/L	9206,-	PA RDR/L	9317,-	PA RDR/L
	550	do 1050x1050	810				PA RDR/L	9649,-	PA RDR/L	9760,-	+ wys. kabiny
	550	do 1050x1450	810				PA RDR/L	10100,-	PA RDR/L	10211,-	+ promień
2000	550	do 950x950	810				PA RDR/L	10203,-	PA RDR/L	10314,-	+ szerokość
	550	do 1050x1050	810				PA RDR/L	10648,-	PA RDR/L	10759,-	+ kolor
	550	do 1050x1450	810				PA RDR/L	11098,-	PA RDR/L	11209,-	+ rodzaj szkła

Cięcie szkła w zakresie od (± 2 mm do ± 20 mm)

bez dopłaty.

	Ścięcie szkła w polu stałym (powyżej 20 mm)	dopłata 275,- do ceny wykonania specjalnego za 1 usługę
	Wycięcie w polu stałym	dopłata 275,- do ceny wykonania specjalnego za 1 usługę
	Wykonanie specjalne	na zapytanie

Szerokość pola stałego b po stronie zamykania > 500 konieczne jest zastosowanie stabilizatora ZDSS VSS PA, patrz str. 106.

Dokładna cena końcowa kabiny znana jest po obmiarze i wycenie dokonanej przez pracowników Kermi. POMIAR I MONTAŻ W CENIE KABINY.

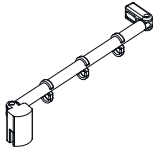
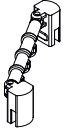
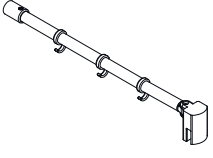
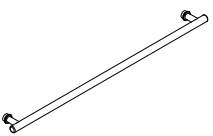
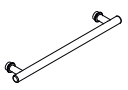
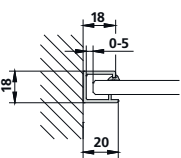
Nazwa Ilustracja	Opis	Nr artykułu	Cena netto w PLN	
			srebro matowe = 1	srebro wysoki połysk / chrom = V
Stabilizator PASA				
	do stabilizacji ściany - ściany bocznej / pola stałego			
	długość pod wymiar do maks. 1200 mm	ZDSS VSS PA	324,-	431,-
	do stabilizacji ściana boczna - ściana boczna / pole stałe			
	długość pod wymiar	ZDSS VSW PA	324,-	431,-
	Możliwość stabilizacji 90° do PASA ściany bocznej / pola stałego / WALK-IN Przy montażu można dowolnie skrócić.			
	długość 1220 mm	ZDSS S90 PA120.K	324,-	431,-
Wieszak na ręczniki				
	1 kompletny wieszak na ręczniki długość 660 mm wewnątrz kabiny zlicowany z taflą szkła do ściany bocznej/WALK-IN fabrycznie montowany na środku	patrz ściana boczna / WALK-IN		
	Wieszak na ręczniki zamontowany w innej pozycji, wieszak na polu stałym, kilka wieszaków	na zapytanie		
	1 kompletny wieszak na ręczniki długość 340 mm wewnątrz kabiny zlicowany z taflą szkła do ściany bocznej/WALK-IN fabrycznie montowany na środku	patrz ściana boczna / WALK-IN		
	Wieszak na ręczniki zamontowany w innej pozycji, wieszak na polu stałym, kilka wieszaków	na zapytanie		
Profil specjalny				
	Montaż na ścianie (opcjonalnie, na zapytanie) Dostępne jedynie z kabiną PASA do pola stałego PA 1GN do pola stałego b PA 1HN do ściany bocznej PA TWD do ściany bocznej PA GWD > 500 mm Składając zamówienie należy koniecznie podać: Montaż na ścianie (opcjonalnie, na zapytanie)			
	(maks. długość 2200 mm)	ZDWO PRO PA	-	184,-

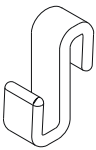
Nazwa ilustracja	Opis	Nr artykułu	Cena netto w PLN przezroczysty
Haczyk na ręczniki			
	Przezroczysty haczyk na ręczniki odpowiedni do pola stałego/ściany bocznej i skrzydła drzwi		
	5 szt.	ZDHH HHH PA000XK	105,-

FILIA®

- Nowoczesna stylistyka zawiasów.
- Bezpieczne szkło hartowane.
- Zawiasy i uchwyty wykonane są z najwyższej jakości chromowanego metalu.
- Niezawodny mechanizm windy w drzwiach wahadłowych.
- Wysokość do 2000 mm
- Produkowana na wymiar, według indywidualnych wymagań i potrzeb.



Dostępne wykonania

Wykonania seryjne FILIA

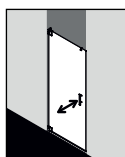

FI 1TO
Strona 112



FI 1GN
strona 114

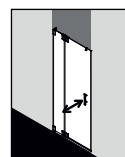

FI 1FN
strona 116

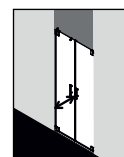

FI PTD
strona 118

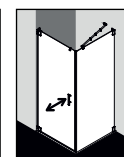

FI 1TW/TWD
strona 120

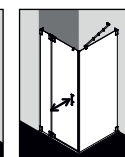

FI 1FW/TWD
strona 122



FI PSW/SWD
strona 124

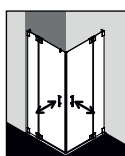

FI EPR/L/GWD
strona 126

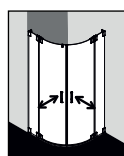

FI PRD
strona 128

ŚCIANA WALK-IN FILIA

patrz WALK-IN modele seryjne

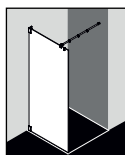

FI TWF
strona 48

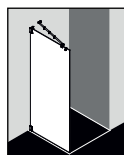

FI TWG
strona 48

Paleta kolorów



powierzchnia
chromowana

Szkoło w zależności od modelu

z powłoką Kermi**CLEAN** ułatwiającą utrzymanie kabiny w czystości



ESG przezroczyste



ESG SR Opaco



ESG szkło szare



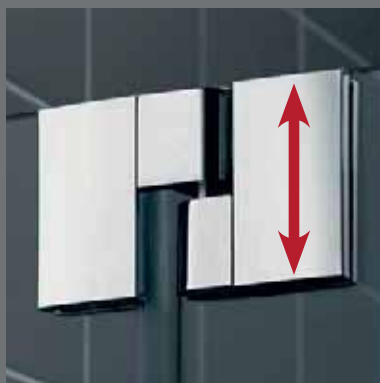

Funkcjonalne detale: mechanizm windowy gwarantuje płynną pracę drzwi oraz ich łagodne domykanie.



Specjalna, pozioma listwa uszczelniająca w formie rynny zapewnia zadowalającą ochronę przed bryzgami wody.



Opcjonalnie do wyboru wyjątkowo wąski profil ścienny, zwiększający przejrzystość szkła.

FILIA® Czysta estetyka.

Oczekujecie Państwo od swojej kabiny najwyższej jakości materiałów w oprawie ponadczasowej stylistyki i długotrwałej funkcjonalności? Kabina FILIA odpowiada wszystkim tym wymaganiom. Zawiasy i uchwyty wykonane są z najwyższej jakości metalu, w ergonomicznej formie dla najwyższego komfortu. Drzwi otwierają się do wewnątrz i na zewnątrz, co ułatwia zarówno poruszanie się w kabinie, jak i jej wentylację. Mechanizm windowy gwarantuje płynną pracę drzwi oraz ich łagodne domykanie. Wszystko to aby zapewnić niezakłócony relaks pod prysznicem.



**MADE IN
GERMANY**



Praktyczne rozwiązanie: wchodzący w skład zestawu przezroczysty haczyk na ręczniki można umieścić w dowolnym miejscu. Opcjonalnie: wieszak na ręczniki.



Elegancki stabilizator z dodatkowymi funkcjami. Umożliwia wygodne zawieszenie akcesoriów prysznicowych w miejscu, w którym zawsze będą pod ręką.



Do wyboru możliwość montażu z progiem zwiększającym szczelność lub bez.



Bezpośrednie połączenie z wanną. To proste rozwiązanie eliminuje miejsca, w których gromadzi się brud.



Optymalne uszczelnienie z zachowaniem nienaruszonej powierzchni szklanej – dzięki niezauważalnym, przezroczystym listwom magnetycznym i uszczelniającym.

Każdy model niezmiennie zaskakuje estetyką oraz wrażeniami dotykowymi. Uchwyty projektowane przez firmę Kermi zawsze w ergonomicznej formie.

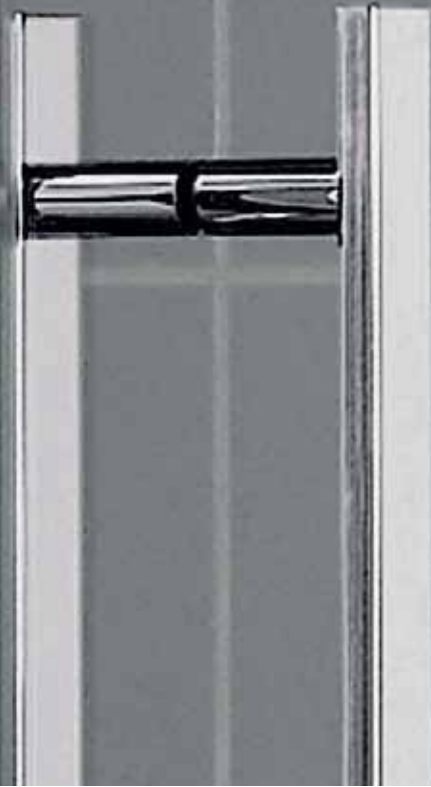
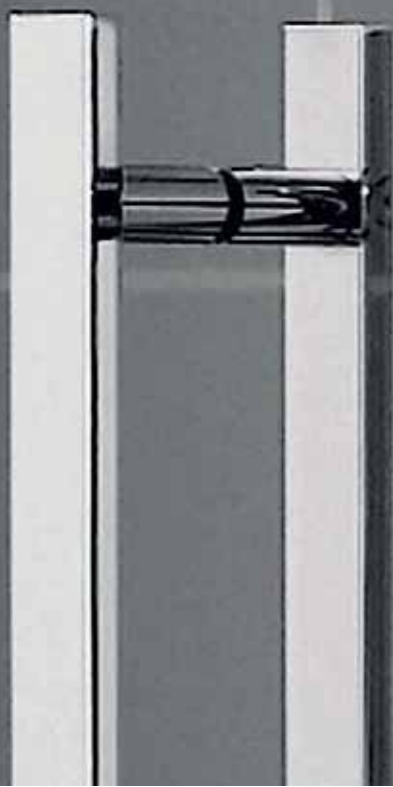



Możliwości zabudowy

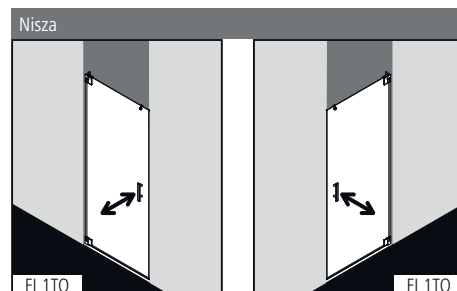

Informacje o produkcie.

- Każdorazowo wykonywana indywidualnie na wymiar, z dokładnością co do milimetra.
- Do montażu w niszy.
- Drzwi pełnoszkliste jednoskrzydłowe, otwierane do środka i na zewnątrz.
- 6 mm szkło hartowane ESG odpowiadające wymogom normy EN 12150, dostępne z powłoką Kermi**CLEAN**.
- Zawiasy i uchwyty wykonane są z najwyższej jakości metalu.
- Zawiasy wyposażone są w mechanizm windowy.
- Listwa magnetyczna, profile uszczelniające i pozioma uszczelka w kształcie rynny.
- Możliwość montażu z progami (wysokość 6 mm) ●●, lub bez (wyk. nadpodłogowe) ●●●, patrz str. 14-15.
- Ze względów konstrukcyjnych kabina FILIA nie gwarantuje zupełnej szczelności.
- Zakres dostawy: zestaw montażowy. Przezroczysty haczyk na ręczniki, do zamontowania w dowolnym miejscu.
- Made in Germany.
- Produkt odpowiada wymogom normy EN 14428 (CE) oraz PPP 53005 (TÜV/GS).
- Gwarancją dostępności części zamiennych przez 20 lat po wycofaniu modelu z produkcji.

Montaż

Kabiny prysznicowe Kermi są przeznaczone do montażu na brodzikach. W przypadku innego zastosowania należy zapewnić odpowiednie miejsce i warunki do montażu (spadek, uszczelnienia, itp.). Informacje dotyczące pomiaru i montażu patrz str. 10 - 11.

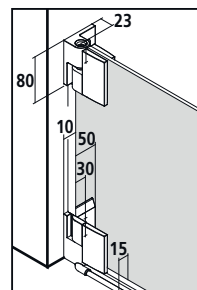

Kermi EXTRA	*maks. szerokość patrz następna strona						cena netto w PLN I/2017 dopłata do ceny wykonania specjalnego		
Uchwyty	XE 1	539,-	PA, GI	370,-	DI, AT1, AT2, RA, LI, XE2	370,-	strona 286 - 289		
Szkło piaskowane	wzór Stripe 2	707,-	wszystkie inne wzory Kermi		1414,-	wzór indywidualny na zapytanie		strona 290 - 299	
Szkło lustrzane*	szer. szkła zależnie od produktu		- 550	25 %	551-950	30 %	951-1250	35 %	strona 300 - 301
Paleta kolorów	do ceny w chromie		1184,-						strona 302 - 303

FI 1TO

 Wykonanie specjalne **wyłączenie na podstawie formularza**
Wszystkie wymiary w mm.

wysokość kabiny	szerokość maks. 1050			numer artykułu chrom ESG przezroczyste z KermiCLEAN	cena netto w PLN I/2017	Przy zamówieniu należy podać:
do 2000	do 1050			FI 1TO	4200,-	FI 1TO + wysokość kabiny + szerokość + kolor + rodzaj szkła

Cięcie szkła w zakresie od (± 2 mm do ± 20 mm)

bez dopłaty.

	Ścięcie szkła (powyżej 20 mm)	dopłata 275,- do ceny wykonania specjalnego za 1 usługę
---	-------------------------------	---

	Wykonanie specjalne	na zapytanie
---	---------------------	--------------

Szkło	dopłata do szkła przezroczystego ESG z KermiCLEAN
Pozostałe rodzaje szkła dostępne w ofercie KermiEXTRA, patrz poprzednia strona.	cena netto
■ ESG szkło mleczne SR Opaco	+ 10 %
■ ESG szkło szare	+ 40 %

Dokładna cena końcowa kabiny znana jest po obmiarze i wycenie dokonanej przez pracowników Kermi. **POMIAR I MONTAŻ W CENIE KABINY.**

Drzwi wahadłowe 1-skrzydłowe i pole stałe



Możliwości zabudowy

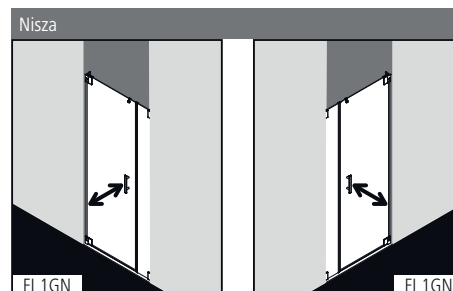

Informacje o produkcie.

- Każdorazowo wykonywana indywidualnie na wymiar, z dokładnością co do milimetra.
- Do montażu w niszy.
- Drzwi pełnoszkłiste jednoskrzydłowe, otwierane do środka i na zewnątrz, i pole stałe.
- Dostarczana ze stabilizatorem FILIA (wewnątrz kabiny).
- 8 mm grubość szkła pola stałego, 6 mm grubość szkła drzwi wahadłowych, szkło hartowane ESG odpowiadające wymogom normy EN 12150, dostępne z powłoką Kermi**CLEAN**.
- Zawiasy i uchwyty wykonane są z najwyższej jakości metalu.
- Zawiasy wyposażone są w mechanizm windowy.
- Listwa magnetyczna, profile uszczelniające i pozioma uszczelka w kształcie rynny.
- Możliwość montażu z progiem (wysokość 6 mm) ●●, lub bez (wyk. nadpodłogowe) ●●●, patrz str. 14-15.
- Ze względów konstrukcyjnych kabina FILIA nie gwarantuje zupełnej szczelności.
- Zakres dostawy: zestaw montażowy. Przezroczysty haczyk na ręczniki, do zamontowania w dowolnym miejscu.
- Made in Germany.
- Produkt odpowiada wymogom normy EN 14428 (CE) oraz PPP 53005 (TÜV/GS).
- Gwarancją dostępności części zamiennych przez 20 lat po wycofaniu modelu z produkcji.

Montaż

Kabiny prysznicowe Kermi są przeznaczone do montażu na brodzikach. W przypadku innego zastosowania należy zapewnić odpowiednie miejsce i warunki do montażu (spadek, uszczelnienia, itp.). Informacje dotyczące pomiaru i montażu patrz str. 10 - 11.

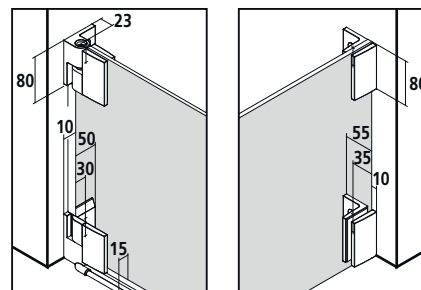

Kermi EXTRA		*maks. szerokość patrz następna strona					cena netto w PLN I/2017 dopłata do ceny wykonania specjalnego		
Uchwyty	XE 1	539,-	PA, GI	370,-	DI, AT1, AT2, RA, LI, XE2	370,-	strona 286 - 289		
Szkło piaskowane	wzór Stripe 2	707,-	wszystkie inne wzory Kermi		1414,-	wzór indywidualny na zapytanie		strona 290 - 299	
Szkło lustrzane*	szer. szkła zależnie od produktu		- 550	25 %	551-950	30 %	951-1250	35 % powyżej 1251	40 % strona 300 - 301
Paleta kolorów	do ceny w chromie		1184,-						strona 302 - 303



FI 1GN

Wykonanie specjalne wyłącznie na podstawie formularza
 Wszystkie wymiary w mm.

wysokość kabiny	szerokość maks. 1850	szer. pola stałego > 500 konieczne jest zastosowanie stabilizatora ZDSS VSS FI > 1000 konieczne jest zastosowanie stabilizatora ZDSS S90 FI, strona 130	szer. skrzydła drzwi			numer artykułu chrom ESG przezroczyste z KermiCLEAN	cena netto w PLN I/2017	Przy zamówieniu należy podać:
do 2000	do 1050	min. 120/maks. 1450	maks. 1050			FI 1GN	5165,-	FI 1GN
	1051-1250	min. 120/maks. 1450	maks. 1050			FI 1GN	5548,-	+ wysokość kabiny
	1251-1550	min. 120/maks. 1450	maks. 1050			FI 1GN	6128,-	+ szerokość
	1551-1850	min. 120/maks. 1450	maks. 1050			FI 1GN	6514,-	+ szer. pola stałego
								+ szerokość drzwi
								+ kolor
								+ rodzaj szkła

Cięcie szkła w zakresie od (± 2 mm do ± 20 mm)

bez dopłaty.

	Ścięcie szkła (powyżej 20 mm)	dopłata 275,- do ceny wykonania specjalnego za 1 usługę
	Wycięcie w polu stałym	dopłata 275,- do ceny wykonania specjalnego za 1 usługę
	Wykonanie specjalne	na zapytanie

Szkło	dopłata do szkła przezroczystego ESG z KermiCLEAN
Pozostałe rodzaje szkła dostępne w ofercie KermiEXTRA, patrz poprzednia strona.	cena netto
■ ESG szkło mleczne SR Opaco	+ 10 %
■ ESG szkło szare	+ 40 %

- Profil do montażu ściennego pola stałego bez zawiasów ZDWO PRO FI patrz osprzęt str. 130
- Montaż z profilem przyściennym wymaga zastosowania stabilizatora ZDSS VSS FI lub ZDSS S90 FI120.K patrz osprzęt str. 130

Dokładna cena końcowa kabiny znana jest po obmiarze i wycenie dokonanej przez pracowników Kermi. **POMIAR I MONTAŻ W CENIE KABINY.**

Drzwi wahadłowe 1-skrzydłowe z polem stałym



Możliwości zabudowy

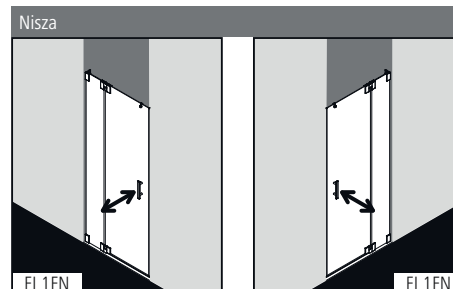

Informacje o produkcie.

- Każdorazowo wykonywana indywidualnie na wymiar, z dokładnością co do milimetra.
- Do montażu w niszy.
- Drzwi pełnoszkliste jednoskrzydłowe, otwierane do środka i na zewnątrz, z polem stałym.
- Dostarczana ze stabilizatorem FILIA (wewnątrz kabiny).
- 8 mm grubość szkła pola stałego, 6 mm grubość szkła drzwi wahadłowych, szkło hartowane ESG odpowiadające wymogom normy EN 12150, dostępne z powłoką Kermi**CLEAN**.
- Zawiasy i uchwyty wykonane są z najwyższej jakości metalu.
- Zawiasy wyposażone są w mechanizm windowy.
- Listwa magnetyczna, profile uszczelniające i pozioma uszczelka w kształcie rynny.
- Możliwość montażu z progiem (wysokość 6 mm) ●●, lub bez (wyk. nadpodłogowe) ●●●, patrz str. 14-15.
- Ze względów konstrukcyjnych kabina FILIA nie gwarantuje zupełnej szczelności.
- Zakres dostawy: zestaw montażowy. Przezroczysty haczyk na ręczniki, do zamontowania w dowolnym miejscu.
- Made in Germany.
- Produkt odpowiada wymogom normy EN 14428 (CE) oraz PPP 53005 (TÜV/GS).
- Gwarancją dostępności części zamiennych przez 20 lat po wycofaniu modelu z produkcji.

Montaż

Kabiny prysznicowe Kermi są przeznaczone do montażu na brodzikach. W przypadku innego zastosowania należy zapewnić odpowiednie miejsce i warunki do montażu (spadek, uszczelnienia, itp.). Informacje dotyczące pomiaru i montażu patrz str. 10 - 11.

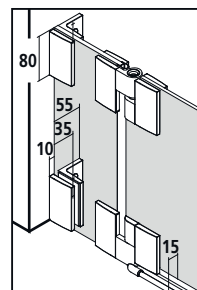

Kermi EXTRA	*maks. szerokość patrz następna strona						cena netto w PLN I/2017 dopłata do ceny wykonania specjalnego		
Uchwyty	XE 1	539,-	PA, GI	370,-	DI, AT1, AT2, RA, LI, XE2	370,-	strona 286 - 289		
Szkło piaskowane	wzór Stripe 2	707,-	wszystkie inne wzory Kermi		1414,-	wzór indywidualny na zapytanie		strona 290 - 299	
Szkło lustrzane*	szer. szkła zależnie od produktu		- 550	25 %	551-950	30 %	951-1250	35 % powyżej 1251	40 % strona 300 - 301
Paleta kolorów	do ceny w chromie		1184,-						strona 302 - 303



FI 1FN

Wykonanie specjalne wyłącznie na podstawie formularza
 Wszystkie wymiary w mm.

wysokość kabiny	szer. maks. 1550 > 1000 konieczne jest zastosowanie stabilizatora ZDSS VSS FI, str. 130	szer. pola stałego > 300 konieczne jest zastosowanie stabilizatora ZDSS VSS FI, str. 130	szer. skrzydła drzwi			numer artykułu chrom ESG przezroczyste z KermiCLEAN	cena netto w PLN I/2017	Przy zamówieniu należy podać:
do 2000	do 1050	min. 190/maks. 900	maks. 800			FI 1FN	5165,-	FI 1FN
	1051-1250	min. 190/maks. 900	maks. 800			FI 1FN	5548,-	+ wysokość kabiny
	1251-1550	min. 190/maks. 900	maks. 800			FI 1FN	6128,-	+ szerokość
								+ szer. pola stałego
								+ szerokość drzwi
								+ kolor
								+ rodzaj szkła

Cięcie szkła w zakresie od (± 2 mm do ± 20 mm)

bez dopłaty.

	Ścięcie szkła (powyżej 20 mm)	dopłata 275,- do ceny wykonania specjalnego za 1 usługę
	Wycięcie w polu stałym	dopłata 275,- do ceny wykonania specjalnego za 1 usługę
	Wykonanie specjalne	na zapytanie

Szkló	dopłata do szkła przezroczystego ESG z KermiCLEAN
Pozostałe rodzaje szkła dostępne w ofercie KermiEXTRA, patrz poprzednia strona.	cena netto
■ ESG szkło mleczne SR Opaco	+ 10 %
■ ESG szkło szare	+ 40 %

Dokładna cena końcowa kabiny znana jest po obmiarze i wycenie dokonanej przez pracowników Kermi. POMIAR I MONTAŻ W CENIE KABINY.



Możliwości zabudowy

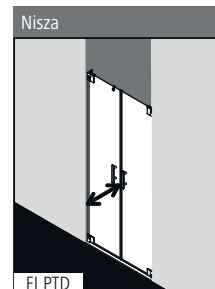

Informacje o produkcie.

- Każdorazowo wykonywana indywidualnie na wymiar, z dokładnością co do milimetra.
- Do montażu w niszy.
- Pełnoszkliste drzwi dwuskrzydłowe, otwierane do środka i na zewnątrz.
- 6 mm szkło hartowane ESG odpowiadające wymogom normy EN 12150, dostępne z powłoką KerמיCLEAN.
- Zawiasy i uchwyty wykonane są z najwyższej jakości metalu.
- Zawiasy wyposażone są w mechanizm windowy.
- Listwa magnetyczna, profile uszczelniające i pozioma uszczelka w kształcie rynny.
- Możliwość montażu z progim (wysokość 6 mm) ●●, lub bez (wyk. nadpodłogowe) ●●●, patrz str. 14-15.
- Ze względów konstrukcyjnych kabina FILIA nie gwarantuje zupełnej szczelności.
- Zakres dostawy: zestaw montażowy. Przezroczysty haczyk na ręczniki, do zamontowania w dowolnym miejscu.
- Made in Germany.
- Produkt odpowiada wymogom normy EN 14428 (CE) oraz PPP 53005 (TÜV/GS).
- Gwarancją dostępności części zamiennych przez 20 lat po wycofaniu modelu z produkcji.

Montaż

Kabiny prysznicowe Kerמי są przeznaczone do montażu na brodzikach. W przypadku innego zastosowania należy zapewnić odpowiednie miejsce i warunki do montażu (spadek, uszczelnienia, itp.). Informacje dotyczące pomiaru i montażu patrz str. 10 - 11.

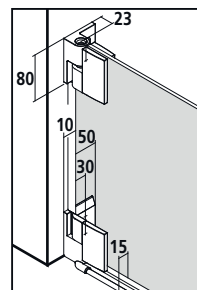

KerמיEXTRA	* maks. szerokość patrz następna strona					cena netto w PLN I/2017 dopłata do ceny wykonania specjalnego			
Uchwyty (1 kompletny uchwyt, część wew. i zew.)	XE 1	539,-	PA, GI	370,-	DI, AT1, AT2, RA, LI, XE2	370,-	strona 286 - 289		
Szkło piaskowane	wzór Stripe 2	707,-	wszystkie inne wzory Kerמי	1414,-	wzór indywidualny na zapytanie		strona 290 - 299		
Szkło lustrzane*	szer. szkła zależnie od produktu - 550		25 %	551-950	30 %	951-1250	35 % powyżej 1251	40 %	strona 300 - 301
Paleta kolorów	do ceny w chromie		1184,-					strona 302 - 303	

 Wykonanie specjalne **wyłącznie na podstawie formularza**
Wszystkie wymiary w mm.

wysokość kabiny	szerokość maks. 1850	szerokość każdego skrzydła			numer artykułu chrom ESG przezroczyste z KermiCLEAN	cena netto w PLN I/2017	Przy zamówieniu należy podać:
do 2000	do 1050	maks. 1050			FI PTD	5165,-	FI PTD
	1051-1250	maks. 1050			FI PTD	5548,-	+ wysokość kabiny
	1251-1550	maks. 1050			FI PTD	6128,-	+ szerokość
	1551-1850	maks. 1050			FI PTD	6510,-	+ szerokość drzwi + kolor + rodzaj szkła

Cięcie szkła w zakresie od (± 2 mm do ± 20 mm)

bez dopłaty.

 Wykonanie specjalne na zapytanie

Szkło	dopłata do szkła przezroczystego ESG z KermiCLEAN
Pozostałe rodzaje szkła dostępne w ofercie KermiEXTRA, patrz poprzednia strona.	cena netto
■ ESG szkło mleczne SR Opaco	+ 10 %
■ ESG szkło szare	+ 40 %

Dokładna cena końcowa kabiny znana jest po obmiarze i wycenie dokonanej przez pracowników Kermi. **POMIAR I MONTAŻ W CENIE KABINY.**

Drzwi wahadłowe 1-skrzydłowe i ściana boczna



Możliwości zabudowy

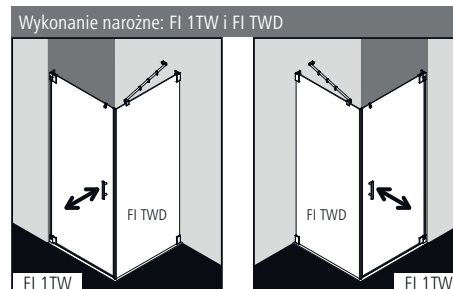

Informacje o produkcie.

- Każdorazowo wykonywana indywidualnie na wymiar, z dokładnością co do milimetra.
- Pełnoszkliste drzwi jednoskrzydłowe, otwierane do środka i na zewnątrz i pełnoszklana ściana boczna.
- Ściana boczna dostarczana ze stabilizatorem FILIA (wewnątrz kabiny).
- 8 mm grubość szkła ściany bocznej, 6 mm grubość szkła drzwi wahadłowych, bezpieczne szkło hartowane ESG o najwyższej jakości, odpowiadające wymogom normy EN 12150, dostępne z powłoką Kermi**CLEAN**.
- Zawiasy i uchwyty wykonane są z najwyższej jakości metalu.
- Zawiasy wyposażone są w mechanizm windowy.
- Listwa magnetyczna, profile uszczelniające i pozioma uszczelka w kształcie rynny.
- Możliwość montażu z progiem (wysokość 6 mm) ●●, lub bez (wyk. nadpodłogowe) ●●●, patrz str. 14-15.
- Ze względów konstrukcyjnych kabina FILIA nie gwarantuje zupełnej szczelności.
- Zakres dostawy: zestaw montażowy. Przezroczysty haczyk na ręczniki, do zamontowania w dowolnym miejscu.
- Made in Germany.
- Produkt odpowiada wymogom normy EN 14428 (CE) oraz PPP 53005 (TÜV/GS).
- Gwarancją dostępności części zamiennych przez 20 lat po wycofaniu modelu z produkcji.

Montaż

Kabiny prysznicowe Kermi są przeznaczone do montażu na brodzikach. W przypadku innego zastosowania należy zapewnić odpowiednie miejsce i warunki do montażu (spadek, uszczelnienia, itp.). Informacje dotyczące pomiaru i montażu patrz str. 10 - 11.

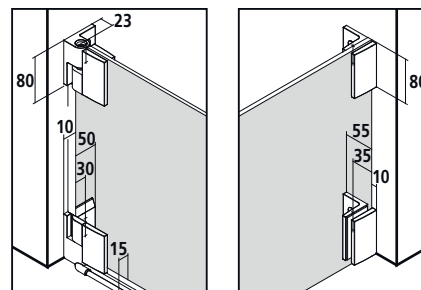

Kermi EXTRA	*maks. szerokość patrz następna strona						cena netto w PLN I/2017 dopłata do ceny wykonania specjalnego		
Uchwyty	XE 1	539,-	PA, GI	370,-	DI, AT1, AT2, RA, LI, XE2	370,-	strona 286 - 289		
Szkló piaskowane zależnie od produktu	wzór Stripe 2	707,-	wszystkie inne wzory Kermi		1414,-	wzór indywidualny na zapytanie		strona 290 - 299	
Szkló lustrzane*	szer. szkla zależnie od produktu		- 550	25 %	551-950	30 %	951-1250	35 % powyżej 1251	40 % strona 300 - 301
Paleta kolorów	do ceny w chromie		drzwi wahadłowe	1184,-	ściana boczna	657,-	strona 302 - 303		

FI 1TW I FI TWD

Wykonanie specjalne wyłącznie na podstawie formularza - FI 1TW
Wszystkie wymiary w mm.

wysokość kabiny	szerokość maks. 1050			numer artykułu chrom ESG przezroczyste z KermiCLEAN	cena netto w PLN I/2017	Przy zamówieniu należy podać:
do 2000	do 1050			FI 1TW	4200,-	FI 1TW + wysokość kabiny + szerokość + kolor + rodzaj szkła

Cięcie szkła w zakresie od (± 2 mm do ± 20 mm)

bez dopłaty.

	Ścięcie szkła (powyżej 20 mm)	dopłata 275,- do ceny wykonania specjalnego za 1 usługę
---	-------------------------------	---

	Wykonanie specjalne	na zapytanie
---	---------------------	--------------

Szkló	dopłata do szkła przezroczystego ESG z KermiCLEAN
Pozostałe rodzaje szkła dostępne w ofercie KermiEXTRA, patrz poprzednia strona.	cena netto
■ ESG szkło mleczne SR Opaco	+ 10 %
■ ESG szkło szare	+ 40 %

Wykonanie specjalne wyłącznie na podstawie formularza - FI TWD
Wszystkie wymiary w mm.

wysokość kabiny	szerokość maks. 1450			numer artykułu chrom ESG przezroczyste z KermiCLEAN	cena netto w PLN I/2017	Przy zamówieniu należy podać:
do 2000	do 1050			FI TWD	2543,-	FI TWD
	1051-1250			FI TWD	2930,-	+ wysokość kabiny
	1251-1450			FI TWD	3509,-	+ szerokość + kolor + rodzaj szkła

Cięcie szkła w zakresie od (± 2 mm do ± 20 mm)

bez dopłaty.

	Ścięcie szkła (powyżej 20 mm)	dopłata 165,- do ceny wykonania specjalnego za 1 usługę
---	-------------------------------	---

	Wycięcie w szkle	dopłata 165,- do ceny wykonania specjalnego za 1 usługę
---	------------------	---

	Wykonanie specjalne	na zapytanie
---	---------------------	--------------

Szkló	dopłata do szkła przezroczystego ESG z KermiCLEAN
Pozostałe rodzaje szkła dostępne w ofercie KermiEXTRA, patrz poprzednia strona.	cena netto
■ ESG szkło mleczne SR Opaco	+ 10 %
■ ESG szkło szare	+ 40 %

- Wieszak na ręczniki 660 mm montowany fabrycznie dopłata 416,- do ceny wykonania specjalnego, patrz str. 130
- Wieszak na ręczniki 340 mm montowany fabrycznie dopłata 416,- do ceny wykonania specjalnego, patrz str. 130
- Profil do montażu ściany bocznej bez zawiasów ZDWO PRO FI patrz osprzęt str. 130

Dokładna cena końcowa kabiny znana jest po obmiarze i wycenie dokonanej przez pracowników Kermi. POMIAR I MONTAŻ W CENIE KABINY.

Drzwi wahadłowe 1-skrzydłowe z polem stałym i ścianą boczną



Możliwości zabudowy

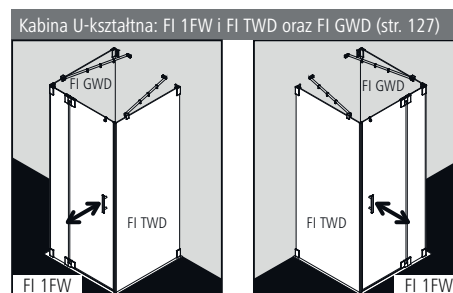
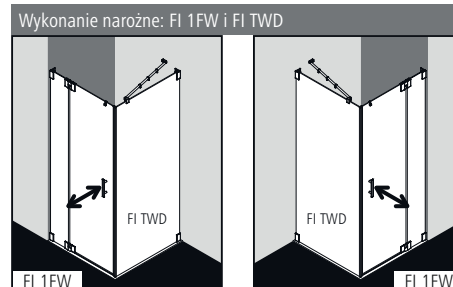

FI 1FW szersze niż 1450 mm nie jest możliwe.

Informacje o produkcie.

- Każdorazowo wykonywana indywidualnie na wymiar, z dokładnością co do milimetra.
- Pełnoszkliste drzwi jednoskrzydłowe, otwierane do środka i na zewnątrz, z polem stałym i ścianą boczną.
- Ściana boczna ze stabilizatorem FILIA (wewnątrz kabiny), drzwi opcjonalnie ze stabilizatorem FILIA (wewnątrz kabiny).
- 8 mm grubość szkła ściany bocznej, 6 mm grubość szkła drzwi wahadłowych, bezpieczne szkło hartowane ESG o najwyższej jakości, odpowiadające wymogom normy EN 12150, dostępne z powłoką KermiCLEAN.
- Zawiasy i uchwyty wykonane są z najwyższej jakości metalu.
- Zawiasy wyposażone są w mechanizm windowy.
- Listwa magnetyczna, profile uszczelniające i pozioma uszczelka w kształcie rynny.
- Możliwość montażu z progiem (wysokość 6 mm) ●●, lub bez (wyk. nadpodłogowe) ●●●, patrz str. 14-15.
- Ze względów konstrukcyjnych kabina FILIA nie gwarantuje zupełnej szczelności.
- Zakres dostawy: zestaw montażowy. Przezroczysty haczyk na ręczniki, do zamontowania w dowolnym miejscu.
- Made in Germany.
- Produkt odpowiada wymogom normy EN 14428 (CE) oraz PPP 53005 (TÜV / GS).
- Gwarancją dostępności części zamiennych przez 20 lat po wycofaniu modelu z produkcji.

Montaż

Kabiny prysznicowe Kermi są przeznaczone do montażu na brodzikach. W przypadku innego zastosowania należy zapewnić odpowiednie miejsce i warunki do montażu (spadek, uszczelnienia, itp.). Informacje dotyczące pomiaru i montażu patrz str. 10 - 11.

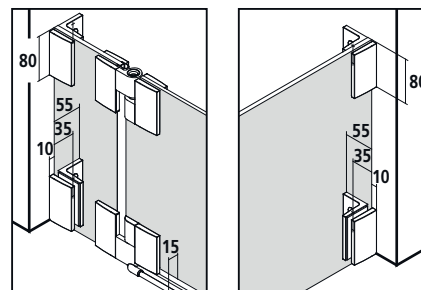

KermiEXTRA	*maks. szerokość patrz następną stronę						cena netto w PLN I/2017 dopłata do ceny wykonania specjalnego		
Uchwyty	XE 1	539,-	PA, GI	370,-	DI, AT1, AT2, RA, LI, XE2	370,-	strona 286 - 289		
Szkło piaskowane zależnie od produktu	wzór Stripe 2	707,-	wszystkie inne wzory Kermi		1414,-	wzór indywidualny na zapytanie		strona 290 - 299	
Szkło lustrzane*	szer. szkła zależnie od produktu		- 550	25 %	551-950	30 %	951-1250	35 % powyżej 1251	40 % strona 300 - 301
Paleta kolorów	do ceny w chromie		drzwi wahadłowe	1184,-	ściana boczna	657,-	strona 302 - 303		



FI 1FW I FI TWD

Wykonanie specjalne **wyłącznie na podstawie formularza - FI 1FW** Wszystkie wymiary w mm.

wysokość kabiny	szer. maks. 1550 > 1000 konieczne jest zastosowanie stabilizatora ZDSS VSS FI, str. 130	szer. pola stałego > 300 konieczne jest zastosowanie stabilizatora ZDSS VSS FI, str. 130	szer. skrzydła drzwi			numer artykułu chrom ESG przezroczyste z KermiCLEAN	cena netto w PLN I/2017	Przy zamówieniu należy podać:
do 2000	do 1050	min. 190/maks. 900	maks. 800			FI 1FW	4953,-	FI 1FW
	1051-1250	min. 190/maks. 900	maks. 800			FI 1FW	5335,-	+ wysokość kabiny
	1251-1550	min. 190/maks. 900	maks. 800			FI 1FW	5915,-	+ szerokość
								+ szer. pola stałego + szerokość drzwi + kolor + rodzaj szkła

Cięcie szkła w zakresie od (± 2 mm do ± 20 mm)

bez dopłaty.

	Ścięcie szkła (powyżej 20 mm)	dopłata 275,- do ceny wykonania specjalnego za 1 usługę
	Wycięcie w polu stałym	dopłata 275,- do ceny wykonania specjalnego za 1 usługę
	Wykonanie specjalne	na zapytanie



Szkló		dopłata do szkła przezroczystego ESG z KermiCLEAN
Pozostałe rodzaje szkła dostępne w ofercie KermiEXTRA, patrz poprzednia strona.		cena netto
■ ESG szkło mleczne SR Opaco		+ 10 %
■ ESG szkło szare		+ 40 %

Wykonanie specjalne **wyłącznie na podstawie formularza - FI TWD** Wszystkie wymiary w mm.

wysokość kabiny	szerokość maks. 1450			numer artykułu chrom ESG przezroczyste z KermiCLEAN	cena netto w PLN I/2017	Przy zamówieniu należy podać:
do 2000	do 1050			FI TWD	2543,-	FI TWD
	1051-1250			FI TWD	2930,-	+ wysokość kabiny
	1251-1450			FI TWD	3509,-	+ szerokość + kolor + rodzaj szkła

Cięcie szkła w zakresie od (± 2 mm do ± 20 mm)

bez dopłaty.

	Ścięcie szkła (powyżej 20 mm)	dopłata 165,- do ceny wykonania specjalnego za 1 usługę
	Wycięcie w szkle	dopłata 165,- do ceny wykonania specjalnego za 1 usługę
	Wykonanie specjalne	na zapytanie

Szkló		dopłata do szkła przezroczystego ESG z KermiCLEAN
Pozostałe rodzaje szkła dostępne w ofercie KermiEXTRA, patrz poprzednia strona.		cena netto
■ ESG szkło mleczne SR Opaco		+ 10 %
■ ESG szkło szare		+ 40 %

- Wieszak na ręczniki 660 mm montowany fabrycznie dopłata 416,- do ceny wykonania specjalnego, patrz str. 130
- Wieszak na ręczniki 340 mm montowany fabrycznie dopłata 416,- do ceny wykonania specjalnego, patrz str. 130
- Profil do montażu ściany bocznej bez zawiasów ZDWO PRO FI patrz osprzęt str. 130

Dokładna cena końcowa kabiny znana jest po obmiarze i wycenie dokonanej przez pracowników Kermi. **POMIAR I MONTAŻ W CENIE KABINY.**



Możliwości zabudowy

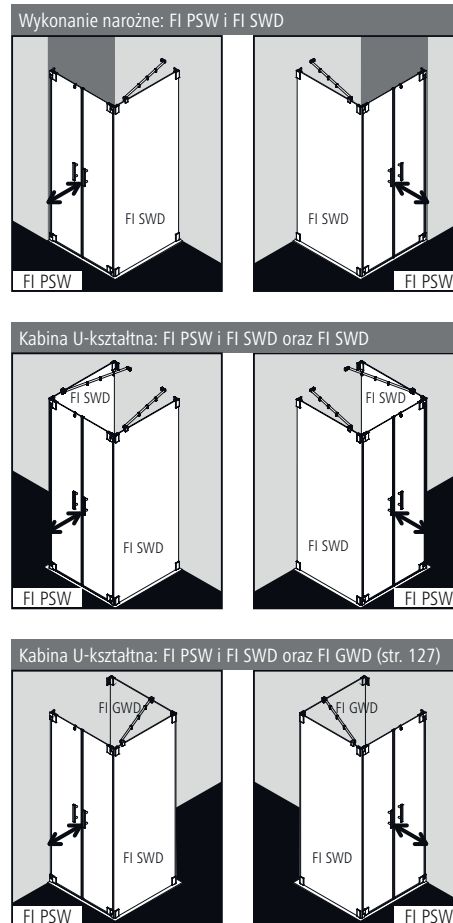

Informacje o produkcie.

- Każdorazowo wykonywana indywidualnie na wymiar, z dokładnością co do milimetra.
- Pełnoszkliste drzwi dwuskrzydłowe, otwierane do środka i na zewnątrz i pełnoszklana ściana boczna.
- Ściana boczna dostarczana ze stabilizatorem FILIA (wewnątrz kabiny).
- 8 mm grubość szkła ściany bocznej, 6 mm grubość szkła drzwi wahadłowych, bezpieczne szkło hartowane ESG o najwyższej jakości, odpowiadające wymogom normy EN 12150, dostępne z powłoką Kermi**CLEAN**.
- Zawiasy i uchwyty wykonane są z najwyższej jakości metalu.
- Zawiasy wyposażone są w mechanizm windowy.
- Listwa magnetyczna, profile uszczelniające i pozioma uszczelka w kształcie rynny.
- Możliwość montażu z progiem (wysokość 6 mm) ●●, lub bez (wyk. nadpodłogowe) ●●●, patrz str. 14-15.
- Ze względów konstrukcyjnych kabina FILIA nie gwarantuje zupełnej szczelności.
- Zakres dostawy: zestaw montażowy. Przezroczysty haczyk na ręczniki, do zamontowania w dowolnym miejscu.
- Made in Germany.
- Produkt odpowiada wymogom normy EN 14428 (CE) oraz PPP 53005 (TÜV/GS).
- Gwarancją dostępności części zamiennych przez 20 lat po wycofaniu modelu z produkcji.

Montaż

Kabiny prysznicowe Kermi są przeznaczone do montażu na brodzikach. W przypadku innego zastosowania należy zapewnić odpowiednie miejsce i warunki do montażu (spadek, uszczelnienia, itp.). Informacje dotyczące pomiaru i montażu patrz str. 10 - 11.

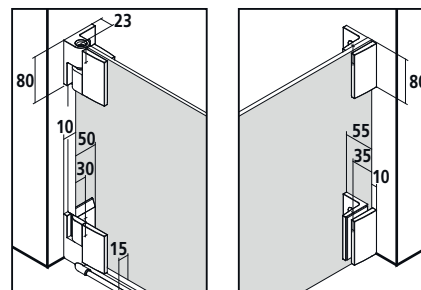

Kermi EXTRA	* maks. szerokość patrz następna strona				cena netto w PLN I/2017 dopłata do ceny wykonania specjalnego			
Uchwyty (1 kompletny uchwyt, część wew. i zew.)	XE 1	539,-	PA, GI	370,-	DI, AT1, AT2, RA, LI, XE2	370,-	strona 286 - 289	
Szkło piaskowane zależnie od produktu	wzór Stripe 2	707,-	wszystkie inne wzory Kermi	1414,-	wzór indywidualny na zapytanie		strona 290 - 299	
Szkło lustrzane*	szer. szkła zależnie od produktu - 550		25 %	551-950	30 %	951-1250	35 % powyżej 1251	40 % strona 300 - 301
Paleta kolorów	do ceny w chromie		drzwi wahadłowe	1184,-	ściana boczna	657,-	strona 302 - 303	

FI PSW I FI SWD

Wykonanie specjalne wyłącznie na podstawie formularza - FI PSW Wszystkie wymiary w mm.								
wysokość kabiny	szerokość maks. 1450	szer. skrzydła drzwi przy ścianie	szer. skrzydła drzwi przy ścianie bocznej			numer artykułu chrom ESG przezroczyste z KermiCLEAN	cena netto w PLN I/2017	Przy zamówieniu należy podać:
do 2000	do 1050	maks. 1050	maks. patrz FI SWD			FI PSW	4953,-	FI PSW
	1051-1250	maks. 1050	maks. patrz FI SWD			FI PSW	5335,-	+ wysokość kabiny
	1251-1450	maks. 1050	maks. patrz FI SWD			FI PSW	5915,-	+ szerokość + szerokość drzwi + kolor + rodzaj szkła

Cięcie szkła w zakresie od (± 2 mm do ± 20 mm)

bez dopłaty.



	Wykonanie specjalne	na zapytanie
---	---------------------	--------------

Szkło	dopłata do szkła przezroczystego ESG z KermiCLEAN
Pozostałe rodzaje szkła dostępne w ofercie KermiEXTRA, patrz poprzednia strona.	cena netto
■ ESG szkło mleczne SR Opaco	+ 10 %
■ ESG szkło szare	+ 40 %

Wykonanie specjalne wyłącznie na podstawie formularza - FI SWD Wszystkie wymiary w mm.								
wysokość kabiny	szerokość maks. 1450	szer. skrzydła drzwi przy ścianie bocznej			numer artykułu chrom ESG przezroczyste z KermiCLEAN	cena netto w PLN I/2017	Przy zamówieniu należy podać:	
do 2000	do 1050	maks. 700			FI SWD	2713,-	FI SWD	
	1051-1250	maks. 700			FI SWD	3100,-	+ wysokość kabiny	
	1251-1450	maks. 500			FI SWD	3679,-	+ szerokość + kolor + rodzaj szkła	

Cięcie szkła w zakresie od (± 2 mm do ± 20 mm)

bez dopłaty.

	Ścięcie szkła (powyżej 20 mm)	dopłata 275,- do ceny wykonania specjalnego za 1 usługę
	Wycięcie w szkle	dopłata 275,- do ceny wykonania specjalnego za 1 usługę
	Wykonanie specjalne	na zapytanie

Szkło	dopłata do szkła przezroczystego ESG z KermiCLEAN
Pozostałe rodzaje szkła dostępne w ofercie KermiEXTRA, patrz poprzednia strona.	cena netto
■ ESG szkło mleczne SR Opaco	+ 10 %
■ ESG szkło szare	+ 40 %

- Wieszak na ręczniki 660 mm montowany fabrycznie dopłata 416,- do ceny wykonania specjalnego, patrz str. 130
- Wieszak na ręczniki 340 mm montowany fabrycznie dopłata 416,- do ceny wykonania specjalnego, patrz str. 130

Dokładna cena końcowa kabiny znana jest po obmiarze i wycenie dokonanej przez pracowników Kermi. **POMIAR I MONTAŻ W CENIE KABINY.**

Wejście narożne 2-częściowe (drzwi wahadłowe z polami stałymi) – 1 połowa



Możliwości zabudowy

Wykonanie narożne: FI EPR i FI EPL

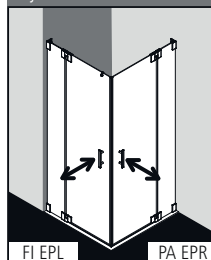

Kabina U-kształtna: FI EPR i FI EPL oraz FI GWD

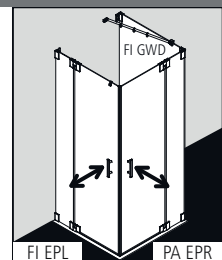
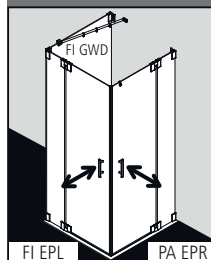

Informacje o produkcie.

- Każdorazowo wykonywana indywidualnie na wymiar, z dokładnością co do milimetra.
- Kompletnie wejście narożne składa się z części prawej FI EPR oraz części lewej FI EPL.
- Istnieje możliwość łączenia połówek kabiny o różnej szerokości.
- Drzwi pełnoszkliste dwuskrzydłowe, otwierane do środka i na zewnątrz, z dwoma polami stałymi.
- Wejście narożne dostarczane opcjonalnie ze stabilizatorami FILIA (wewnątrz kabiny).
- 8 mm grubość szkła ściany bocznej i pół stałych, 6 mm grubość szkła drzwi wahadłowych, bezpieczne szkło hartowane ESG o najwyższej jakości, odpowiadające wymogom normy EN 12150, dostępne z powłoką KermiCLEAN.
- Zawiasy i uchwyty wykonane są z najwyższej jakości metalu.
- Zawiasy wyposażone są w mechanizm windowy.
- Listwa magnetyczna, profile uszczelniające i pozioma uszczelka w kształcie rynny.
- Możliwość montażu z progim (wysokość 6 mm) ●●, lub bez (wyk. nadpodłogowe) ●●●, patrz str. 14-15.
- Ze względów konstrukcyjnych kabina FILIA nie gwarantuje zupełnej szczelności.
- Zakres dostawy: zestaw montażowy. Przezroczyste haczyki na ręczniki, do zamontowania w dowolnym miejscu.
- Made in Germany.
- Produkt odpowiada wymogom normy EN 14428 (CE) oraz PPP 53005 (TÜV/GS).
- Gwarancja dostępności części zamiennych przez 20 lat po wycofaniu modelu z produkcji.

Montaż

Kabiny prysznicowe Kermi są przeznaczone do montażu na brodzikach. W przypadku innego zastosowania należy zapewnić odpowiednie miejsce i warunki do montażu (spadek, uszczelnienia, itp.). Informacje dotyczące pomiaru i montażu patrz str. 10 - 11.

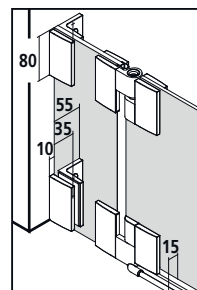

KermiEXTRA	*maks. szerokość patrz następna strona		cena netto w PLN I/2017 dopłata do ceny wykonania spec. za każdą połowę kabiny	
Uchwyty	XE 1	539,-	PA, GI 370,-	DI, AT1, AT2, RA, LI, XE2 370,-
Szkło piaskowane zależnie od produktu	wzór Stripe 2	707,-	wszystkie inne wzory Kermi	1414,-
Szkło lustrzane*	szer. szkła zależnie od produktu	550 25 %	551-950 30 %	951-1250 35 %
Paleta kolorów	do ceny w chromie	1838,-	Wejście narożne kompletne	



FI EPR/L

W wykonanie specjalne wyłącznie na podstawie formularza - FI EPR/L
 Wszystkie wymiary w mm.
 Cena za kompletną kabinę uzyskana zostaje poprzez dodanie ceny części prawej (FI EPR) i lewej (FI EPL).

wysokość kabiny	szer. maks. 1550 > 1000 konieczne jest zastosowanie stabilizatora ZDSS VSS FI, str. 130	szer. pola stałego > 300 konieczne jest zastosowanie stabilizatora ZDSS VSS FI, str. 130	szer. skrzydła drzwi			numer artykułu chrom ESG przezroczyste z KermiCLEAN	cena netto w PLN I/2017 za 1 połowę	Przy zamówieniu należy podać:
do 2000	do 1050	min. 190/maks. 900	maks. 800			FI EPR/L połowa	4285,-	FI EPR/L połowa
	1051-1250	min. 190/maks. 900	maks. 800			FI EPR/L połowa	4667,-	+ wysokość kabiny
	1251-1550	min. 190/maks. 900	maks. 800			FI EPR/L połowa	5247,-	+ szerokość
								+ szer. pola stałego + szerokość drzwi + kolor + rodzaj szkła

Cięcie szkła w zakresie od (± 2 mm do ± 20 mm)

bez dopłaty.

	Ścięcie szkła (powyżej 20 mm)	dopłata 275,- do ceny wykonania specjalnego za 1 usługę
	Wycięcie w polu stałym	dopłata 275,- do ceny wykonania specjalnego za 1 usługę
	Wykonanie specjalne	na zapytanie



Szkló		dopłata do szkła przezroczystego ESG z KermiCLEAN
Pozostałe rodzaje szkła dostępne w ofercie KermiEXTRA, patrz poprzednia strona.		cena netto
■ ESG szkło mleczne SR Opaco		+ 10 %
■ ESG szkło szare		+ 40 %

W wykonanie specjalne wyłącznie na podstawie formularza - FI GWD
 Wszystkie wymiary w mm.

wysokość kabiny	szerokość maks. 1450			numer artykułu chrom ESG przezroczyste z KermiCLEAN	cena netto w PLN I/2017	Przy zamówieniu należy podać:
do 2000	do 1050			FI GWD	2713,-	FI GWD
	1051-1250			FI GWD	3100,-	+ wysokość kabiny
	1251-1450			FI GWD	3679,-	+ szerokość + kolor + rodzaj szkła

Cięcie szkła w zakresie od (± 2 mm do ± 20 mm)

bez dopłaty.

	Ścięcie szkła (powyżej 20 mm)	dopłata 275,- do ceny wykonania specjalnego za 1 usługę
	Wycięcie w szkle	dopłata 275,- do ceny wykonania specjalnego za 1 usługę
	Wykonanie specjalne	na zapytanie

Szkló		dopłata do szkła przezroczystego ESG z KermiCLEAN
Pozostałe rodzaje szkła dostępne w ofercie KermiEXTRA, patrz poprzednia strona.		cena netto
■ ESG szkło mleczne SR Opaco		+ 10 %
■ ESG szkło szare		+ 40 %

- Wieszak na ręczniki 660 mm montowany fabrycznie dopłata 416,- do ceny wykonania specjalnego, patrz str. 130
- Wieszak na ręczniki 340 mm montowany fabrycznie dopłata 416,- do ceny wykonania specjalnego, patrz str. 130

Dokładna cena końcowa kabiny znana jest po obmiarze i wycenie dokonanej przez pracowników Kermi. **POMIAR I MONTAŻ W CENIE KABINY.**

Kabina ćwierćkolistą (drzwi wahadłowe z polami stałymi)



Możliwości zabudowy

Wykonanie narożne: FI PRD

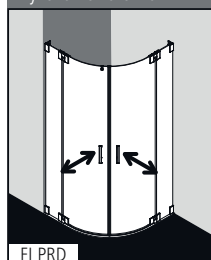

Kabina U-kształtna: FI PRD i FI GWD (str. 127)

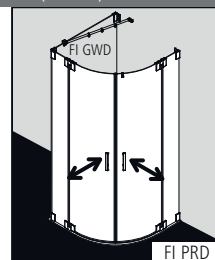
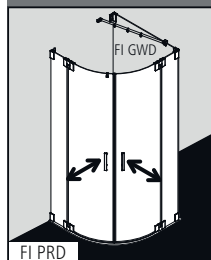

Informacje o produkcie.

- Każdorazowo wykonywana indywidualnie na wymiar, z dokładnością co do milimetra.
- Pasujące brodziki ćwierćkolistą patrz str. 192.
- Pełnoszkłista kabina ćwierćkolistą, dwuskrzydłowa, otwierana do środka i na zewnątrz, z dwoma polami stałymi.
- Opcjonalnie ze stabilizatorami FILIA (wewnątrz kabiny).
- 8 mm grubość szkła pól stałych, 6 mm grubość szkła drzwi wahadłowych, bezpieczne szkło hartowane ESG o najwyższej jakości, odpowiadające wymogom normy EN 12150, dostępne z powłoką Kermi**CLEAN**.
- Zawiasy i uchwyty wykonane są z najwyższej jakości metalu.
- Zawiasy wyposażone są w mechanizm windowy.
- Listwa magnetyczna, profile uszczelniające i pozioma uszczelka w kształcie rynny.
- Możliwość montażu z progiem (wysokość 6 mm) ●●, lub bez (wyk. nadpodłogowe) ●●●, patrz str. 14-15.
- Ze względów konstrukcyjnych kabina FILIA nie gwarantuje zupełnej szczelności.
- Zakres dostawy: zestaw montażowy. Przezroczysty haczyk na ręczniki, do zamontowania w dowolnym miejscu.
- Made in Germany.
- Produkt odpowiada wymogom normy EN 14428 (CE) oraz PPP 53005 (TÜV/GS).
- Gwarancją dostępności części zamiennych przez 20 lat po wycofaniu modelu z produkcji.

Montaż

Kabiny prysznicowe Kermi są przeznaczone do montażu na brodzikach. W przypadku innego zastosowania należy zapewnić odpowiednie miejsce i warunki do montażu (spadek, uszczelnienia, itp.). Informacje dotyczące pomiaru i montażu patrz str. 10 - 11.

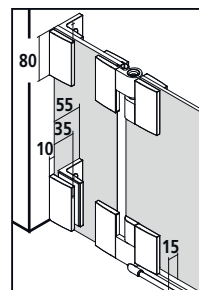



Kermi EXTRA		*maks. szerokość patrz następną stronę			cena netto w PLN I/2017 dopłata do ceny wykonania specjalnego	
Szkló piaskowane	wzór Stripe 2	707,-	wszystkie inne wzory Kermi	1414,-	wzór indywidualny na zapytanie	strona 290 - 299
Szkló lustrzane*	szer. szklá zależnie od produktu	- 550	25 %	551-950	30 %	951-1250 35 %
Paleta kolorów	do ceny w chromie	1838,-				strona 302 - 303

Wykonanie specjalne wyłącznie na podstawie formularza
 Wszystkie wymiary podane są w mm.
 W przypadku nierównego podłoża możliwe jest dopasowanie wyłącznie pola stałego!
 Dopasowanie giętego szkła nie jest możliwe.

wysokość kabiny	promień	szer. promień 500 szer. min. 780 mm, maks. 1250 mm promień 550 szer. min. 830 mm, maks. 1250 mm > 1000 konieczne ze stabilizatorem ZDSS VSS FI, str. 130	szerokość wejścia			numer artykułu chrom ESG przezroczyste z KermiCLEAN	cena netto w PLN I/2017	Przy zamówieniu należy podać:
2000	500	do 1050x1050	810			FI PRD	8786,-	FI PRD
	500	do 1250x1250	810			FI PRD	9941,-	+ wysokość kabiny + promień
2000	550	do 1050x1050	885			FI PRD	8786,-	+ szerokość
	550	do 1250x1250	885			FI PRD	9941,-	+ kolor + rodzaj szkła

Cięcie szkła w zakresie od (± 2 mm do ± 20 mm)

bez dopłaty.

	Ścięcie szkła (powyżej 20 mm)	dopłata 275,- do ceny wykonania specjalnego za 1 usługę
	Wycięcie w polu stałym	dopłata 275,- do ceny wykonania specjalnego za 1 usługę
	Wykonanie specjalne	na zapytanie

Szerokość pola stałego > 300 konieczne jest zastosowanie stabilizatora ZDSS VSSFI, patrz str. 130

Dokładna cena końcowa kabiny znana jest po obmiarze i wycenie dokonanej przez pracowników Kermi. **POMIAR I MONTAŻ W CENIE KABINY.**

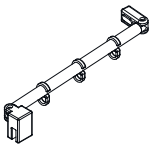
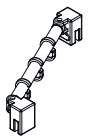
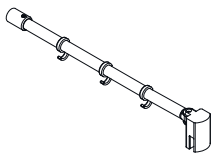
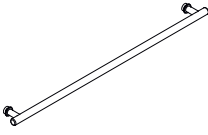
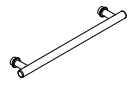
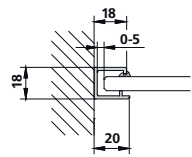
Nazwa ilustracja	Opis	Nr artykułu	cena netto w PLN
			srebro wysoki połysk / chrom = V
Stabilizator FILIA			
	do stabilizacji ściany - ściany bocznej / pola stałego		
	długość pod wymiar do maks. 1200 mm	ZDSS VSS FI	464,-
	do stabilizacji ściana boczna - ściana boczna / pole stałe		
	długość pod wymiar	ZDSS VSW FI	464,-
	Możliwość stabilizacji 90° do FILIA ściany wolno stojącej / pół stałych / WALK-IN Przy montażu można dowolnie skrócić.		
	długość 1220 mm	ZDSS S90 FI120.K	464,-
Wieszak na ręczniki			
	1 kompletny wieszak na ręczniki długość 660 mm wewnątrz kabiny zlicowany z taflą szkła do ściany bocznej /WALK-IN fabrycznie montowany na środku	patrz ściana boczna / WALK-IN	
	Wieszak na ręczniki zamontowany w innej pozycji, wieszak na polu stałym, kilka wieszaków	na zapytanie	
	1 kompletny wieszak na ręczniki długość 340 mm wewnątrz kabiny zlicowany z taflą szkła do ściany bocznej /WALK-IN fabrycznie montowany na środku	patrz ściana boczna / WALK-IN	
	Wieszak na ręczniki zamontowany w innej pozycji, wieszak na polu stałym, kilka wieszaków	na zapytanie	
Nazwa ilustracja	Opis	Nr artykułu	cena netto w PLN
			srebro wysoki połysk = V
Profil specjalny			
	Montaż na ścianie (opcjonalnie, na zapytanie) Dostępne jedynie z kabiną FILIA do pola stałego FI 1GN, do ściany bocznej FI TWD Składając zamówienie należy koniecznie podać: profil do montażu ściennego bez zawiasów.		
	(maks. długość 2000 mm)	ZDWO PRO FI	184,-

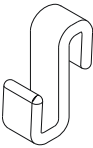
Nazwa ilustracja	Opis	Nr artykułu	cena netto w PLN przezroczysty
Haczyk na ręczniki			
	Przezroczysty haczyk na ręczniki odpowiedni do pola stałego/ściany bocznej i skrzydła drzwi		
	5 szt.	ZDHH HHH FI000XK	105,-

PASA[®] XP

- Delikatne wzornictwo i gładka powierzchnia zawiasów i profili.
- Ergonomiczne i eleganckie uchwyty.
- Bezpieczne szkło hartowane.
- Najwyższej jakości eloksalowane profile aluminiowe w kolorze srebro wysoki połysk lub srebro matowe.
- Zawiasy i uchwyty wykonane są z najwyższej jakości metalu, w kolorze srebro matowe lub chromowane.
- Wewnątrz kabiny zawiasy zlicowane są z taflą szkła, co zapewnia łatwą pielęgnację.
- Niezawodny mechanizm windowy w drzwiach wahadłowych.
- Wysokość seryjna 1850 mm i 2000 mm.
- Wymiary seryjne dostosowane do wymiarów większości brodzików na rynku.





Dostępne wykonania

Wykonania seryjne PASA XP

PX 1TR/L na zapytanie	PX 1GR/L na zapytanie	PX PTF na zapytanie	PX 1FR/L/TFR/L na zapytanie	PX 1WR/L/TWD na zapytanie	PX 1GR/L/UWD na zapytanie	PX PTF/UWD na zapytanie
PX 1WR/L/TVD na zapytanie	PX EPR/L na zapytanie	PX P.. na zapytanie	PX ..R/L na zapytanie	PX R/L.. na zapytanie	PX F.. na zapytanie	PX Z.. na zapytanie

PARAWAN NAWANNOWY PASA XP patrz PARAWANY NAWANNOWE modele seryjne

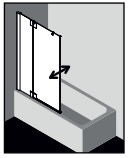

PX DTR/L
strona 280

Paleta kolorów



srebro wysoki srebro matowe
połysk

Szkoło w zależności od modelu z powłoką KermiCLEAN ułatwiającą utrzymanie kabiny w czystości



ESG przezroczyste ESG SR Opaco ESG szkło szare



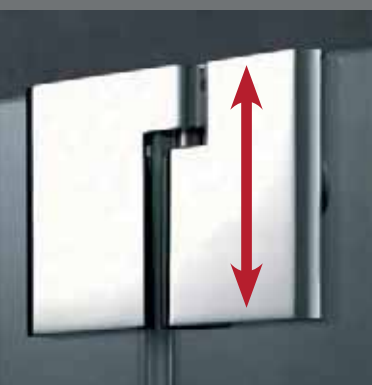

Funkcjonalne detale: mechanizm windowy gwarantuje płynną pracę drzwi oraz ich łagodne domykanie.



Specjalna, pozioma listwa uszczelniająca w formie rynny zapewnia zadowalającą ochronę przed bryzgami wody.



Czysta przyjemność: doskonale zintegrowane zawiasy, zlicowane od wewnątrz z powierzchnią tafli szkła. Takie rozwiązanie znacznie ułatwia czyszczenie kabiny.



Harmonijnie wkomponowane profile przyściennie bez widocznych elementów montażowych.

PASA® XP

Ekskluzywna i niezależna. Częściowo obramowana.

Oczekujecie Państwo od swojej kabiny czystej estetyki szkła hartowanego z akcentami komfortu najwyższej jakości profili i zawiasów? Witamy w świecie kabiny PASA XP! Kompozycja szlachetnego szkła hartowanego, subtelných zawiasów oraz eleganckich uchwytów - wszystko to charakteryzuje całą serię PASA. Charakterystyczne dla wykonania XP profile przyściennie bez widocznych połączeń montażowych. Drzwi dla większego komfortu otwierają się do wewnątrz, jak również na zewnątrz. Nagradzane wzornictwo dzięki inteligentnemu systemowi mechanizmów windowych jest łatwo zaadoptować w każdej łazience.



MADE IN GERMANY



Praktyczne rozwiązanie: wchodzący w skład zestawu przezroczyste haczyki na ręczniki można umieścić w dowolnym miejscu.
Opcjonalnie: wieszak na ręczniki.



Elegancki stabilizator z dodatkowymi funkcjami. Umożliwia wygodne zawieszenie akcesoriów prysznicowych w miejscu, w którym zawsze będą pod ręką.



Do wyboru możliwość montażu z progiem zwiększającym szczelność lub bez.



Bezpośrednie połączenie z wanną. To proste rozwiązanie eliminuje miejsca, w których gromadzi się brud.



Każdy model niezmiennie zaskakuje estetyką oraz wrażeniami dotykowymi. Uchwyty projektowane przez firmę Kermi zawsze w ergonomicznej formie.



Optymalne uszczelnienie z zachowaniem nienaruszonej powierzchni szklanej – dzięki niezauważalnym, przezroczystym listwom magnetycznym i uszczelniającym.



FILIA[®] XP

- Nowoczesna stylistyka zawiasów, uchwytów i profili.
- Bezpieczne szkło hartowane.
- Najwyższej jakości eloksalowane profile aluminiowe w kolorze srebro wysoki połysk.
- Zawiasy i uchwyty wykonane są z najwyższej jakości chromowanego metalu.
- Niezawodny mechanizm windy w drzwiach wahadłowych.
- Wysokość seryjna 1850 mm i 2000 mm. Kabina ćwierćkolista w wysokości seryjnej 2000 mm.
- Wymiary seryjne dostosowane do wymiarów większości brodzików na rynku.
- Opcjonalnie z montowanym fabrycznie profilem ściennym do montażu na ścianie jako wykonanie specjalne.





Dostępne wykonania

Wykonania seryjne FILIA XP

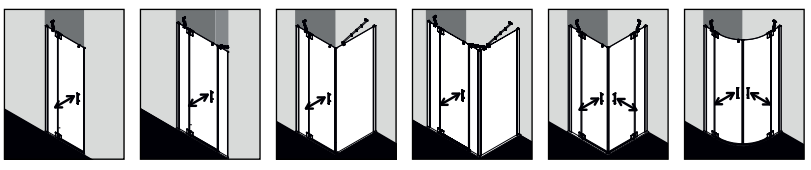

FX 1TR/L strona 140 FX 1GR/L strona 142 FX 1WR/L/TWD strona 144/146 FX 1GR/L/UWD strona 142/148 FX EPR/L strona 150 FX P.. strona 154

WALK-IN FILIA XP patrz WALK-IN modele seryjne

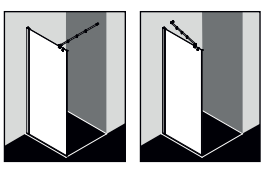

FX TWF strona 50 FX TWG strona 50

Paleta kolorów



srebro wysoki
połysk

Szkoło w zależności od modelu z powłoką Kermi**CLEAN** ułatwiającą utrzymanie kabiny w czystości



ESG przezroczyste ESG SR Opaco ESG szkło szare



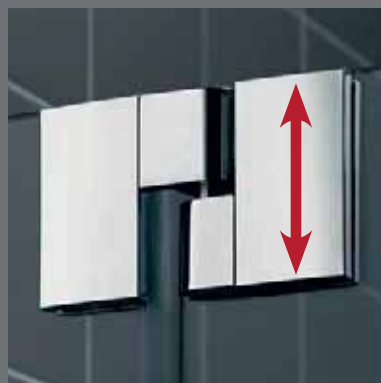

Funkcjonalne detale: mechanizm windowy gwarantuje płynną pracę drzwi oraz ich łagodne domykanie.



Specjalna, pozioma listwa uszczelniająca w formie rynny zapewnia zadowalającą ochronę przed bryzgami wody.



Harmonijnie wkomponowane profile przyściennie bez widocznych elementów montażowych.

FILIA[®] XP

Czysta estetyka. Częściowo obramowana.

Każdy dzień powinien przynosić coś wyjątkowego. FILIA XP to wytrzymałe szkło hartowane osadzone w wysokiej jakości zawiasach o prostych, harmonijnych liniach. Zaskoczy Państwa prostota wzornictwa tej kabiny zawiasowej, eleganckie uchwyty, szkło hartowane i zaskakująca funkcjonalność. Jak we wszystkich kabinach rodziny XP także w tym przypadku, profile przyściennie są przymocowane bardzo dyskretnie. Dzięki sprawdzonemu systemowi pomiaru i regulacji kabina FILIA XP jest odpowiednia do niemal wszystkich brodzików oraz do montażu na posadzce. Wygodne drzwi wahadłowe otwierają się do środka i na zewnątrz. Witajcie każdy dzień w miejscu pełnym komfortu i swobody!



**MADE IN
GERMANY**



Praktyczne rozwiązanie: wchodzący w skład zestawu przezroczysty haczyk na ręczniki można umieścić w dowolnym miejscu. Opcjonalnie: wieszak na ręczniki.



Elegancki stabilizator z dodatkowymi funkcjami. Umożliwia wygodne zawieszenie akcesoriów prysznicowych w miejscu, w którym zawsze będą pod ręką.



Do wyboru możliwość montażu z progiem zwiększającym szczelność lub bez.



Bezpośrednie połączenie z wanną. W zależności od modelu kabiny na wannie lub obok niej.



Każdy model niezmiennie zaskakuje estetyką oraz wrażeniami dotykowymi. Uchwyty projektowane przez firmę Kermi zawsze w ergonomicznej formie.

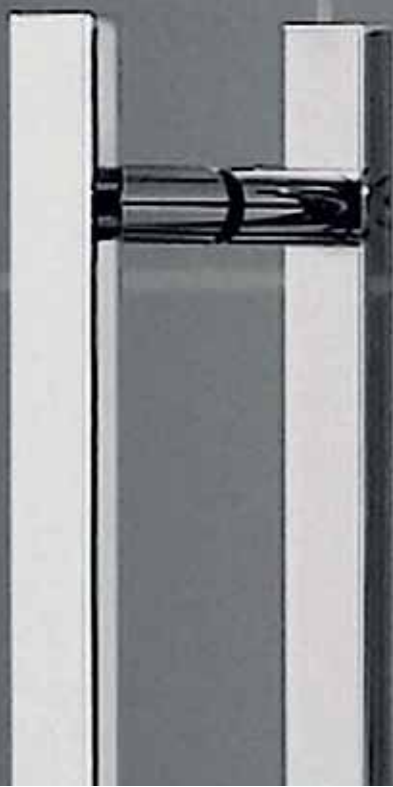

Optymalne uszczelnienie z zachowaniem nienaruszonej powierzchni szklanej – dzięki niezauważalnym, przezroczystym listwom magnetycznym i uszczelniającym.



Możliwości zabudowy

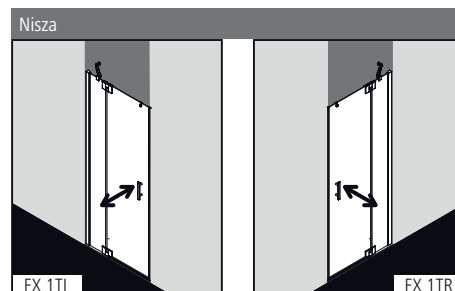

Opcjonalnie z montowanym fabrycznie profilem ściennym do montażu na ścianie jako wykonanie specjalne, wyłącznie na podstawie formularza.

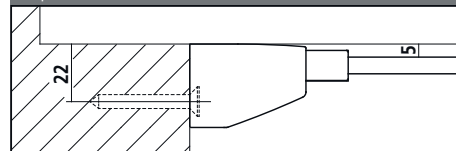

Informacje o produkcie.

- Do montażu w niszy.
- Drzwi częściowo obramowane jednoskrzydłowe, otwierane do środka i na zewnątrz, z polem stałym.
- Ze stabilizatorem FILIA (wewnątrz kabiny).
- 6 mm szkło hartowane ESG odpowiadające wymogom normy EN 12150, z powłoką Kermi**CLEAN**.
- Profile wykonane są z eloksowanego aluminium, zawiasy i uchwyty z najwyższej jakości metalu
- Zakres regulacji na profilu przyściennym po stronie pola stałego 25 mm, po stronie zamykania 5 mm.
- Zawiasy wyposażone są w mechanizm windowy.
- Listwa magnetyczna, profile uszczelniające i pozioma uszczelka w kształcie rynny.
- Możliwość montażu z progami (wysokość 6 mm) ●●, lub bez (wyk. nadpodłogowe) ●●●●, patrz str. 14-15.
- Ze względów konstrukcyjnych kabina FILIA XP nie gwarantuje zupełnej szczelności.
- Zakres dostawy: zestaw montażowy. Przechroczyste haczyki na ręczniki, do zamontowania w dowolnym miejscu.
- Made in Germany.
- Produkt odpowiada wymogom normy EN 14428 (CE) oraz PPP 53005 (TÜV/GS).
- Gwarancja dostępności części zamiennych przez 20 lat po wycofaniu modelu z produkcji.

Montaż

Kabiny prysznicowe Kermi są przeznaczone do montażu na brodzikach. W przypadku innego zastosowania należy zapewnić odpowiednie miejsce i warunki do montażu (spadek, uszczelnienia, itp.). Informacje dotyczące pomiaru i montażu patrz str. 10 - 11.

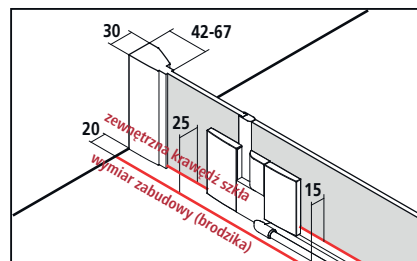

Dokumenty sprzedaży Kermi zawierają informacje o wymiarach szerokości kabiny (BV).

Kermi EXTRA	*maks. szerokość patrz następna strona						cena netto w PLN I/2017 dopłata do ceny wykonania seryjnego lub specjalnego		
Uchwyty	XE 1	539,-	PA, GI	370,-	DI, AT1, AT2, RA, LI, XE2	370,-	strona 286 - 289		
Szkle piaskowane	wzór Stripe 2	707,-	wszystkie inne wzory Kermi		1414,-	wzór indywidualny na zapytanie		strona 290 - 299	
Szkle lustrzane*	szer. szkła zależnie od produktu		- 550	25 %	551-950	30 %	951-1250	35 % powyżej 1251	40 % strona 300 - 301
Paleta kolorów	dopłata do srebr. wys. polsk		1184,-		strona 302 - 303				

FX 1TR/L

Wykonanie seryjne						Składając zamówienie należy podać:	
Wszystkie wymiary w mm przy pionowych ścianach. Maksymalne odchylenie w poziomie w polu stałym: 2 mm, całkowite odchylenie 3 mm; w innym wypadku konieczne jest wykonanie kabiny na wymiar lub ścicie szkła na zapytanie. Cena kabiny wys. 1850 mm (FX 1TR/L ...18..K) jak za wys. 2000 mm.						FX 1TR = drzwi otwierane w prawo FX 1TL = drzwi otwierane w lewo	
wysokość kabiny	wymiar zabudowy (brodzika) w niszy	brodzik	szerokość wejścia	szer. pola stałego		numer artykułu srebro wysoki połysk = V ESG przezroczyste z KermiCLEAN = P	cena netto w PLN I/2017
2000	730-760	750	439	250-275		FX 1TR/L 07520 VPK	2728,-
	780-810	800	489	250-275		FX 1TR/L 08020 VPK	
	880-910	900	589	250-275		FX 1TR/L 09020 VPK	2781,-
	980-1010	1000	689	250-275		FX 1TR/L 10020 VPK	3039,-
	1080-1110	1100	689	350-375		FX 1TR/L 11020 VPK	
	1180-1210	1200	689	450-475		FX 1TR/L 12020 VPK	3326,-
	1280-1310	1300	689	550-575		FX 1TR/L 13020 VPK	
	1380-1410	1400	689	650-675		FX 1TR/L 14020 VPK	3626,-

Szkło	dopłata do szkła przezroczystego ESG z KermiCLEAN	
	kod	cena netto
Pozostałe rodzaje szkła dostępne w ofercie KermiEXTRA, patrz poprzednia strona.		
■ ESG szkło mleczne SR Opaco	Y	+ 10 %
■ ESG szkło szare	M	+ 40 %

Przykład:
FX 1TR 07520 VYK
 V = srebro wysoki połysk
 Y = ESG szkło mleczne SR Opaco z KermiCLEAN

Wykonanie specjalne wyłącznie na podstawie formularza				Składając zamówienie należy podać:			
Wszystkie wymiary podane w mm. Zakres regulacji szerokości wykonania specjalnego + 18 mm / - 13 mm.				FX 1TR = drzwi otwierane w prawo FX 1TL = drzwi otwierane w lewo			
wysokość kabiny	wymiar zabudowy (brodzika) maks. 1650	szer. pola stałego	szer. skrzydła drzwi		numer artykułu srebro wysoki połysk ESG przezroczyste z KermiCLEAN	cena netto w PLN I/2017	Przy zamówieniu należy podać:
do 2000	601-950	min. 170/maks. 880	maks. 800		FX 1TR/L	3616,-	FX 1TR/L
	951-1250	min. 170/maks. 880	maks. 800		FX 1TR/L	4324,-	+ wysokość kabiny
	1251-1650	min. 170/maks. 880	maks. 800		FX 1TR/L	4714,-	+ wymiar zabudowy (brodzika) + szer. pola stałego + szerokość drzwi + kolor + rodzaj szkła
	Ścięcie	dopłata 275,- do ceny wykonania specjalnego za 1 usługę					
	Wycięcie	dopłata 275,- do ceny wykonania specjalnego za 1 usługę					
	Wykonanie specjalne	na zapytanie					



Możliwości zabudowy

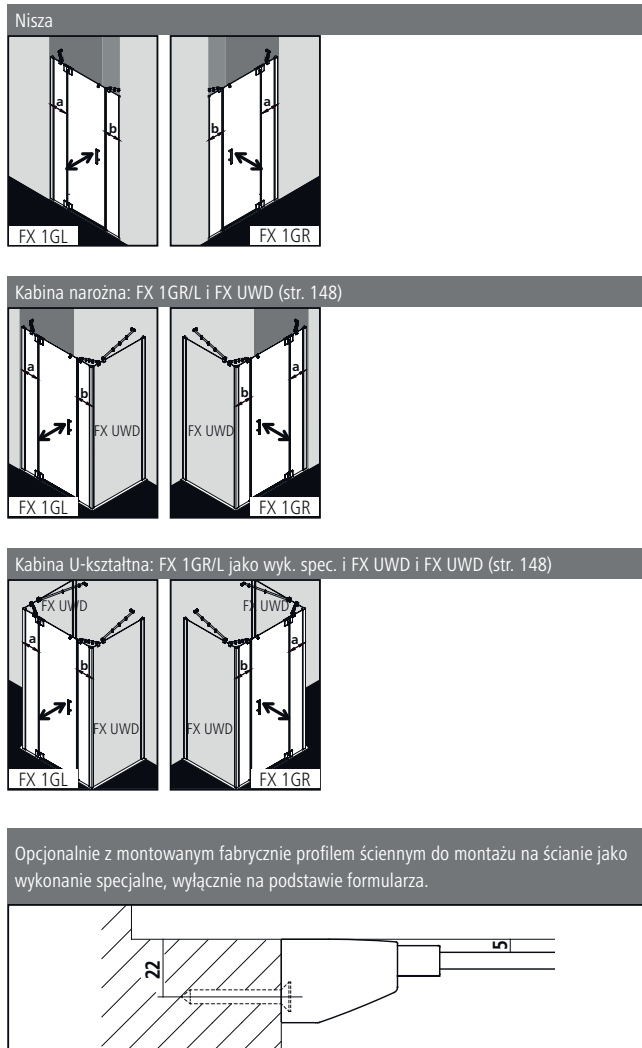

Informacje o produkcie.

- Do zabudowy w niszy lub montażu ze ścianą boczną FX UWD lub ścianą boczną skróconą na wannę FX UVD.
- Drzwi częściowo obramowane jednoskrzydłowe, otwierane do środka i na zewnątrz, z dwoma polami stałymi.
- Ze stabilizatorem FILIA (wewnątrz kabiny).
- 6 mm szkło hartowane ESG odpowiadające wymogom normy EN 12150, z powłoką Kermi **CLEAN**.
- Profile wykonane są z eloksalowanego aluminium, zawiasy i uchwyty z najwyższej jakości metalu
- 25 mm zakresu regulacji na każdym profilu przyściennym.
- Zawiasy wyposażone są w mechanizm windy.
- Listwa magnetyczna, profile uszczelniające i pozioma uszczelka w kształcie rynny.
- Możliwość montażu z progiem (wysokość 6 mm) ●●, lub bez (wyk. nadpodłogowe) ●●●●, patrz str. 14-15.
- Ze względów konstrukcyjnych kabina FILIA XP nie gwarantuje zupełnej szczelności.
- Zakres dostawy: zestaw montażowy. Przechroczyste haczyki na ręczniki, do zamontowania w dowolnym miejscu.
- Made in Germany.
- Produkt odpowiada wymogom normy EN 14428 (CE) oraz PPP 53005 (TÜV/GS).
- Gwarancja dostępności części zamiennych przez 20 lat po wycofaniu modelu z produkcji.

Montaż

Kabiny prysznicowe Kermi są przeznaczone do montażu na brodzikach. W przypadku innego zastosowania należy zapewnić odpowiednie miejsce i warunki do montażu (spadek, uszczelnienia, itp.). Informacje dotyczące pomiaru i montażu patrz str. 10 - 11.

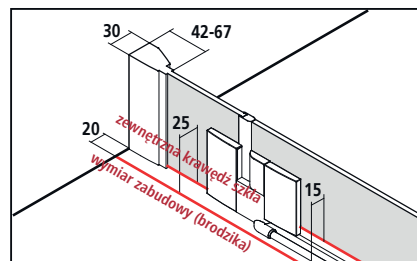

Szerokość kabiny narożnej = wymiar zabudowy (brodzika) - 10
Zewnętrzna krawędź szkła = wymiar zabudowy (brodzika) - 25
 Dokumenty sprzedaży Kermi zawierają informacje o wymiarach szerokości kabiny (BV) lub o wymiarach zewnętrznej krawędzi szkła (GAK).

KermiEXTRA

*maks. szerokość patrz następna strona

cena netto w PLN I/2017
 dopłata do ceny wykonania seryjnego lub specjalnego

Uchwyty	XE 1	539,-	PA, GI	370,-	DI, AT1, AT2, RA, LI, XE2	370,-			strona 286 - 289	
Szkło piaskowane	wzór Stripe 2	707,-		wszystkie inne wzory Kermi	1414,-		wzór indywidualny na zapytanie		strona 290 - 299	
Szkło lustrzane*		szer. szkła zależnie od produktu	- 550	25 %	551-950	30 %	951-1250	35 %	powyżej 1251 40 %	strona 300 - 301
Paleta kolorów		dopłata do sreb. wys. polysk	1184,-							strona 302 - 303

FX 1GR/L

Wykonanie seryjne na brodzik							Składając zamówienie należy podać:	
Wszystkie wymiary w mm przy pionowych ścianach. Maksymalne odchylenie w poziomie w polu stałym: 2 mm, całkowite odchylenie 3 mm; w innym wypadku konieczne jest wykonanie kabiny na wymiar lub ścięcie szkła na zapytanie. Cena kabiny wys. 1850 mm (FX 1GR/L ...18..K) jak za wys. 2000 mm.							FX 1GR = drzwi otwierane w prawo FX 1GL = drzwi otwierane w lewo	
wysokość kabiny	wymiar zabudowy (brodzika) w niszy / z FX UVD	z FX UWD	brodzik	szerokość wejścia	szer. pola stałego a	szer. pola stałego b	numer artykułu srebro wysoki połysk = V ESG przezroczyste z KermiCLEAN = P	cena netto w PLN I/2017
2000	1060-1110	1080-1118	1100	693	180-205	171-196	FX 1GR/L 11020 VPK	3365,-
	1160-1210	1180-1218	1200	693	250-275	201-226	FX 1GR/L 12020 VPK	
	1260-1310	1280-1318	1300	693	250-275	301-326	FX 1GR/L 13020 VPK	3488,-
	1360-1410	1380-1418	1400	693	250-275	401-426	FX 1GR/L 14020 VPK	3609,-
	1460-1510	1480-1518	1500	693	350-375	401-426	FX 1GR/L 15020 VPK	4058,-
	1560-1610	1580-1618	1600	693	350-375	501-526	FX 1GR/L 16020 VPK	
	1660-1710	1680-1718	1700	693	450-475	501-526	FX 1GR/L 17020 VPK	4323,-
	1760-1810	1780-1818	1800	693	450-475	601-626	FX 1GR/L 18020 VPK	

Wykonanie seryjne do montażu bez brodzika							Składając zamówienie należy podać:	
Wszystkie wymiary w mm przy pionowych ścianach. Maksymalne odchylenie w poziomie w polu stałym: 2 mm, całkowite odchylenie 3 mm; w innym wypadku konieczne jest wykonanie kabiny na wymiar lub ścięcie szkła na zapytanie. Cena kabiny wys. 1850 mm (FX 1GR/L ...18..K) jak za wys. 2000 mm.							FX 1GR = drzwi otwierane w prawo FX 1GL = drzwi otwierane w lewo	
wysokość kabiny	wymiar zabudowy (brodzika) w niszy / z FX UVD	zewnętrzna krawędź szkła z FX UWD	szerokość wejścia	szer. pola stałego a	szer. pola stałego b	numer artykułu srebro wysoki połysk = V ESG przezroczyste z KermiCLEAN = P	cena netto w PLN I/2017	
2000	1175-1225	1180-1218	693	250-275	216-241	FX 1GR/L 12320 VPK	3365,-	
	1375-1425	1380-1418	693	285-310	381-406	FX 1GR/L 14320 VPK	3609,-	
	1475-1525	1480-1518	693	385-410	381-406	FX 1GR/L 15320 VPK	4058,-	
	1775-1825	1780-1818	693	550-575	516-541	FX 1GR/L 18320 VPK	4323,-	

Szkló	dopłata do szkła przezroczystego ESG z KermiCLEAN	
	kod	cena netto
Pozostałe rodzaje szkła dostępne w ofercie KermiEXTRA, patrz poprzednia strona.		
■ ESG szkło mleczne SR Opaco	Y	+ 10 %
■ ESG szkło szare	M	+ 40 %

Przykład:
FX 1GR 11020 VYK
V = srebro wysoki połysk
Y = ESG szkło mleczne SR Opaco z KermiCLEAN

Wykonanie specjalne wyłącznie na podstawie formularza					Składając zamówienie należy podać:		
Wszystkie wymiary podane w mm. Zakres regulacji szerokości wykonania specjalnego + 30 mm / - 20 mm.					FX 1GR = drzwi otwierane w prawo FX 1GL = drzwi otwierane w lewo		
wysokość kabiny	wymiar zabudowy (brodzika) maks. 2050	szer. pola stałego a	szer. pola stałego b	szer. skrzydła drzwi	numer artykułu srebro wysoki połysk ESG przezroczyste z KermiCLEAN	cena netto w PLN I/2017	Przy zamówieniu należy podać:
do 2000	do 1250	min. 170/maks. 880	min. 170/maks. 1000	maks. 800	FX 1GR/L	4374,-	FX 1GR/L
	1251-1650	min. 170/maks. 880	min. 170/maks. 1000	maks. 800	FX 1GR/L	5275,-	+ wysokość kabiny
	1651-2050	min. 170/maks. 880	min. 170/maks. 1000	maks. 800	FX 1GR/L	5620,-	+ wymiar zabudowy (brodzika) zewnętrzna krawędź szkła + szerokość pola stałego a + szerokość pola stałego b + szerokość drzwi + kolor + rodzaj szkła

	Ścięcie	dopłata 275,- do ceny wykonania specjalnego za 1 usługę
	Wycięcie	dopłata 275,- do ceny wykonania specjalnego za 1 usługę
	Wykonanie specjalne	na zapytanie



Możliwości zabudowy

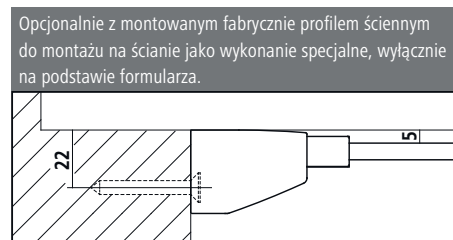
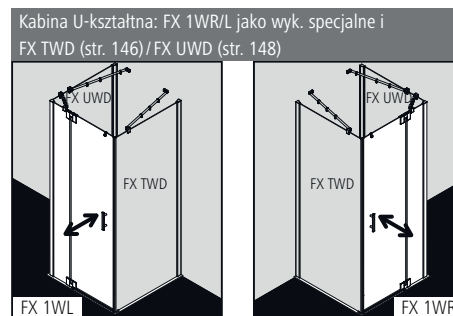
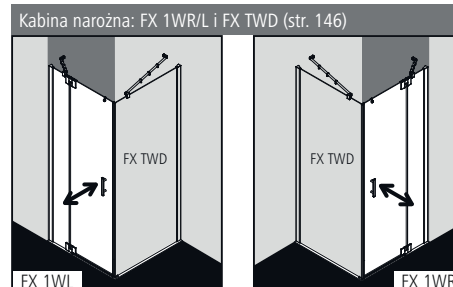

Informacje o produkcie.

- Do łączenia ze ścianą boczną FX TWD / lub ścianą boczną skróconą do montażu obok wanny FX TVD.
- Drzwi częściowo obramowane jednoskrzydłowe, otwierane do środka i na zewnątrz, z polem stałym.
- Ze stabilizatorem FILIA (wewnątrz kabiny).
- 6 mm szkło hartowane ESG odpowiadające wymogom normy EN 12150, z powłoką Kermi**CLEAN**.
- Profile wykonane są z eloksalowanego aluminium, zawiasy i uchwyty z najwyższej jakości metalu
- Zakres regulacji na profilu przyściennym 25 mm.
- Zawiasy wyposażone są w mechanizm windowy.
- Listwa magnetyczna, profile uszczelniające i pozioma uszczelka w kształcie rynny.
- Możliwość montażu z progami (wysokość 6 mm) ●●, lub bez (wyk. nadpodłogowe) ●●●●, patrz str. 14-15.
- Ze względów konstrukcyjnych kabina FILIA XP nie gwarantuje kompletnej szczelności.
- Zakres dostawy: zestaw montażowy. Przezroczyste haczyki na ręczniki, do zamontowania w dowolnym miejscu.
- Made in Germany.
- Produkt odpowiada wymogom normy EN 14428 (CE) oraz PPP 53005 (TÜV/GS).
- Gwarancja dostępności części zamiennych przez 20 lat po wycofaniu modelu z produkcji.

Montaż

Kabiny prysznicowe Kermi są przeznaczone do montażu na brodzikach. W przypadku innego zastosowania należy zapewnić odpowiednie miejsce i warunki do montażu (spadek, uszczelnienia, itp.). Informacje dotyczące pomiaru i montażu patrz str. 10 - 11.

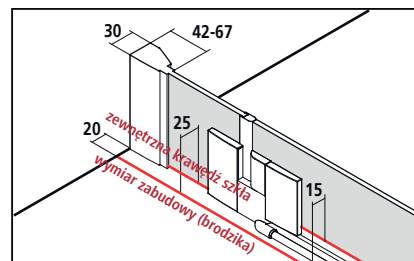

Szerokość kabiny narożnej = wymiar zabudowy (brodzika) - 10
Zewnętrzna krawędź szkła = wymiar zabudowy (brodzika) - 25
 Dokumenty sprzedaży Kermi zawierają informacje o wymiarach szerokości kabiny (BV) lub o wymiarach zewnętrznej krawędzi szkła (GAK).

Kermi EXTRA	*maks. szerokość patrz następna strona						cena netto w PLN I/2017 dopłata do ceny wykonania seryjnego lub specjalnego		
Uchwyty	XE 1	539,-	PA, GI	370,-	DI, AT1, AT2, RA, LI, XE2	370,-	strona 286 - 289		
Szkło piaskowane	wzór Stripe 2	707,-	wszystkie inne wzory Kermi		1414,-	wzór indywidualny na zapytanie		strona 290 - 299	
Szkło lustrzane*	szer. szkła zależnie od produktu		- 550	25 %	551-950	30 %	951-1250	35 % powyżej 1251	40 % strona 300 - 301
Paleta kolorów	dopłata do sreb. wys. polysk		1184,-		strona 302 - 303				

FX 1WR/L

Wykonanie seryjne na brodzik						Składając zamówienie należy podać:	
Wszystkie wymiary w mm przy pionowych ścianach. Maksymalne odchylenie w poziomie w polu stałym: 2 mm, całkowite odchylenie 3 mm; w innym wypadku konieczne jest wykonanie kabiny na wymiar lub ścięcie szkła na zapytanie. Cena kabiny wys. 1850 mm (FX 1WR/L ...18..K) jak za wys. 2000 mm.						FX 1WR = drzwi wahadłowe otwierane w prawo FX 1WL = drzwi wahadłowe otwierane w lewo	
wysokość kabiny	wymiar zabudowy (brodzika)		brodzik	szerokość wejścia	szer. pola stałego	numer artykułu	cena netto w PLN I/2017
	z FX TWD	z FX TVD					
2000	735-760	730-755	750	431	250-275	FX 1WR/L 07520 VPK	2624,-
	785-810	780-805	800	481	250-275	FX 1WR/L 08020 VPK	
	885-910	880-905	900	581	250-275	FX 1WR/L 09020 VPK	2675,-
	985-1010	980-1005	1000	681	250-275	FX 1WR/L 10020 VPK	2935,-
	1085-1110	1080-1105	1100	681	350-375	FX 1WR/L 11020 VPK	
	1185-1210	1180-1205	1200	681	450-475	FX 1WR/L 12020 VPK	3156,-
	1285-1310	1280-1305	1300	681	550-575	FX 1WR/L 13020 VPK	
	1385-1410	1380-1405	1400	681	650-675	FX 1WR/L 14020 VPK	3438,-

Wykonanie seryjne do montażu bez brodzika						Składając zamówienie należy podać:	
Wszystkie wymiary w mm przy pionowych ścianach. Maksymalne odchylenie w poziomie w polu stałym: 2 mm, całkowite odchylenie 3 mm; w innym wypadku konieczne jest wykonanie kabiny na wymiar lub ścięcie szkła na zapytanie. Cena kabiny wys. 1850 mm (FX 1WR/L ...18..K) jak za wys. 2000 mm.						FX 1WR = drzwi wahadłowe otwierane w prawo FX 1WL = drzwi wahadłowe otwierane w lewo	
wysokość kabiny	wymiar zabudowy (brodzika) z FX TVD	zewnątrzna krawędź szkła z FX TWD	szerokość wejścia	szer. pola stałego	numer artykułu	cena netto w PLN I/2017	
							755-780
2000	805-830	785-810	506	250-275	FX 1WR/L 08320 VPK		
	905-930	885-910	606	250-275	FX 1WR/L 09320 VPK	2675,-	
	1005-1030	985-1010	676	280-305	FX 1WR/L 10320 VPK	2935,-	
	1205-1230	1185-1210	676	480-505	FX 1WR/L 12320 VPK	3156,-	
	1405-1430	1385-1410	676	680-705	FX 1WR/L 14320 VPK	3438,-	

Szkló	dopłata do szkła przezroczystego ESG z KermiCLEAN	
	kod	cena netto
Pozostałe rodzaje szkła dostępne w ofercie KermiEXTRA, patrz poprzednia strona.		
■ ESG szkło mleczne SR Opaco	Y	+ 10 %
■ ESG szkło szare	M	+ 40 %

Przykład:
FX 1WR 07520 VYK
V = srebro wysoki połysk
Y = ESG szkło mleczne SR Opaco z KermiCLEAN

Wykonanie specjalne wyłącznie na podstawie formularza				Składając zamówienie należy podać:		Wymiar = wymiar zabudowy (brodzika) Wymiar = zewnętrzna krawędź szkła Patrz także str. 10 - 11.	
Wszystkie wymiary podane w mm. Zakres regulacji szerokości wykonania specjalnego + 15 mm / - 10 mm.				FX 1WR = drzwi wahadłowe otwierane w prawo FX 1WL = drzwi wahadłowe otwierane w lewo			
wysokość kabiny	wymiar zabudowy (brodzika) maks. 1550	szer. pola stałego	szer. skrzydła drzwi	numer artykułu	cena netto w PLN I/2017	Przy zamówieniu należy podać:	
do 2000	601-950	min. 170/maks. 880	maks. 800	FX 1WR/L	3478,-	FX 1WR/L	
	951-1250	min. 170/maks. 880	maks. 800	FX 1WR/L	4103,-	+ wysokość kabiny	
	1251-1550	min. 170/maks. 880	maks. 800	FX 1WR/L	4468,-	+ wymiar zabudowy (brodzika)	
						zewnątrzna krawędź szkła	
						+ szer. pola stałego	
						+ szerokość drzwi	
						+ kolor	
						+ rodzaj szkła	

	Ścięcie	dopłata 275,- do ceny wykonania specjalnego za 1 usługę
	Wycięcie	dopłata 275,- do ceny wykonania specjalnego za 1 usługę
	Wykonanie specjalne	na zapytanie



Możliwości zabudowy

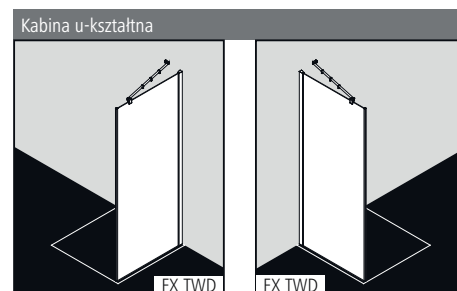
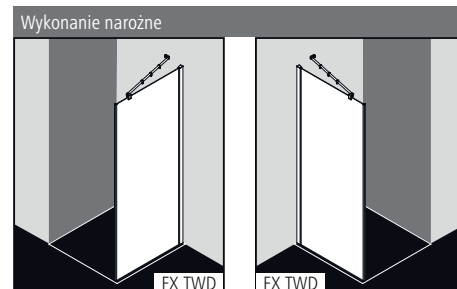

Opcjonalnie z montowanym fabrycznie profilem ściennym do montażu na ścianie jako wykonanie specjalne, wyłącznie na podstawie formularza.

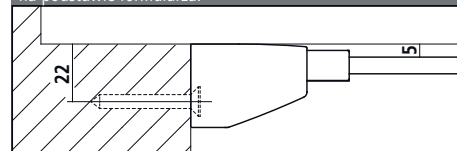

Informacje o produkcie.

- Do montażu z drzwiami wahadłowymi 1-skrzydłowymi z polem stałym FX 1WR/L.
- Ściana boczna częściowo obramowana.
- Ze stabilizatorem FILIA (wewnątrz kabiny).
- 6 mm szkło hartowane ESG odpowiadające wymogom normy EN 12150, z powłoką Kermi**CLEAN**.
- Profile wykonane z najwyższej jakości eloksowanego aluminium.
- Zakres regulacji na profilu przyściennym 25 mm.
- Listwa magnetyczna na całej wysokości.
- Ze względów konstrukcyjnych kabina FILIA XP nie gwarantuje kompletnej szczelności.
- Zakres dostawy: zestaw montażowy.
- Made in Germany.
- Produkt odpowiada wymogom normy EN 14428 (CE) oraz PPP 53005 (TÜV / GS).
- Gwarancja dostępności części zamiennych przez 20 lat po wycofaniu modelu z produkcji.

Montaż

Kabiny prysznicowe Kermi są przeznaczone do montażu na brodzikach. W przypadku innego zastosowania należy zapewnić odpowiednie miejsce i warunki do montażu (spadek, uszczelnienia, itp.). Informacje dotyczące pomiaru i montażu patrz str. 10 - 11.

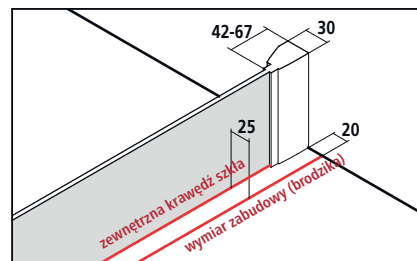

Szerokość kabiny narożnej = wymiar zabudowy (brodzika) - 10
Zewnętrzna krawędź szkła = wymiar zabudowy (brodzika) - 25

Dokumenty sprzedaży Kermi zawierają informacje o wymiarach szerokości kabiny (BV) lub o wymiarach zewnętrznej krawędzi szkła (GAK).

Kermi**EXTRA**

*maks. szerokość patrz następna strona

cena netto w PLN I/2017
dopłata do ceny wykonania seryjnego lub specjalnego

Szkło piaskowane	wzór Stripe 2	707,-	wszystkie inne wzory Kermi	1414,-	wzór indywidualny na zapytanie	strona 290 - 299	
Szkło lustrzane*	szer. szkła zależnie od produktu	- 550	25 %	551-950	30 %	951-1250 35 % powyżej 1251 40 %	strona 300 - 301
Paleta kolorów	dopłata do srebr. wys. połysk	657,-				strona 302 - 303	

Wykonanie seryjne na brodzik					Strona montażu nie ma znaczenia - ściana prawa lub lewa.	
Wszystkie wymiary w mm przy pionowych ścianach. Dopuszczalne odchylenie ściany bocznej maks. 3 mm, w innym wypadku konieczne jest wykonanie kabiny na wymiar. Cena kabiny wys. 1850 mm (FX TWD ...18..K) jak za wys. 2000 mm..						
wysokość kabiny	wymiar zabudowy (brodzika)	brodzik	szer. ściany bocznej wolno stojącej		numer artykułu srebro wysoki połysk = V ESG przezroczyste z KermiCLEAN = P	cena netto w PLN I/2017
2000	735-760	750	710-735		FX TWD 07520 VPK	1900,-
	785-810	800	760-785		FX TWD 08020 VPK	
	885-910	900	860-885		FX TWD 09020 VPK	1950,-
	985-1010	1000	960-985		FX TWD 10020 VPK	2158,-

Wykonanie seryjne do montażu bez brodzika					Strona montażu nie ma znaczenia - ściana prawa lub lewa.	
Wszystkie wymiary w mm przy pionowych ścianach. Dopuszczalne odchylenie ściany bocznej maks. 3 mm, w innym wypadku konieczne jest wykonanie kabiny na wymiar. Cena kabiny wys. 1850 mm (FX TWD ...18..K) jak za wys. 2000 mm..						
wysokość kabiny		zewnętrzna krawędź szkła	szer. ściany bocznej wolno stojącej		numer artykułu srebro wysoki połysk = V ESG przezroczyste z KermiCLEAN = P	cena netto w PLN I/2017
2000		735-760	735-760		FX TWD 07820 VPK	1900,-
		785-810	785-810		FX TWD 08320 VPK	
		885-910	885-910		FX TWD 09320 VPK	1950,-
		985-1010	985-1010		FX TWD 10320 VPK	2158,-

Szkło	dopłata do szkła przezroczystego ESG z KermiCLEAN	
	kod	cena netto
Pozostałe rodzaje szkła dostępne w ofercie KermiEXTRA, patrz poprzednia strona.		
■ ESG szkło mleczne SR Opaco	Y	+ 10 %
■ ESG szkło szare	M	+ 40 %

Przykład:
FX TWD 07520 VYK
 V = srebro wysoki połysk
 Y = ESG szkło mleczne SR Opaco z KermiCLEAN

- Wieszak na ręczniki 660 mm montowany fabrycznie dopłata 416,- do ceny wykonania specjalnego, patrz str. 158
- Wieszak na ręczniki 340 mm montowany fabrycznie dopłata 416,- do ceny wykonania specjalnego, patrz str. 158

Wykonanie specjalne wyłącznie na podstawie formularza					Strona montażu nie ma znaczenia - ściana prawa lub lewa.	
Wszystkie wymiary podane w mm. Nie ma możliwości montażu kabiny u-kształtnej większej niż 1200 mm oraz ściany bocznej na wannę! Zakres regulacji szerokości wykonania specjalnego + 15 mm /- 10 mm.						
wysokość kabiny	wymiar zabudowy (brodzika) maks. 1450			numer artykułu srebro wysoki połysk ESG przezroczyste z KermiCLEAN	cena netto w PLN I/2017	Przy zamówieniu należy podać:
do 2000	do 950			FX TWD	2537,-	FX TWD
	951-1250			FX TWD	2807,-	+ wysokość kabiny
	1251-1450			FX TWD	2807,-	+ wymiar zabudowy (brodzika) zewnętrzna krawędź szkła + kolor + rodzaj szkła

	Ścięcie	dopłata 165,- do ceny wykonania specjalnego za 1 usługę
	Wycięcie	dopłata 165,- do ceny wykonania specjalnego za 1 usługę
	Wykonanie specjalne	na zapytanie



Możliwości zabudowy

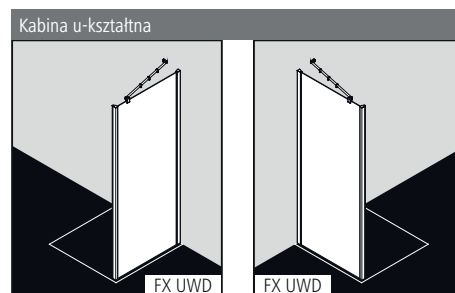
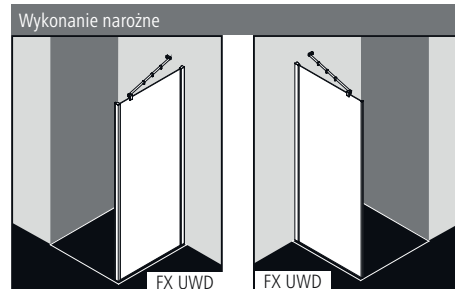

Opcjonalnie z montowanym fabrycznie profilem ściennym do montażu na ścianie jako wykonanie specjalne, wyłącznie na podstawie formularza.

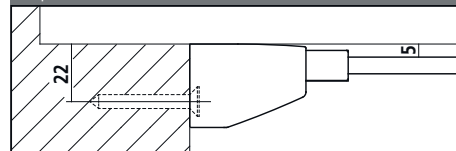

Informacje o produkcie.

- Do łączenia z drzwiami wahadłowymi 1-skrzydłowymi z polami stałymi FX 1GR/L oraz do kabiny U-kształtnej.
- Ściana boczna częściowo obramowana.
- Ze stabilizatorem FILIA (wewnątrz kabiny).
- 6 mm szkło hartowane ESG odpowiadające wymogom normy EN 12150, z powłoką Kermi**CLEAN**.
- Profile wykonane z najwyższej jakości eloksalowanego aluminium.
- Zakres regulacji na profilu przyściennym 25 mm.
- Ze względów konstrukcyjnych kabina FILIA XP nie gwarantuje kompletnej szczelności.
- Zakres dostawy: zestaw montażowy.
- Made in Germany.
- Produkt odpowiada wymogom normy EN 14428 (CE) oraz PPP 53005 (TÜV/GS).
- Gwarancja dostępności części zamiennych przez 20 lat po wycofaniu modelu z produkcji.

Montaż

Kabiny prysznicowe Kermi są przeznaczone do montażu na brodzikach. W przypadku innego zastosowania należy zapewnić odpowiednie miejsce i warunki do montażu (spadek, uszczelnienia, itp.). Informacje dotyczące pomiaru i montażu patrz str. 10 - 11.

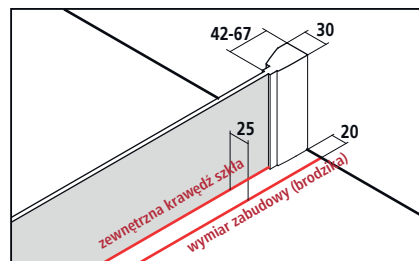

Szerokość kabiny narożnej = wymiar zabudowy (brodzika) - 10
 Zewnętrzna krawędź szkła = wymiar zabudowy (brodzika) - 25

Dokumenty sprzedaży Kermi zawierają informacje o wymiarach szerokości kabiny (BV) lub o wymiarach zewnętrznej krawędzi szkła (GAK).

Kermi**EXTRA**

*maks. szerokość patrz następna strona

cena netto w PLN I/2017
 dopłata do ceny wykonania seryjnego lub specjalnego

Szkło piaskowane	wzór Stripe 2	707,-	wszystkie inne wzory Kermi	1414,-	wzór indywidualny na zapytanie	strona 290 - 299	
Szkło lustrzane*	szer. szkła zależnie od produktu	- 550	25 %	551-950	30 %	951-1250 35 % powyżej 1251 40 %	strona 300 - 301
Paleta kolorów	dopłata do srebr. wys. połysk	657,-				strona 302 - 303	

Wykonanie seryjne na brodzik			Strona montażu nie ma znaczenia - ściana prawa lub lewa.	
Wszystkie wymiary w mm przy pionowych ścianach. Dopuszczalne odchylenie ściany bocznej maks. 3 mm, w innym wypadku konieczne jest wykonanie kabiny na wymiar. Cena kabiny wys. 1850 mm (FX UWD ...18..K) jak za wys. 2000 mm.				
wysokość kabiny	wymiar zabudowy (brodzika)	brodzik	numer artykułu srebro wysoki połysk = V ESG przezroczyste z KermiCLEAN = P	cena netto w PLN I/2017
2000	735-760	750	FX UWD 07520 VPK	1865,-
	785-810	800	FX UWD 08020 VPK	
	885-910	900	FX UWD 09020 VPK	1915,-
	985-1010	1000	FX UWD 10020 VPK	2135,-

Wykonanie seryjne do montażu bez brodzika			Strona montażu nie ma znaczenia - ściana prawa lub lewa.	
Wszystkie wymiary w mm przy pionowych ścianach. Dopuszczalne odchylenie ściany bocznej maks. 3 mm, w innym wypadku konieczne jest wykonanie kabiny na wymiar. Cena kabiny wys. 1850 mm (FX UWD ...18..K) jak za wys. 2000 mm.				
wysokość kabiny		zewnątrzna krawędź szkła	numer artykułu srebro wysoki połysk = V ESG przezroczyste z KermiCLEAN = P	cena netto w PLN I/2017
2000		735-760	FX UWD 07820 VPK	1865,-
		785-810	FX UWD 08320 VPK	
		885-910	FX UWD 09320 VPK	1915,-
		985-1010	FX UWD 10320 VPK	2135,-

Szkło	dopłata do szkła przezroczystego ESG z KermiCLEAN	
	kod	cena netto
Pozostałe rodzaje szkła dostępne w ofercie KermiEXTRA, patrz poprzednia strona.		
■ ESG szkło mleczne SR Opaco	Y	+ 10 %
■ ESG szkło szare	M	+ 40 %

Przykład:
FX UWD 07520 VYK
V = srebro wysoki połysk
Y = ESG szkło mleczne SR Opaco z KermiCLEAN

- Wieszak na ręczniki 660 mm montowany fabrycznie dopłata 416,- do ceny wykonania specjalnego, patrz str. 158
- Wieszak na ręczniki 340 mm montowany fabrycznie dopłata 416,- do ceny wykonania specjalnego, patrz str. 158

Wykonanie specjalne wyłącznie na podstawie formularza			Strona montażu nie ma znaczenia - ściana prawa lub lewa.		Składając zamówienie należy podać: Wymiar = wymiar zabudowy (brodzika) Wymiar = zewnętrzna krawędź szkła Patrz także str. 10 - 11.	
Wszystkie wymiary podane w mm. Nie ma możliwości montażu kabiny u-kształtnej większej niż 1200 mm oraz ściany bocznej na wannę! Zakres regulacji szerokości wykonania specjalnego + 15 mm /- 10 mm.						
wysokość kabiny	wymiar zabudowy (brodzika) maks. 1450		numer artykułu srebro wysoki połysk ESG przezroczyste z KermiCLEAN	cena netto w PLN I/2017	Przy zamówieniu należy podać:	
do 2000	do 950		FX UWD	2489,-	FX UWD	
	951-1250		FX UWD	2776,-	+ wysokość kabiny	
	1251-1450		FX UWD		+ wymiar zabudowy (brodzika)	
					zewnętrzna krawędź szkła	
					+ kolor	
					+ rodzaj szkła	

	Ścięcie	dopłata 165,- do ceny wykonania specjalnego za 1 usługę
	Wycięcie	dopłata 165,- do ceny wykonania specjalnego za 1 usługę
	Wykonanie specjalne	na zapytanie



Możliwości zabudowy

Kabina narożna: FX EPR i FX EPL

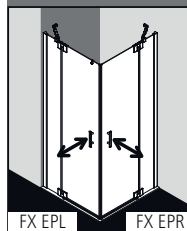

Kabina U-kształtna: FX EPR/L jako wyk. spec. i FX EPR/L i FX UWD (strona 148)

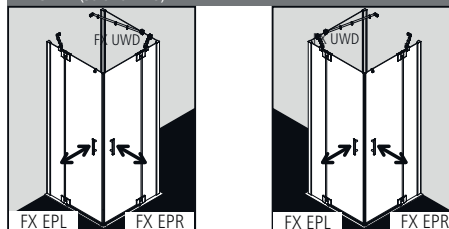

Opcjonalnie z montowanym fabrycznie profilem ściennym do montażu na ścianie jako wykonanie specjalne, wyłącznie na podstawie formularza.

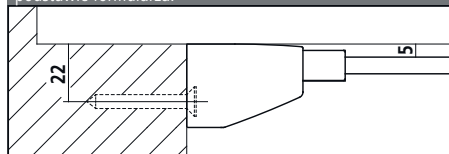

Informacje o produkcie.

- Kompletnie wejście narożne składa się z części prawej FX EPR oraz części lewej FX EPL.
- Istnieje możliwość łączenia połówek kabiny o różnej szerokości.
- Częściowo obramowane wejście narożne z drzwiami otwieranymi do środka i na zewnątrz, z dwoma polami stałymi.
- Ze stabilizatorem FILIA (wewnątrz kabiny).
- 6 mm szkło hartowane ESG odpowiadające wymogom normy EN 12150, z powłoką Kermi **CLEAN**.
- Profile wykonane są z eloksalowanego aluminium, zawiasy i uchwyty z najwyższej jakości metalu
- Zakres regulacji na profilu przyściennym 25 mm.
- Zawiasy wyposażone są w mechanizm windowy.
- Listwa magnetyczna, profile uszczelniające i pozioma uszczelka w kształcie rynny.
- Możliwość montażu z progami (wysokość 6 mm) ●●, lub bez (wyk. nadpodłogowe) ●●●●, patrz str. 14-15.
- Ze względów konstrukcyjnych kabina FILIA XP nie gwarantuje kompletnej szczelności.
- Zakres dostawy: zestaw montażowy. Przezroczyste haczyki na ręczniki, do zamontowania w dowolnym miejscu.
- Made in Germany.
- Produkt odpowiada wymogom normy EN 14428 (CE) oraz PPP 53005 (TÜV/GS).
- Gwarancja dostępności części zamiennych przez 20 lat po wycofaniu modelu z produkcji.

Montaż

Kabiny prysznicowe Kermi są przeznaczone do montażu na brodzikach. W przypadku innego zastosowania należy zapewnić odpowiednie miejsce i warunki do montażu (spadek, uszczelnienia, itp.). Informacje dotyczące pomiaru i montażu patrz str. 10 - 11.

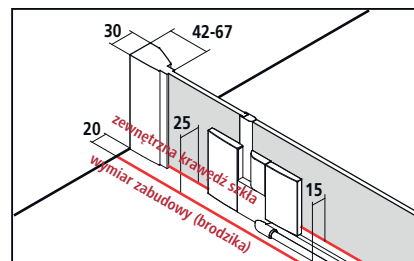

Szerokość kabiny narożnej = wymiar zabudowy (brodzika) - 10
Zewnętrzna krawędź szkła = wymiar zabudowy (brodzika) - 25

Dokumenty sprzedaży Kermi zawierają informacje o wymiarach szerokości kabiny (BV) lub o wymiarach zewnętrznej krawędzi szkła (GAK).

Kermi EXTRA		* maks. szerokość patrz następna strona				cena netto w PLN I/2017		
						dopłata do ceny wykonania seryjnego lub spec., za każdą połowę kabiny		
Uchwyty	XE 1	539,-	PA, GI	370,-	DI, AT1, AT2, RA, LI, XE2	370,-	strona 286 - 289	
Szkło piaskowane	wzór Stripe 2	707,-	wszystkie inne wzory Kermi		1414,-	wzór indywidualny na zapytanie	strona 290 - 299	
Szkło lustrzane*	szer. szkła zależnie od produktu		- 550	25 %	551-950	30 %	951-1250 35 % powyżej 1251 40 %	strona 300 - 301
Paleta kolorów	dopłata do sreb. wys. polysk		1838,-	Wejście narożne kompletne			strona 302 - 303	

FX EPR/L

Wykonanie seryjne na brodzik							Składając zamówienie należy podać:		
Wszystkie wymiary w mm przy pionowych ścianach. Maksymalne odchylenie w poziomie w polu stałym: 2 mm, całkowite odchylenie 3 mm; w innym wypadku konieczne jest wykonanie kabiny na wymiar lub ścięcie szkła na zapytanie. Cena kabiny wys. 1850 mm (FX EPR/L ...18..K) jak za wys. 2000 mm. Cena za kompletną kabinę uzyskana zostaje poprzez dodanie ceny części prawej (FX EPR) i lewej (FX EPL).							FX EPR = część prawa FX EPL = część lewa		
wysokość kabiny	wymiar zabudowy (brodzika)	brodzik	szerokość wejścia po przekątnej 2 części	szer. pola stałego	szerokość drzwi		numer artykułu srebro wysoki połysk = V ESG przezroczyste z KermiCLEAN = P	cena netto w PLN I/2017 za 1 połowę	
2000	735-760	750	641	250-275	445		FX EPR 07520 VPK FX EPL 07520 VPK	2624,-	
	785-810	800	711	250-275	495		FX EPR 08020 VPK FX EPL 08020 VPK		
	885-910	900	853	250-275	595		FX EPR 09020 VPK FX EPL 09020 VPK	2675,-	
	985-1010	1000	994	250-275	695		FX EPR 10020 VPK FX EPL 10020 VPK	2935,-	
	1185-1210	1200	994	450-475	695		FX EPR 12020 VPK FX EPL 12020 VPK	3156,-	

Wykonanie seryjne do montażu bez brodzika							Składając zamówienie należy podać:		
Wszystkie wymiary w mm przy pionowych ścianach. Maksymalne odchylenie w poziomie w polu stałym: 2 mm, całkowite odchylenie 3 mm; w innym wypadku konieczne jest wykonanie kabiny na wymiar lub ścięcie szkła na zapytanie. Cena kabiny wys. 1850 mm (FX EPR/L ...18..K) jak za wys. 2000 mm. Cena za kompletną kabinę uzyskana zostaje poprzez dodanie ceny części prawej (FX EPR) i lewej (FX EPL).							FX EPR = część prawa FX EPL = część lewa		
wysokość kabiny		zewnątrzna krawędź szkła	szerokość wejścia po przekątnej 2 części	szer. pola stałego	szerokość drzwi		numer artykułu srebro wysoki połysk = V ESG przezroczyste z KermiCLEAN = P	cena netto w PLN I/2017 za 1 połowę	
2000		735-760	676	250-275	470		FX EPR 07820 VPK FX EPL 07820 VPK	2624,-	
		785-810	747	250-275	520		FX EPR 08320 VPK FX EPL 08320 VPK		
		885-910	888	250-275	620		FX EPR 09320 VPK FX EPL 09320 VPK	2675,-	
		985-1010	987	280-305	690		FX EPR 10320 VPK FX EPL 10320 VPK	2935,-	
		1185-1210	987	480-505	690		FX EPR 12320 VPK FX EPL 12320 VPK	3156,-	

Szkló	dopłata do szkła przezroczystego ESG z KermiCLEAN za 1 połowę	
Pozostałe rodzaje szkła dostępne w ofercie KermiEXTRA, patrz poprzednia strona.	kod	cena netto
■ ESG szkło mleczne SR Opaco	Y	+ 10 %
■ ESG szkło szare	M	+ 40 %

Przykład:
 FX EPR 07520 VYK
 V = srebro wysoki połysk
 Y = ESG szkło mleczne SR Opaco z KermiCLEAN

Wykonanie specjalne wyłącznie na podstawie formularza				Składając zamówienie należy podać:		
Wszystkie wymiary w mm. Zakres regulacji szerokości wykonania specjalnego + 15 mm / - 10 mm. Cena za kompletną kabinę uzyskana zostaje poprzez dodanie ceny części prawej (FX EPR) i lewej (FX EPL).				FX EPR = część prawa FX EPL = część lewa		
wysokość kabiny	wymiar zabudowy (brodzika) maks. 1550	szer. pola stałego	szer. skrzydła drzwi	numer artykułu srebro wysoki połysk ESG przezroczyste z KermiCLEAN	cena netto w PLN I/2017 za 1 połowę	Przy zamówieniu należy podać:
do 2000	601-950	min. 170/maks. 880	maks. 800	FX EPR/L połowa	3478,-	FX EPR/L połowa
	951-1250	min. 170/maks. 880	maks. 800	FX EPR/L połowa	4103,-	+ wysokość kabiny
	1251-1550	min. 170/maks. 880	maks. 800	FX EPR/L połowa		+ wymiar zabudowy (brodzika) + zewnętrzna krawędź szkła + szer. pola stałego + szerokość drzwi + kolor + rodzaj szkła

	Ścięcie	dopłata 275,- do ceny wykonania specjalnego za 1 połowę
	Wycięcie	dopłata 275,- do ceny wykonania specjalnego za 1 połowę
	Wykonanie specjalne	na zapytanie

brodziki równoboczne			
producent	model	promień	FX P50 / FX P55
Cersanit	Tako 90/3	550	FX P55 090..
	Tako 90/30	550	FX P55 090..
	Tako 90/6	550	FX P55 090..
Dolomite	Surf 4698	550	FX P55 090..
	Surf J0877	550	FX P55 090..
	Surf J3390	550	FX P55 090..
Duka	Ronda 900	550	FX P55 090..
	Ronda P 921	550	FX P55 090..
Duravit	D-Code 720069	500	FX P50 090..
	D-Code 720070	500	FX P50 100..
	D-Code 720108	500	FX P50 090..
	D-Code 720109	500	FX P50 100..
	Starck 720030	500	FX P50 090..
	Starck 720032	500	FX P50 100..
	Starck Slimline 720135	550	FX P55 090..
	Starck Slimline 720136	550	FX P55 101..
Hüppe	Purano 202151	504	FX P50 090..
	Purano 202152	504	FX P50 100..
Ideal Standard	Connect Air E 1051 01	550	FX P55 090..
	Connect Air E 1056 01	550	FX P55 101..
	Connect-Playa T2708	550	FX P55 090..
	Connect-Playa T2709	550	FX P55 101..
	Hotline K277601/278001	550	FX P55 090..
	Hotline K278101	550	FX P55 101..
	Ultra Flat K1622	550	FX P55 090..
	Ultra Flat K1623	550	FX P55 101..
	Ultra Flat K5176	550	FX P55 090..
	Ultra Flat K5177	550	FX P55 101..
Washpoint	K5224	550	FX P55 090..
	K5225	550	FX P55 101..
Kaldewei	*Fontana 568,564,586,585	520	FX P55 090..
	*Fontana 569,565,587,589	520	FX P55 101..
	Arrodo 870,871,880	550	FX P55 090..
	Arrodo 872,873,881	550	FX P55 101..
	Zirkon 604,513,514	500	FX P50 090..
Zirkon 606,510	500	FX P50 100..	
Keramag	iCon 1000x1000	550	FX P55 101..
	iCon 900x900	550	FX P55 090..
	Preciosa 900x900	550	FX P55 090..
	Renova Nr 1 900x900	550	FX P55 090..
Kohler	Flight 100x100 62480	550	FX P55 101..
	Flight 90x90 12990W	550	FX P55 090..
	Kyreo 90x90 N107K	550	FX P55 090..
Kolo	Akcent 90	550	FX P55 090..
	First 90	550	FX P55 090..
	Głęboki 90	550	FX P55 090..
	Pacyfik 90	550	FX P55 090..
	Simplo 90	550	FX P55 090..
	Standard Plus 90	550	FX P55 090..
	Terra 90	550	FX P55 090..
	Xeno 90	550	FX P55 090..
Koralle	Clarissa Plus 100/4	550	FX P55 101..
	Clarissa Plus 90/4	550	FX P55 090..
	my Day 90/4	550	FX P55 090..
	T200 DW 100/4	550	FX P55 101..
	T200 DW 90/4	550	FX P55 090..
	T700 100/4	550	FX P55 101..
	T700 90/4	550	FX P55 090..
	T900 90/4	550	FX P55 090..
	Terra 90/4	550	FX P55 090..
Laufen	Platina 2 15008	550	FX P55 090..
	Platina 2 15009	550	FX P55 101..
	Platina 2 15018	550	FX P55 090..
	Platina 2 15019	550	FX P55 101..

brodziki równoboczne			
producent	model	promień	FX P50 / FX P55
Novellini	New Victory 100x100	550	FX P55 101..
	New Victory 90x90	550	FX P55 090..
	Victory A100 / B100	550	FX P55 101..
	Victory A90 / B90	550	FX P55 090..
Pool-Spa	Bretania 90	550	FX P55 090..
	Castylia 90	550	FX P55 090..
	Germina 90	550	FX P55 090..
	Monaco 90	550	FX P55 090..
Venecja 90		550	FX P55 090..
		550	FX P55 090..
Ravak	Elipso 100 LA, EX, PAN	500	FX P50 100..
	Elipso 90 LA, EX, PAN	500	FX P50 090..
	Elipso PRO 100	500	FX P50 100..
	Elipso PRO 90	500	FX P50 090..
	Elipso PRO 90 Chrome	500	FX P50 090..
	Elipso Pro 90 Flat	500	FX P50 090..
	Ronda 90	500	FX P50 090..
	Sabina 90 LA	500	FX P50 090..
Riho	280 (DA 88), 281 (DA 89), 515 (DE88)	550	FX P55 090..
	284 (DA 92), 285 (DA 93), 516 (DE92)	550	FX P55 101..
	Kolping 100 (DB 18)	550	FX P55 101..
	Kolping 90 (DB 14)	550	FX P55 090..
Roca	Malta 1000 VK	505	FX P50 100..
	Malta 900 VK	505	FX P50 090..
Roltechnik	Dream-M Sanipro 900	550	FX P55 090..
	Dream-P-Sanipro 900	550	FX P55 090..
	Flat Round 900	550	FX P55 090..
	Hawaii 900	550	FX P55 090..
	Hawaii-P 900	550	FX P55 090..
	Tahiti-M 1000	550	FX P55 101..
	Tahiti-M 900	550	FX P55 090..
Tahiti-P 900	550	FX P55 090..	
SanSwiss	Ila WIR 900	550	FX P55 090..
	Ila WIR1000	550	FX P55 101..
	Marblemate WMR 1000	550	FX P55 101..
	Marblemate WMR 900	550	FX P55 090..
	Tracy WAR 1000	550	FX P55 101..
Tracy WAR 900	550	FX P55 090..	
Schedpol	Calido 90x90/3.123	550	FX P55 090..
	Camparo 90x90/3.084/O	550	FX P55 090..
	Caspar 90x90/3.264	550	FX P55 090..
	Competia 100x100/3.0165/O	550	FX P55 101..
	Competia 90x90/3.0164/O	550	FX P55 090..
	Corrina 100x100/3.065/O	550	FX P55 101..
	Corrina 90x90/3.064/O	550	FX P55 090..
	Dante 90x90/3.023/O	550	FX P55 090..
	Go Baby 90x90/3.039/O	550	FX P55 090..
	Grando 90x90/3.027/O	500	FX P50 090..
	Grando 90x90/3.029/O	550	FX P55 090..
	Grando PLUS 90x90/3.0127/O	500	FX P50 090..
Grando PLUS 90x90/3.0129/O	550	FX P55 090..	
Grawello 90x90/3.014/O	550	FX P55 090..	
Grawello 90x90/3.017/O	500	FX P50 090..	
Superflach 90x90/3.041	550	FX P55 090..	
Villeroy&Boch	O.Novo/620990	555	FX P55 090..
	O.Novo/6213D4	550	FX P55 090..
	O.Novo/UDA0906DEN4GV	550	FX P55 090..
	Squaro/UDQ0910SQR4V	550	FX P55 090..
	Subway 90	550	FX P55 090..



asymetryczne



producent	model	promień	FX P50 / FX P55
Hüppe	Purano 202146	504	FX P50 V72..
	Purano 202147	504	FX P50 V71..
	Purano 202153	504	FX P50 V42..
	Purano 202154	504	FX P50 V41..
Sanplast	BP-L/Free 900x1200	550	FX P55 V71..
	BP-P/Free 900x1200	550	FX P55 V72..



Możliwości zabudowy

Kabina narożna: FX P50 / FX P55

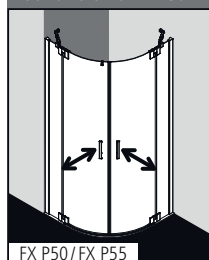

Kab. U-kształtna: FX P50 / FX P55 jako wyk. spec. i FX UWD (str. 148)

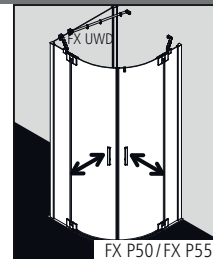
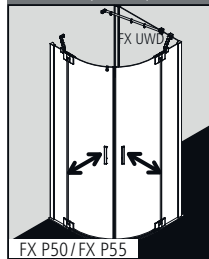

Opcjonalnie z montowanym fabrycznie profilem ściennym do montażu na ścianie jako wykonanie specjalne, wyłącznie na podstawie formularza.

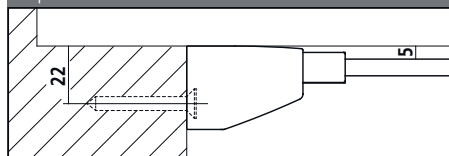

Informacje o produkcie.

- Pasujące brodziki ćwierćkolistą patrz str. 152.
- Częściowo obramowana kabina ćwierćkolistą z dwoma skrzydłami, drzwi otwierane do środka i na zewnątrz, z dwoma polami stałymi.
- Ze stabilizatorami FILIA (wewnątrz kabiny).
- 6 mm szkło hartowane ESG odpowiadające wymogom normy EN 12150, z powłoką Kermi**CLEAN**.
- Profile wykonane są z eloksalowanego aluminium, zawiasy i uchwyty z najwyższej jakości metalu
- Zakres regulacji na profilu przyściennym 25 mm.
- Zawiasy wyposażone są w mechanizm windowy.
- Listwa magnetyczna, profile uszczelniające i pozioma uszczelka w kształcie rynny.
- Możliwość montażu z progami (wysokość 6 mm) ●●, lub bez (wyk. nadpodłogowe) ●●●, patrz str. 14-15.
- Ze względów konstrukcyjnych kabina FILIA XP nie gwarantuje kompletnej szczelności.
- Zakres dostawy: zestaw montażowy. Przezroczysty haczyk na ręczniki, do zamontowania w dowolnym miejscu.
- Made in Germany.
- Produkt odpowiada wymogom normy EN 14428 (CE) oraz PPP 53005 (TÜV/GS).
- Gwarancja dostępności części zamiennych przez 20 lat po wycofaniu modelu z produkcji.

Montaż

Kabiny prysznicowe Kermi są przeznaczone do montażu na brodzikach. W przypadku innego zastosowania należy zapewnić odpowiednie miejsce i warunki do montażu (spadek, uszczelnienia, itp.). Informacje dotyczące pomiaru i montażu patrz str. 10 - 11.

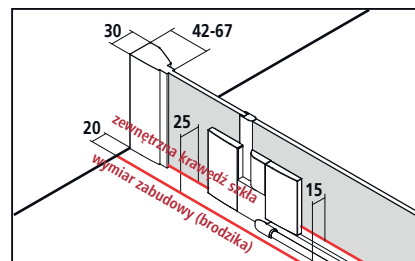

Dokumenty sprzedaży Kermi zawierają informacje o wymiarach szerokości kabiny (BV) lub o wymiarach zewnętrznej krawędzi szkła (GAK).

Kermi**EXTRA**

*maks. szerokość patrz następna strona

cena netto w PLN I/2017
dopłata do ceny wykonania seryjnego lub specjalnego

Szkło piaskowane	wzór Stripe 2	707,-	wszystkie inne wzory Kermi	1414,-	wzór indywidualny na zapytanie	strona 290 - 299	
Szkło lustrzane*	szer. szkła zależnie od produktu	- 550	25 %	551-950	30 %	951-1250 35 %	strona 300 - 301
Paleta kolorów	dopłata do sreb. wys. połysk	1838,-				strona 302 - 303	

FX P50 / FX P55 - DO BRODZIKÓW RÓWNOBOCZNYCH

Wykonanie seryjne do brodzików równobocznych								
Wszystkie wymiary w mm przy pionowych ścianach. Dopuszczalne odchylenie pola stałego od poziomu: 2 mm, w innym wypadku konieczne jest wykonanie kabiny na wymiar lub ścięcie szkła.								
wysokość kabiny	wymiar brodzika	wymiar zabudowy (brodzika)	szerokość wejścia	szer. pola stałego			numer artykułu srebro wysoki połysk = V ESG przezroczyste z KermiCLEAN = P	cena netto w PLN I/2017
	W	WE	E	F				
2000	900x900	885-910	810	285-310			FX P50 09020 VPK	4609,-
		885-910	885	235-260			FX P55 09020 VPK	
	1000x1000	985-1010	810	385-410			FX P50 10020 VPK	4926,-
		985-1010	885	335-360			FX P55 10120 VPK	

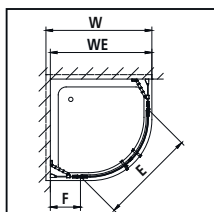

promień = b x 2,41

zmierny wymiar b w mm	promień brodzika w mm	FILIA XP
207	promień 500	FX P50
216	promień 520	FX P55
228	promień 550	FX P55

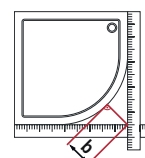

Wykonanie specjalne wyłącznie na podstawie formularza								
Wszystkie wymiary w mm. Dopasowanie giętego szkła i wysokość specjalna nie jest możliwe. Zakres regulacji szerokości wykonania specjalnego + 15 mm /- 10 mm.								
wysokość kabiny	wymiar zabudowy (brodzika) maks. 1250	szer. pola stałego			numer artykułu srebro wysoki połysk ESG przezroczyste z KermiCLEAN	cena netto w PLN I/2017	Przy zamówieniu należy podać:	
	WE	F						
2000	promień 500: 760 -1250	min. 170/maks. 880			FX P50	6100,-	FX P50 / FX P55	
	promień 520/550: 810 -1250	min. 170/maks. 880			FX P55		+ wysokość kabiny	
							+ wymiar zabudowy (brodzika)	
							+ szer. pola stałego	
							+ kolor	
							+ rodzaj szkła	

	Ścięcie w polu stałym	dopłata 275,- do ceny wykonania specjalnego za 1 usługę
	Wycięcie w polu stałym	dopłata 275,- do ceny wykonania specjalnego za 1 usługę
	Wykonanie specjalne	na zapytanie



Możliwości zabudowy

Kabina narożna: FX P50 / FX P55

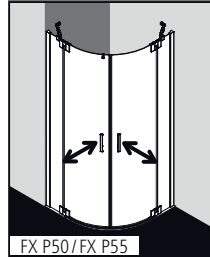

Kab. u-kształtna: FX P50 / FX P55 jako wyk. spec. i FX UWD (str. 148)

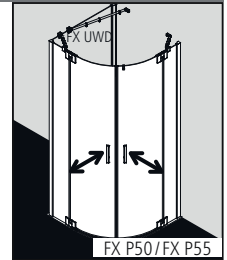
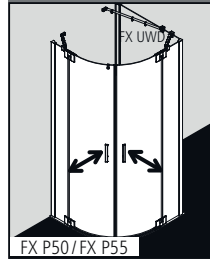

Opcjonalnie z montowanym fabrycznie profilem ściennym do montażu na ścianie jako wykonanie specjalne, wyłącznie na podstawie formularza.

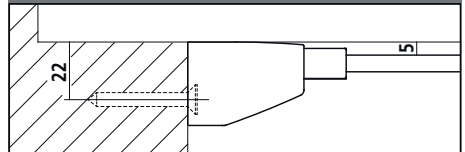

Informacje o produkcie.

- Pasujące brodziki ćwierćkolistą asymetryczną patrz str. 153.
- Częściowo obramowana kabina ćwierćkolistą z dwoma skrzydłami, drzwi otwierane do środka i na zewnątrz, z dwoma polami stałymi.
- Ze stabilizatorami FILIA (wewnątrz kabiny).
- 6 mm szkło hartowane ESG odpowiadające wymogom normy EN 12150, z powłoką Kermi**CLEAN**.
- Profile wykonane są z eloksalowanego aluminium, zawiasy i uchwyty z najwyższej jakości metalu
- Zakres regulacji na profilu przyściennym 25 mm.
- Zawiasy wyposażone są w mechanizm windowy.
- Listwa magnetyczna, profile uszczelniające i pozioma uszczelka w kształcie rynny.
- Możliwość montażu z progiem (wysokość 6 mm) ●●, lub bez (wyk. nadpodłogowe) ●●●, patrz str. 14-15.
- Ze względów konstrukcyjnych kabina FILIA XP nie gwarantuje pełnej szczelności.
- Zakres dostawy: zestaw montażowy. Przezroczysty haczyk na ręczniki, do zamontowania w dowolnym miejscu.
- Made in Germany.
- Produkt odpowiada wymogom normy EN 14428 (CE) oraz PPP 53005 (TÜV /GS).
- Gwarancja dostępności części zamiennych przez 20 lat po wycofaniu modelu z produkcji.

Montaż

Kabiny prysznicowe Kermi są przeznaczone do montażu na brodzikach. W przypadku innego zastosowania należy zapewnić odpowiednie miejsce i warunki do montażu (spadek, uszczelnienia, itp.). Informacje dotyczące pomiaru i montażu patrz str. 10 - 11.

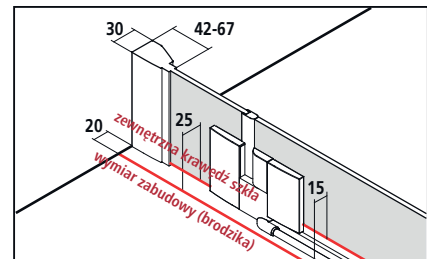

Dokumenty sprzedaży Kermi zawierają informacje o wymiarach szerokości kabiny (BV) lub o wymiarach zewnętrznej krawędzi szkła (GAK).

Kermi**EXTRA**

*maks. szerokość patrz następna strona

cena netto w PLN I/2017
dopłata do ceny wykonania seryjnego lub specjalnego

Szkło piaskowane	wzór Stripe 2	707,-	wszystkie inne wzory Kermi	1414,-	wzór indywidualny na zapytanie	strona 290 - 299	
Szkło lustrzane*	szer. szkła zależnie od produktu	- 550	25 %	551-950	30 %	951-1250 35 %	strona 300 - 301
Paleta kolorów	dopłata do sreb. wys. połysk	1838,-				strona 302 - 303	

FX P50 / FX P55 - DO BRODZIKÓW ASYMETRYCZNYCH

Wykonanie seryjne do brodzików asymetrycznych								
Wszystkie wymiary w mm przy pionowych ścianach. Dopuszczalne odchylenie pola stałego od poziomu: 2 mm, w innym wypadku konieczne jest wykonanie kabiny na wymiar lub ścięcie szkła.								
wysokość kabiny	wymiar brodzika	wymiar zabudowy (brodzika)	szerokość wejścia	szer. pola stałego			numer artykułu srebro wysoki połysk = V ESG przezroczyste z KermiCLEAN = P	cena netto w PLN I/2017
	W1/ W2	WE	E	F1/ F2				
2000	rodzaj brodzika A							
	900x1000	885-910/985-1010	810	285-310/385-410			FX P50 V4120.. VPK	4926,-
		885-910/985-1010	885	235-260/335-360			FX P55 V4120.. VPK	
	900x1200	885-910/1185-1210	810	285-310/585-610			FX P50 V7120.. VPK	
		885-910/1185-1210	885	235-260/535-560			FX P55 V7120.. VPK	
	rodzaj brodzika B							
	1000x900	985-1010/885-910	810	385-410/285-310			FX P50 V4220.. VPK	4926,-
		985-1010/885-910	885	335-360/235-260			FX P55 V4220.. VPK	
1200x900	1185-1210/885-910	810	585-610/285-310			FX P50 V7220.. VPK		
	1185-1210/885-910	885	535-560/235-260			FX P55 V7220.. VPK		

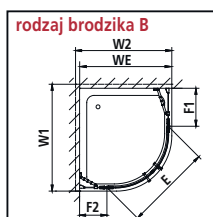

promień = b x 2,41

zmierny wymiar b w mm	promień brodzika w mm	FILIA XP
207	promień 500	FX P50
216	promień 520	FX P55
228	promień 550	FX P55

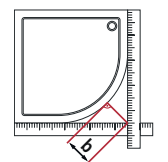

Wykonanie specjalne wyłącznie na podstawie formularza								
Wszystkie wymiary w mm. Dopasowanie giętego szkła i wysokość specjalna nie jest możliwe. Zakres regulacji szerokości wykonania specjalnego + 15 mm /- 10 mm.								
wysokość kabiny	wymiar zabudowy (brodzika) maks. 1250	szer. pola stałego			numer artykułu srebro wysoki połysk ESG przezroczyste z KermiCLEAN	cena netto w PLN I/2017	Przy zamówieniu należy podać:	
	WE	F1/ F2						
2000	promień 500: 760 -1250	min. 170/maks. 880			FX P50	6100,-	FX P50 / FX P55	
	promień 520/550: 810 -1250	min. 170/maks. 880			FX P55		+ wysokość kabiny	
							+ wymiar zabudowy (brodzika)	
							+ szer. pola stałego F1/ F2	
							+ kolor	
							+ rodzaj szkła	
	Ścięcie w polu stałym				dopłata 275,- do ceny wykonania specjalnego za 1 usługę			
	Wycięcie w polu stałym				dopłata 275,- do ceny wykonania specjalnego za 1 usługę			
	Wykonanie specjalne				na zapytanie			

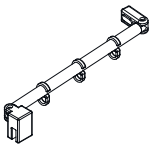
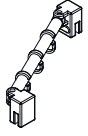
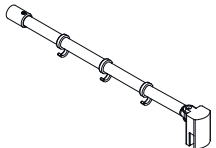
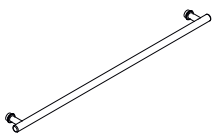
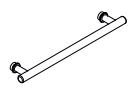
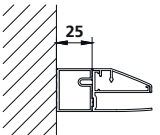
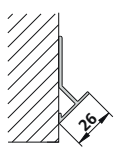
nazwa ilustracja	opis	nr artykułu	cena netto w PLN
			srebro wysoki połysk / chrom = V
Stabilizator FILIA			
	do stabilizacji ściany - ściany bocznej / pola stałego		
	długość 700 mm	ZDSS VSS FX070.K	422,-
	długość pod wymiar do maks. 1200 mm	ZDSS VSS FX	422,-
	do stabilizacji ściana boczna - ściana boczna / pole stałe		
	długość pod wymiar	ZDSS VSW FX	422,-
	Możliwość stabilizacji 90° do kab. FILIA XP ściana wolno stojąca / pole stałe / WALK-IN Przy montażu można dowolnie skrócić.		
	długość 1220 mm	ZDSS S90 FX120.K	422,-
Wieszak na ręczniki			
	1 kompletny wieszak na ręczniki długość 660 mm wewnątrz kabiny zlicowany z taflą szkła do ściany bocznej /WALK-IN fabrycznie montowany na środku	patrz ściana boczna / WALK-IN	
	Wieszak na ręczniki zamontowany w innej pozycji, wieszak na polu stałym, kilka wieszaków	na zapytanie	
	1 kompletny wieszak na ręczniki długość 340 mm wewnątrz kabiny zlicowany z taflą szkła do ściany bocznej /WALK-IN fabrycznie montowany na środku	patrz ściana boczna / WALK-IN	
	Wieszak na ręczniki zamontowany w innej pozycji, wieszak na polu stałym, kilka wieszaków	na zapytanie	
Przedłużka			
	do wszystkich wykonań kabin Zestawienie dwóch przedłużek w rzędzie nie jest możliwe.		
	wysokość 2000 mm	ZDSV SV1 FX200.K	184,-
	wysokość specjalna do 2000 mm	ZDSV SV1 FX	184,-
	Profil przyścienny 45° po obróbce Należy koniecznie podać serię i model! Niezbędny jest rysunek!		
	wysokość do 1850 mm	ZDWP PRO FX	230,-
	wysokość 1851 do 2000 mm	ZDWP PRO FX	230,-

nazwa ilustracja	opis	nr artykułu	cena netto w PLN
			srebro wysoki połysk = V

Profil specjalny

przykład zastosowania

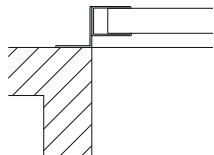

Profil przyścienny do montażu na wypuszczeniu muru po obróbce
Należy koniecznie podać serię i model! Niezbędny jest rysunek!

wysokość do 1850 mm	ZDKO PRO FX	153,-
wysokość 1851 do 2000 mm	ZDKO PRO FX	184,-

nazwa ilustracja	opis	nr artykułu	cena netto w PLN
			przezroczysty

Haczyk na ręczniki

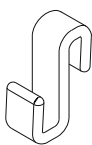

Przezroczysty haczyk na ręczniki odpowiedni do pola stałego/ściany bocznej i skrzydła drzwi

5 szt.	ZDHH HHH FX000XK	105,-
--------	------------------	-------

DIGA®

- Prosty, ekskluzywny design drzwi wahadłowo-składanych.
- Niezawodne szkło hartowane ESG.
- Najwyższej jakości eloksalowane profile aluminiowe w kolorze srebro wysoki połysk i biel.
- Zawiasy i uchwyty wykonane są z najwyższej jakości metalu.
- Mechanizm windy we wszystkich zawiasach.
- Drzwi wahadłowe lub wahadłowo składane.
- Wysokość seryjna 2017 mm i 1867 mm. Kabina ćwierćkolista wysokość seryjna 2017 mm.
- Wymiary seryjne dostosowane do wymiarów większości brodzików na rynku.



Dostępne wykonania

Wykonania seryjne DIGA

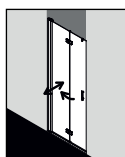

DI 2DR/L
na zapytanie

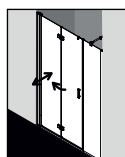

DI 2OR/L
na zapytanie

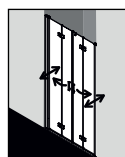

DI 2T4
na zapytanie



DI 1TR/L
na zapytanie

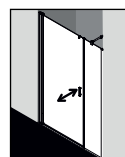

DI 1OR/L
na zapytanie



DI 1FR/L
na zapytanie



DI 1AR/L
na zapytanie



DI PTD
na zapytanie

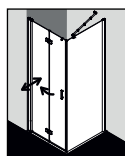

DI 2SR/L/TWD
na zapytanie

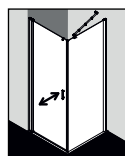

DI 1WR/L/TWD
na zapytanie

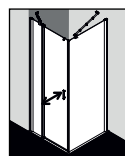

DI 1GR/L/TWD
na zapytanie

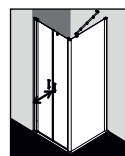

DI PTR/L/PWR/L
na zapytanie

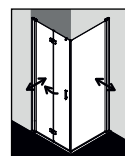

DI 2SR/L/TBR/L
na zapytanie

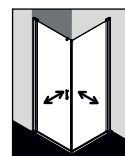

DI 1WR/L/TBR/L
na zapytanie

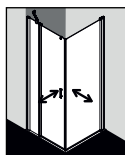

DI 1GR/L/TBR/L
na zapytanie

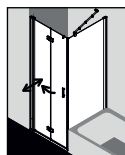

DI 2SR/L/TVD
na zapytanie

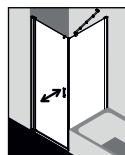

DI 1WR/L/TVD
na zapytanie

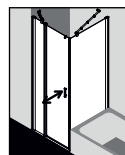

DI 1GR/L/TVD
na zapytanie

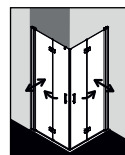

DI 2CR/L
na zapytanie

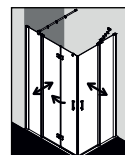

DI F2R/L/EPR/L
na zapytanie



DI 1ER/L
na zapytanie

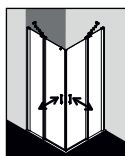

DI EPR/L
na zapytanie

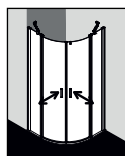

DI P.
na zapytanie

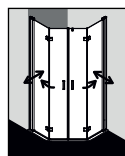

DI F.
na zapytanie

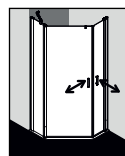

DI ..R/L
na zapytanie

Paleta kolorów



srebro wysoki
połysk



biel, RAL 9016

Szkló w zależności od modelu

z powłoką KermiCLEAN ułatwiającą utrzymanie kabiny w czystości



ESG przezroczyste



ESG SR Opaco



ESG SR Siesta



ESG SR Arena C



ESG szkło szare





Funkcjonalne detale: mechanizm windowy gwarantuje płynną pracę drzwi oraz ich łagodne domykanie.



Specjalna, pozioma listwa uszczelniająca w formie rynny zapewnia zadowalającą ochronę przed bryzgami wody.



Drzwi wahadłowo - składane można w razie potrzeby złożyć płasko na ścianie. Gwarantuje to dużą szerokość wejścia, bezproblemowe czyszczenie i praktyczną oszczędność miejsca w łazience.



Praktyczne rozwiązanie: wchodzący w skład zestawu przezroczysty haczyk na ręczniki można umieścić w dowolnym miejscu. Opcjonalnie: wieszak na ręczniki.



DIGA®

Staranna estetyka w najlepszym wydaniu.

Wygoda kąpeli pod prysznicem w kabinie klasy premium. Przestrzegając uniwersalnej zasady projektowania, firma Kermi opracowuje swoje produkty z myślą o zapewnieniu każdemu pokoleniu największego możliwego komfortu, niezależnie od sprawności fizycznej oraz ilości dostępnego miejsca. W przypadku serii DIGA zastosowanie mają drzwi wahadłowe oraz wyjątkowy zakres ruchów w wykonaniu drzwi wahadłowo-składanych. Wysokiej jakości przegubowe, aluminiowe profile przyścienne, z możliwością odchylenia pod kątem 90° na zewnątrz i do wewnątrz, między innymi dzięki ergonomicznym metalowym uchwytem. Obie wersje wyposażone są w mechanizm windowy. Model DIGA zwraca uwagę również dzięki przejrzystej, opartej na prostych liniach geometrii, która obejmuje wszystkie elementy - aż po eleganckie, ergonomiczne uchwyty. Wielokrotnie nagradzany design, specjalnie z myślą o Państwa łazience.



MADE IN GERMANY



Elegancki stabilizator z dodatkowymi funkcjami. Umożliwia wygodne zawieszenie akcesoriów prysznicowych w miejscu, w którym zawsze będą pod ręką.



Do wyboru możliwość montażu z progiem zwiększającym szczelność lub bez.



Bezpośrednie połączenie z wanną. To proste rozwiązanie eliminuje miejsca, w których gromadzi się brud.



Proste rozwiązania zapewniające wygodną, dokładną pielęgnację.



Zoptymalizowane uszczelnienie w każdej wersji wykonania dzięki zastosowaniu indywidualnie dopasowanych profili, listew magnetycznych i uszczelniających.

Każdy model niezmiennie zaskakuje estetyką oraz wrażeniami dotykowymi. Uchwyty projektowane przez firmę Kermi zawsze w ergonomicznej formie.



ATEA®







- Nowoczesna stylistyka przy doskonałym stosunku jakości do ceny.
- Bezpieczne szkło hartowane.
- Najwyższej jakości eloksalowane profile aluminiowe w kolorze srebro wysoki połysk i biel.
- Uchwyty wykonane są z najwyższej jakości metalu.
- Mechanizm windowy we wszystkich zawiasach.
- Dostępne drzwi wahadłowe oraz przesuwne.
- Specjalny mechanizm windowy we wszystkich bezprogowych drzwiach przesuwnych.
- Wysokość seryjna 1850 mm i 2000 mm.
- Wymiary seryjne dostosowane do wymiarów większości brodzików na rynku.





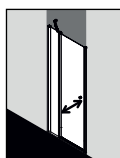

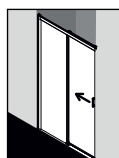
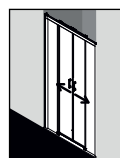
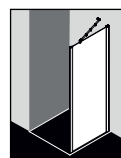
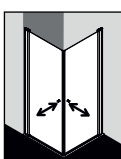
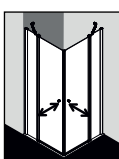
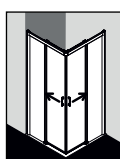
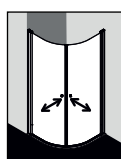
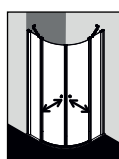
Dostępne wykonania

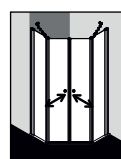
Wykonania seryjne ATEA

						
AT 1WR/L str. 168	AT 1OR/L str. 170	AT 1GR/L str. 172	AT PTD str. 174	AT D2R/L str. 176	AT D4B str. 178	AT TWD str. 180
						
AT EDR/L str. 182	AT ESR/L str. 184	AT C2R/L str. 186	AT V.. str. 190	AT P.. str. 192	AT Q.. str. 196	AT F.. str. 202

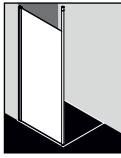
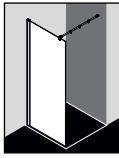
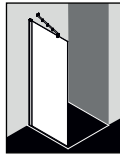
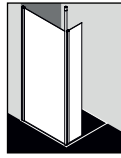
WALK-IN ATEA patrz WALK-IN modele seryjne

					
AT TWP str. 52	AT TWF str. 54	AT TWG str. 54	AT TWP/TWA str. 54/56	AT TWP/WIR/L str. 54/58	AT TFR/L str. 60



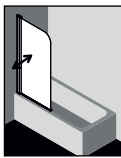
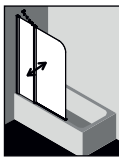

PARAWANY NAWANNOWE ATEA patrz PARAWANY NAWANNOWE modele seryjne

	
AT DFR/L str. 278	AT DTR/L str. 282

Paleta kolorów

	
srebro wysoki połysk	biel, RAL 9016

Szkoło w zależności od modelu z powłoką KermiCLEAN ułatwiającą utrzymanie kabiny w czystości

				
ESG przezroczyste	ESG SR Opaco	ESG SR Siesta	ESG SR Arena C	ESG szkło szare





Zawiasy wyposażone w mechanizm windy montowany we wszystkich modelach drzwi.



Specjalna, pozioma listwa uszczelniająca w formie rynny zapewnia zadowalającą ochronę przed bryzgami wody.



Gładkie i łatwe do czyszczenia profile, które jednocześnie gwarantują stabilność.



Proste rozwiązania zapewniające wygodną, dokładną pielęgnację.

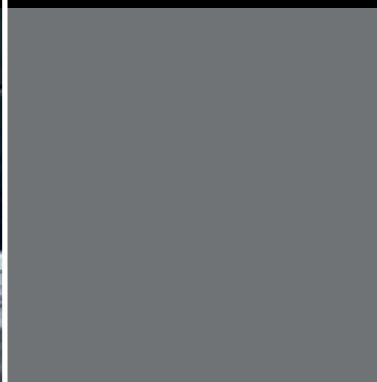

ATEA® Komfortowa kąpiel

Wyjątkowy komfort korzystania z kabiny prysznicowej w szerokiej palecie możliwości. Nowoczesna stylistyka, bezpieczne szkło hartowane ujęte w ramy delikatnie zaokrąglonych profili, całość uzupełniona subtelnymi uchwytami ATEA. Atrakcyjny wybór modeli pozwalający na dobranie idealnie pasującej zabudowy, zapewniającej zarówno większą ilość przestrzeni "nad głową" jak i w wejściu poprzez możliwość montażu bez progu. ATEA zapewnia nowoczesną stylistykę przy doskonałym stosunku jakości do ceny. W ten prosty sposób możecie Państwo zapewnić sobie nowoczesną kabinę i nowoczesny design w łazience.



MADE IN
GERMANY



Optymalna ochrona przez rozpryskiwaną wodą zapewniona jest przez mechanizm windy z efektem softclose.



Elegancki stabilizator z dodatkowymi funkcjami umożliwia wygodne zawieszenie akcesoriów prysznicowych w miejscu, w którym zawsze będą pod ręką.



Do wyboru możliwość montażu z progiem zwiększającym szczelność lub bez.



Bezpośrednie połączenie z wanną. Skrócona ściana boczna na wannę.



Znakomicie dopasowane uchwyty zarówno pod względem estetycznym jak i praktycznym.



Zoptymalizowane uszczelnienie w każdej wersji wykonania dzięki zastosowaniu indywidualnie dopasowanych profili, listew magnetycznych i uszczelniających.



Możliwości zabudowy

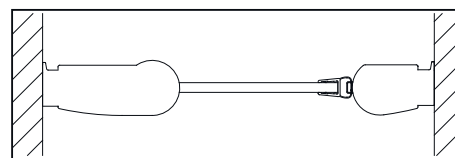
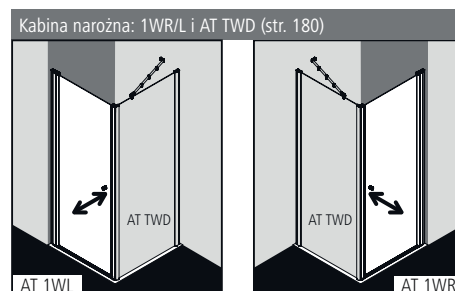
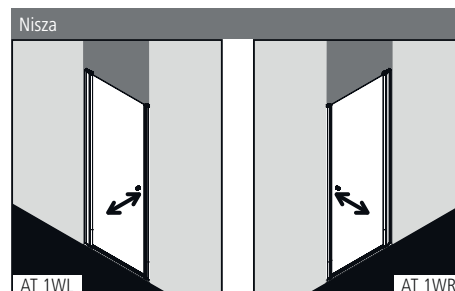

Informacje o produkcie.

- Do zabudowy w niszy lub montażu ze ścianą boczną AT TWD / ścianą boczną skróconą na wannę AT TVD.
- Drzwi częściowo obramowane jednoskrzydłowe, otwierane do środka i na zewnątrz.
- 6 mm szkło hartowane ESG odpowiadające wymogom normy EN 12150, z powłoką Kermi **CLEAN**.
- Profile wykonane są z eloksalowanego aluminium, uchwyty z najwyższej jakości metalu.
- 25 mm zakresu regulacji na każdym profilu przyściennym.
- Profil zawiasowy wyposażony jest w mechanizm windowy.
- Listwa magnetyczna, profile uszczelniające i pozioma uszczelka w kształcie rynny.
- Możliwość montażu z progiem (wysokość 6 mm) ●●, lub bez (wyk. nadpodłogowe) ●●●, patrz str. 14-15.
- Zakres dostawy: zestaw montażowy.
- Made in Germany.
- Produkt odpowiada wymogom normy EN 14428 (CE) oraz PPP 53005 (TÜV / GS).
- Gwarancja dostępności części zamiennych przez 20 lat po wycofaniu modelu z produkcji.

Montaż

Kabiny prysznicowe Kermi są przeznaczone do montażu na brodzikach. W przypadku innego zastosowania należy zapewnić odpowiednie miejsce i warunki do montażu (spadek, uszczelnienia, itp.). Informacje dotyczące pomiaru i montażu patrz str. 10 - 11.

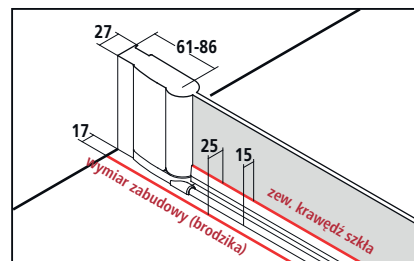

Szerokość kabiny narożnej = wymiar zabudowy (brodzika) - 10
Zewnętrzna kraweść szkła = wymiar zabudowy (brodzika) - 25
 Dokumenty sprzedaży Kermi zawierają informacje o wymiarach szerokości kabiny (BV) lub o wymiarach zewnętrznej krawędzi szkła (GAK).

Kermi EXTRA		* maks. szerokość patrz następna strona						do ceny wykonania seryjnego I/2017 lub na zam., w szkłe przezroczystym ESG	
Uchwyty	PA, GI	370,-	FI, DI, AT1, RA, LI, XE2	370,-					strona 286 - 289
Szkło piaskowane	wzór Stripe 2	707,-	wszystkie inne wzory Kermi	1414,-					strona 290 - 299
Szkło lustrzane*	szer. szkła zależnie od produktu	- 550	25 %	551-950	30 %	951-1250	35 %		strona 300 - 301
Paleta kolorów	doплата do sreb. wys. polysk	1184,-							strona 302 - 303

AT 1WR/L

Wykonanie seryjne na brodzik					Składając zamówienie należy podać:					
Wszystkie wymiary w mm przy pionowych ścianach. Dopuszczalne odchylenie w poziomie maks. 5 mm, w innym wypadku konieczne jest wykonanie kabiny na wymiar ze ścięciem. Możliwość poszerzenia o przedłużkę ZDSV SV1 AT...K patrz osprzęt str. 207.					AT 1WR = drzwi wahadłowe otwierane w prawo AT 1WL = drzwi wahadłowe otwierane w lewo					
wysokość kabiny	wymiar zabudowy (brodzika)		brodzik	szerokość wejścia			numer artykułu srebro wysoki połysk = V ESG przezroczyste z KermiCLEAN = P	cena netto w PLN I/2017	numer artykułu kolor biały = 2 ESG przezroczyste z KermiCLEAN = P	cena netto w PLN I/2017
	w niszy / z AT TVD	z AT TWD								
1850	710-760	735-760	750	584			AT 1WR/L 07518 VPK	1661,-	AT 1WR/L 07518 2PK	1661,-
	760-810	785-810	800	634			AT 1WR/L 08018 VPK		AT 1WR/L 08018 2PK	
	810-860	835-860	850	684			AT 1WR/L 08518 VPK	1724,-	AT 1WR/L 08518 2PK	1724,-
	860-910	885-910	900	734			AT 1WR/L 09018 VPK		AT 1WR/L 09018 2PK	
	910-960	935-960	-	784			AT 1WR/L 09518 VPK	1789,-	AT 1WR/L 09518 2PK	1789,-
	960-1010	985-1010	1000	834			AT 1WR/L 10018 VPK	1851,-	AT 1WR/L 10018 2PK	1851,-
2000	710-760	735-760	750	584			AT 1WR/L 07520 VPK	1827,-	AT 1WR/L 07520 2PK	1827,-
	760-810	785-810	800	634			AT 1WR/L 08020 VPK		AT 1WR/L 08020 2PK	
	810-860	835-860	850	684			AT 1WR/L 08520 VPK	1897,-	AT 1WR/L 08520 2PK	1897,-
	860-910	885-910	900	734			AT 1WR/L 09020 VPK		AT 1WR/L 09020 2PK	
	910-960	935-960	-	784			AT 1WR/L 09520 VPK	1968,-	AT 1WR/L 09520 2PK	1968,-
	960-1010	985-1010	1000	834			AT 1WR/L 10020 VPK	2036,-	AT 1WR/L 10020 2PK	2036,-

Wykonanie seryjne do montażu bez brodzika					Składając zamówienie należy podać:				
Wszystkie wymiary w mm przy pionowych ścianach. Dopuszczalne odchylenie w poziomie maks. 5 mm, w innym wypadku konieczne jest wykonanie kabiny na wymiar ze ścięciem. Możliwość poszerzenia o przedłużkę ZDSV SV1 AT...K patrz osprzęt str. 207.					AT 1WR = drzwi wahadłowe otwierane w prawo AT 1WL = drzwi wahadłowe otwierane w lewo				
wysokość kabiny	wymiar zabudowy (brodzika) w niszy / z AT TVD	zew. krawędź szkła z AT TWD	szerokość wejścia			numer artykułu srebro wysoki połysk = V ESG przezroczyste z KermiCLEAN = P	cena netto w PLN I/2017	numer artykułu kolor biały = 2 ESG przezroczyste z KermiCLEAN = P	cena netto w PLN I/2017
	790-840	790-815	664			AT 1WR/L 08320 VPK		AT 1WR/L 08320 2PK	
	890-940	890-915	764			AT 1WR/L 09320 VPK	1897,-	AT 1WR/L 09320 2PK	1897,-
	990-1040	990-1015	864			AT 1WR/L 10320 VPK	2036,-	AT 1WR/L 10320 2PK	2036,-

Szkló	dopłata do szkła przezroczystego ESG z KermiCLEAN	
	kod	cena netto
Pozostałe rodzaje szkła dostępne w ofercie KermiEXTRA, patrz poprzednia strona.		
■ ESG szkło mleczne SR Opaco	Y	+ 10 %
■ ESG szkło strukturalne SR Siesta	W	+ 10 %
■ ESG szkło strukturalne SR Arena C	Z	+ 10 %
■ ESG szkło szare	M	+ 40 %

Przykład:
AT 1WR 07520 VYK
V = srebro wysoki połysk
Y = ESG szkło mleczne SR Opaco z KermiCLEAN

Wykonanie specjalne wyłącznie na podstawie formularza					Składając zamówienie należy podać:				
Wszystkie wymiary podane w mm. Zakres regulacji szerokości wykonania spec. w niszy + 30 mm / - 20 mm. Zakres regulacji szerokości wykonania spec. narożnego + 15 mm / - 10 mm.					AT 1WR = drzwi wahadłowe otwierane w prawo AT 1WL = drzwi wahadłowe otwierane w lewo wymiar = wymiar zabudowy (brodzika) wymiar = zewnętrzna krawędź szkła patrz także str. 10-11.				
wysokość kabiny	wymiar zabudowy (brodzika) maks. 1050				numer artykułu srebro wysoki połysk ESG przezroczyste z KermiCLEAN	cena netto w PLN I/2017	numer artykułu biel ESG przezroczyste z KermiCLEAN	cena netto w PLN I/2017	Przy zamówieniu należy podać:
	951-1050				AT 1WR/L	2407,-	AT 1WR/L	2407,-	+ wysokość kabiny
1851-2050	do 950				AT 1WR/L	2285,-	AT 1WR/L	2285,-	+ wymiar zab. (brodzika)/
	951-1050				AT 1WR/L	2455,-	AT 1WR/L	2455,-	zew. krawędź szkła
2051-2200	do 950				AT 1WR/L	2399,-	AT 1WR/L	2399,-	+ kolor
	951-1050				AT 1WR/L	2577,-	AT 1WR/L	2577,-	+ rodzaj szkła

	Ścięcie	dopłata 261,- do ceny wykonania specjalnego za 1 usługę
	Wykonanie specjalne	na zapytanie

Drzwi wahadłowe 1-skrzydłowe i pole stałe



Możliwości zabudowy

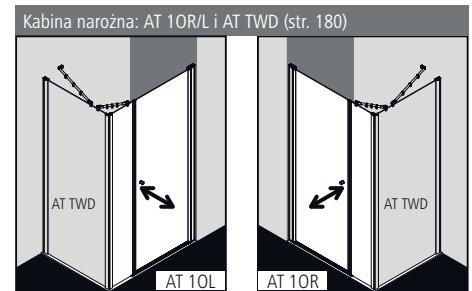
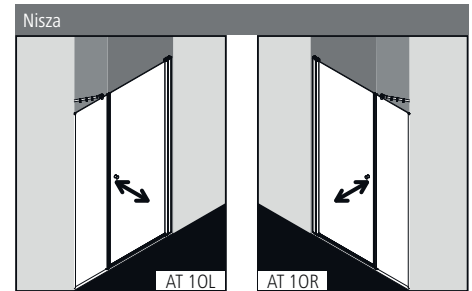

Informacje o produkcie.

- Do zabudowy w niszy lub montażu ze ścianą boczną AT TWD po stronie pola stałego.
- Drzwi częściowo obramowane jednoskrzydłowe, otwierane do środka i na zewnątrz, i pole stałe.
- Dostarczana z uniwersalnym stabilizatorem (wewnątrz i na zewnątrz kabiny).
- 6 mm szkło hartowane ESG odpowiadające wymogom normy EN 12150, z powłoką Kermi**CLEAN**.
- Profile wykonane są z eloksalowanego aluminium, uchwyty z najwyższej jakości metalu.
- 25 mm zakresu regulacji na każdym profilu przyściennym.
- Profil zawiasowy wyposażony jest w mechanizm windowy.
- Listwa magnetyczna, profile uszczelniające i pozioma uszczelka w kształcie rynny.
- Możliwość montażu z progami (wysokość 6 mm) ●●, lub bez (wyk. nadpodłogowe) ●●●●, patrz str. 14-15.
- Zakres dostawy: zestaw montażowy.
- Made in Germany.
- Produkt odpowiada wymogom normy EN 14428 (CE) oraz PPP 53005 (TÜV/GS).
- Gwarancja dostępności części zamiennych przez 20 lat po wycofaniu modelu z produkcji.

Montaż

Kabiny prysznicowe Kermi są przeznaczone do montażu na brodzikach. W przypadku innego zastosowania należy zapewnić odpowiednie miejsce i warunki do montażu (spadek, uszczelnienia, itp.). Informacje dotyczące pomiaru i montażu patrz str. 10 - 11.

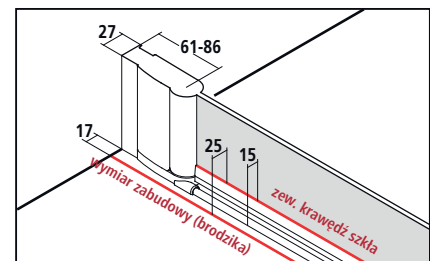

Szerokość kabiny narożnej = wymiar zabudowy (brodzika) - 10
Zewnętrzna krawędź szkła = wymiar zabudowy (brodzika) - 25
 Dokumenty sprzedaży Kermi zawierają informacje o wymiarach szerokości kabiny (BV) lub o wymiarach zewnętrznej krawędzi szkła (GAK).

Kermi EXTRA		* maks. szerokość patrz następna strona						do ceny wykonania seryjnego I/2017 lub na zam., w szkłe przezroczystym ESG	
Uchwyty	PA, GI 370,-	FI, DI, AT1, RA, LI, XE2	370,-				strona 286 - 289		
Szkło piaskowane	wzór Stripe 2 707,-	wszystkie inne wzory Kermi	1414,-				wzór indywidualny na zapytanie strona 290 - 299		
Szkło lustrzane*	szer. szkła zależnie od produktu	- 550	25 %	551-950	30 %	951-1250	35 %	powyżej 1251 40 % strona 300 - 301	
Paleta kolorów	dopłata do sreb. wys. połysk	1184,-				strona 302 - 303			

AT 10R/L

Wykonanie seryjne na brodzik						Składając zamówienie należy podać:			
Wszystkie wymiary w mm przy pionowych ścianach. Dopuszczalne odchylenie w poziomie maks. 5 mm, w innym wypadku konieczne jest wykonanie kabiny na wymiar ze ścięciem. Możliwość poszerzenia od strony pola stałego w niszy o przedłużkę ZDSV SV1 AT....K patrz osprzęt str. 207.						AT 10R = pole stałe prawe AT 10L = pole stałe lewe			
wysokość kabiny	wymiar zabudowy (brodzika)		brodzik	szerokość wejścia	szer. pola stałego	numer artykułu srebro wysoki połysk = V ESG przezroczyste z KermiCLEAN = P	cena netto w PLN I/2017	numer artykułu kolor biały = 2 ESG przezroczyste z KermiCLEAN = P	cena netto w PLN I/2017
	w niszy / z AT TVD	z AT TWD							
1867	760-810	785-810	800	485	188-213	AT 10R/L 08018 VPK	2092,-	AT 10R/L 08018 2PK	2092,-
	810-860	835-860	850	535	188-213	AT 10R/L 08518 VPK		AT 10R/L 08518 2PK	
	860-910	885-910	900	585	188-213	AT 10R/L 09018 VPK		AT 10R/L 09018 2PK	
	910-960	935-960	-	635	188-213	AT 10R/L 09518 VPK	2460,-	AT 10R/L 09518 2PK	2460,-
	960-1010	985-1010	1000	635	238-263	AT 10R/L 10018 VPK		AT 10R/L 10018 2PK	
	1060-1110	1085-1110	1100	735	238-263	AT 10R/L 11018 VPK		AT 10R/L 11018 2PK	
	1160-1210	1185-1210	1200	735	338-363	AT 10R/L 12018 VPK		AT 10R/L 12018 2PK	
	1260-1310	1285-1310	1300	735	438-463	AT 10R/L 13018 VPK		AT 10R/L 13018 2PK	
	1360-1410	1385-1410	1400	835	438-463	AT 10R/L 14018 VPK		AT 10R/L 14018 2PK	
	1460-1510	1485-1510	1500	835	538-563	AT 10R/L 15018 VPK	2809,-	AT 10R/L 15018 2PK	2809,-
	1560-1610	1585-1610	1600	835	638-663	AT 10R/L 16018 VPK		AT 10R/L 16018 2PK	
	1660-1710	1685-1710	1700	835	738-763	AT 10R/L 17018 VPK	3161,-	AT 10R/L 17018 2PK	3161,-
1760-1810	1785-1810	1800	835	838-863	AT 10R/L 18018 VPK		AT 10R/L 18018 2PK		
2017	760-810	785-810	800	485	188-213	AT 10R/L 08020 VPK	2301,-	AT 10R/L 08020 2PK	2301,-
	810-860	835-860	850	535	188-213	AT 10R/L 08520 VPK		AT 10R/L 08520 2PK	
	860-910	885-910	900	585	188-213	AT 10R/L 09020 VPK		AT 10R/L 09020 2PK	
	910-960	935-960	-	635	188-213	AT 10R/L 09520 VPK	2706,-	AT 10R/L 09520 2PK	2706,-
	960-1010	985-1010	1000	635	238-263	AT 10R/L 10020 VPK		AT 10R/L 10020 2PK	
	1060-1110	1085-1110	1100	735	238-263	AT 10R/L 11020 VPK		AT 10R/L 11020 2PK	
	1160-1210	1185-1210	1200	735	338-363	AT 10R/L 12020 VPK		AT 10R/L 12020 2PK	
	1260-1310	1285-1310	1300	735	438-463	AT 10R/L 13020 VPK		AT 10R/L 13020 2PK	
	1360-1410	1385-1410	1400	835	438-463	AT 10R/L 14020 VPK		AT 10R/L 14020 2PK	
	1460-1510	1485-1510	1500	835	538-563	AT 10R/L 15020 VPK	3090,-	AT 10R/L 15020 2PK	3090,-
	1560-1610	1585-1610	1600	835	638-663	AT 10R/L 16020 VPK		AT 10R/L 16020 2PK	
	1660-1710	1685-1710	1700	835	738-763	AT 10R/L 17020 VPK	3478,-	AT 10R/L 17020 2PK	3478,-
1760-1810	1785-1810	1800	835	838-863	AT 10R/L 18020 VPK		AT 10R/L 18020 2PK		

Wykonanie seryjne do montażu bez brodzika						Składając zamówienie należy podać:			
Wszystkie wymiary w mm przy pionowych ścianach. Dopuszczalne odchylenie w poziomie maks. 5 mm, w innym wypadku konieczne jest wykonanie kabiny na wymiar ze ścięciem. Możliwość poszerzenia od strony pola stałego w niszy o przedłużkę ZDSV SV1 AT....K patrz osprzęt str. 207.						AT 10R = pole stałe prawe AT 10L = pole stałe lewe			
wysokość kabiny	wymiar zabudowy (brodzika)		zew. krawędź szkła z AT TWD	szerokość wejścia	szer. pola stałego	numer artykułu srebro wysoki połysk = V ESG przezroczyste z KermiCLEAN = P	cena netto w PLN I/2017	numer artykułu kolor biały = 2 ESG przezroczyste z KermiCLEAN = P	cena netto w PLN I/2017
	w niszy / z AT TVD	z AT TWD							
2017	790-840		790-815	515	188-213	AT 10R/L 08320 VPK	2301,-	AT 10R/L 08320 2PK	2301,-
	890-940		890-915	615	188-213	AT 10R/L 09320 VPK		AT 10R/L 09320 2PK	
	990-1040		990-1015	665	238-263	AT 10R/L 10320 VPK	2706,-	AT 10R/L 10320 2PK	2706,-
	1190-1240		1190-1215	735	368-393	AT 10R/L 12320 VPK		AT 10R/L 12320 2PK	
	1390-1440		1390-1415	835	468-493	AT 10R/L 14320 VPK		AT 10R/L 14320 2PK	
	1490-1540		1490-1515	835	568-593	AT 10R/L 15320 VPK	3090,-	AT 10R/L 15320 2PK	3090,-
	1790-1840		1790-1815	835	868-893	AT 10R/L 18320 VPK	3478,-	AT 10R/L 18320 2PK	3478,-

Szkło	dopłata do szkła przezroczystego ESG z KermiCLEAN	
	kod	cena netto
Pozostałe rodzaje szkła dostępne w ofercie KermiEXTRA, patrz poprzednia strona.		
■ ESG szkło mleczne SR Opaco	Y	+ 10 %
■ ESG szkło strukturalne SR Siesta	W	+ 10 %
■ ESG szkło strukturalne SR Arena C	Z	+ 10 %
■ ESG szkło szare	M	+ 40 %

Przykład:
AT 10R 08020 VYK
V = srebro wysoki połysk
Y = ESG szkło mleczne SR Opaco z KermiCLEAN

Wykonanie specjalne wyłącznie na podstawie formularza						Składając zamówienie należy podać:				
Wszystkie wymiary w mm. Zakres regulacji szerokości wykonania specjalnego w niszy + 30 mm / - 20 mm. Zakres regulacji szerokości wykonania specjalnego w wykonaniu narożnym + 15 mm / - 10 mm.						AT 10R = pole stałe prawe AT 10L = pole stałe lewe wymiar = wymiar zabudowy (brodzika) wymiar = zewnętrzna krawędź szkła patrz także str. 10-11.				
wysokość kabiny	wymiar zabudowy (brodzika) maks. 1850	szer. pola stałego	szer. skrzydła drzwi			numer artykułu srebro wysoki połysk ESG przezroczyste z KermiCLEAN	cena netto w PLN I/2017	numer artykułu biel ESG przezroczyste z KermiCLEAN	cena netto w PLN I/2017	Przy zamówieniu należy podać:
	1451-1650	min. 170/maks. 885	maks. 1050			AT 10R/L 4109,-	AT 10R/L 4109,-	AT 10R/L 4109,-	AT 10R/L 4109,-	+ wymiar zab. (brodzika)/
	1651-1850	min. 170/maks. 885	maks. 1050			AT 10R/L 3262,-	AT 10R/L 3262,-	AT 10R/L 3724,-	AT 10R/L 3724,-	zew. krawędź szkła
1851-2050	do 1450	min. 170/maks. 885	maks. 1050			AT 10R/L 3724,-	AT 10R/L 3724,-	AT 10R/L 4191,-	AT 10R/L 4191,-	+ szer. pola stałego
	1451-1650	min. 170/maks. 885	maks. 1050			AT 10R/L 4191,-	AT 10R/L 4191,-	AT 10R/L 3426,-	AT 10R/L 3426,-	+ szerokość drzwi
	1651-1850	min. 170/maks. 885	maks. 1050			AT 10R/L 3911,-	AT 10R/L 3911,-	AT 10R/L 4400,-	AT 10R/L 4400,-	+ kolor
2051-2200	do 1450	min. 170/maks. 885	maks. 1050			AT 10R/L 3911,-	AT 10R/L 3911,-	AT 10R/L 4400,-	AT 10R/L 4400,-	+ rodzaj szkła
	1451-1650	min. 170/maks. 885	maks. 1050							
	1651-1850	min. 170/maks. 885	maks. 1050							

	Ścięcie w polu stałym	dopłata 261,- do ceny wykonania specjalnego za 1 usługę
	Wycięcie w polu stałym	dopłata 261,- do ceny wykonania specjalnego za 1 usługę
	Wykonanie specjalne	na zapytanie



Możliwości zabudowy

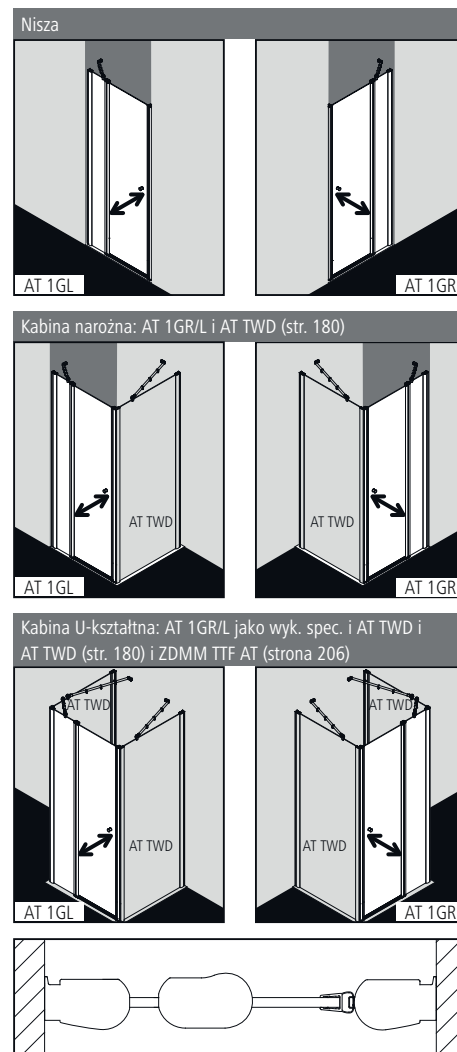

Informacje o produkcie.

- Do zabudowy w niszy lub montażu po stronie zamykania ze ścianą boczną AT TWD.
- Drzwi częściowo obramowane jednoskrzydłowe, otwierane do środka i na zewnątrz, z polem stałym.
- Dostarczane z uniwersalnym stabilizatorem (wewnątrz i na zewnątrz kabiny).
- 6 mm szkło hartowane ESG odpowiadające wymogom normy EN 12150, z powłoką Kermi**CLEAN**.
- Profile wykonane są z eloksowanego aluminium, uchwyty z najwyższej jakości metalu.
- 25 mm zakresu regulacji na każdym profilu przyściennym.
- Profil zawiasowy wyposażony jest w mechanizm windowy.
- Listwa magnetyczna, profile uszczelniające i pozioma uszczelka w kształcie rynny.
- Możliwość montażu z progami (wysokość 6 mm) ●●, lub bez (wyk. nadpodłogowe) ●●●●, patrz str. 14-15.
- Zakres dostawy: zestaw montażowy.
- Made in Germany.
- Produkt odpowiada wymogom normy EN 14428 (CE) oraz PPP 53005 (TÜV/GS).
- Gwarancja dostępności części zamiennych przez 20 lat po wycofaniu modelu z produkcji.

Montaż

Kabiny prysznicowe Kermi są przeznaczone do montażu na brodzikach. W przypadku innego zastosowania należy zapewnić odpowiednie miejsce i warunki do montażu (spadek, uszczelnienia, itp.). Informacje dotyczące pomiaru i montażu patrz str. 10 - 11.

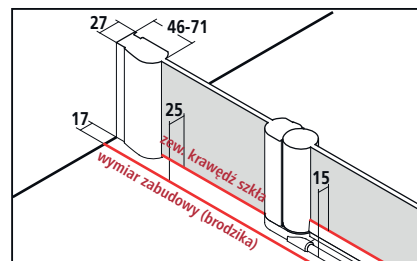

Szerokość kabiny narożnej = wymiar zabudowy (brodzika) - 10
Zewnętrzna krawędź szkła = wymiar zabudowy (brodzika) - 25

Dokumenty sprzedaży Kermi zawierają informacje o wymiarach szerokości kabiny (BV) lub o wymiarach zewnętrznej krawędzi szkła (GAK).

Kermi**EXTRA**

*maks. szerokość patrz następna strona

do ceny wykonania seryjnego I/2017
lub na zam., w szkłe przezroczystym ESG

Uchwyty	PA, GI	370,-	FI, DI, AT1, RA, LI, XE2	370,-						strona 286 - 289
Szkło piaskowane	wzór Stripe 2	707,-	wszystkie inne wzory Kermi	1414,-						strona 290 - 299
Szkło lustrzane*	szer. szkła zależnie od produktu	- 550	25 %	551-950	30 %	951-1250	35 %	powyżej 1251	40 %	strona 300 - 301
Paleta kolorów	dopłata do sreb. wys. połysk	1184,-								strona 302 - 303

AT 1GR/L

Wykonanie seryjne na brodzik						Składając zamówienie należy podać:			
Wszystkie wymiary w mm przy pionowych ścianach. Dopuszczalne odchylenie w poziomie maks. 5 mm, w innym wypadku konieczne jest wykonanie kabiny na wymiar ze ścięciem. Możliwość poszerzenia o przedłużkę ZDSV SV1 AT....K patrz osprzęt str. 207.						AT 1GR = drzwi wahadłowe otwierane w prawo AT 1GL = drzwi wahadłowe otwierane w lewo			
wysokość kabiny	wymiar zabudowy (brodzika)		brodzik	szerokość wejścia	szer. pola stałego	numer artykułu srebro wysoki połysk = V ESG przezroczyste z KermiCLEAN = P	cena netto w PLN I/2017	numer artykułu kolor biały = 2 ESG przezroczyste z KermiCLEAN = P	cena netto w PLN I/2017
1850	710-760	735-760	750	409	225-250	AT 1GR/L 07518 VPK	1661,-	AT 1GR/L 07518 2PK	1661,-
	760-810	785-810	800	459	225-250	AT 1GR/L 08018 VPK		AT 1GR/L 08018 2PK	
	810-860	835-860	850	509	225-250	AT 1GR/L 08518 VPK	1724,-	AT 1GR/L 08518 2PK	1724,-
	860-910	885-910	900	509	275-300	AT 1GR/L 09018 VPK		AT 1GR/L 09018 2PK	
	910-960	935-960	-	559	275-300	AT 1GR/L 09518 VPK	1789,-	AT 1GR/L 09518 2PK	1789,-
	960-1010	985-1010	1000	609	275-300	AT 1GR/L 10018 VPK	1851,-	AT 1GR/L 10018 2PK	1851,-
	1160-1210	1185-1210	1200	609	475-500	AT 1GR/L 12018 VPK	2199,-	AT 1GR/L 12018 2PK	2199,-
1360-1410	1385-1410	1400	633	650-675	AT 1GR/L 14018 VPK	2392,-	AT 1GR/L 14018 2PK	2392,-	
2000	710-760	735-760	750	409	225-250	AT 1GR/L 07520 VPK	1827,-	AT 1GR/L 07520 2PK	1827,-
	760-810	785-810	800	459	225-250	AT 1GR/L 08020 VPK		AT 1GR/L 08020 2PK	
	810-860	835-860	850	509	225-250	AT 1GR/L 08520 VPK	1897,-	AT 1GR/L 08520 2PK	1897,-
	860-910	885-910	900	509	275-300	AT 1GR/L 09020 VPK		AT 1GR/L 09020 2PK	
	910-960	935-960	-	559	275-300	AT 1GR/L 09520 VPK	1968,-	AT 1GR/L 09520 2PK	1968,-
	960-1010	985-1010	1000	609	275-300	AT 1GR/L 10020 VPK	2036,-	AT 1GR/L 10020 2PK	2036,-
	1160-1210	1185-1210	1200	609	475-500	AT 1GR/L 12020 VPK	2418,-	AT 1GR/L 12020 2PK	2418,-
1360-1410	1385-1410	1400	633	650-675	AT 1GR/L 14020 VPK	2631,-	AT 1GR/L 14020 2PK	2631,-	

Wykonanie seryjne do montażu bez brodzika						Składając zamówienie należy podać:			
Wszystkie wymiary w mm przy pionowych ścianach. Dopuszczalne odchylenie w poziomie maks. 5 mm, w innym wypadku konieczne jest wykonanie kabiny na wymiar ze ścięciem. Możliwość poszerzenia o przedłużkę ZDSV SV1 AT....K patrz osprzęt str. 207.						AT 1GR = drzwi wahadłowe otwierane w prawo AT 1GL = drzwi wahadłowe otwierane w lewo			
wysokość kabiny	wymiar zabudowy (brodzika) w niszy / z AT TVD	zew. krawędź szkła z AT TVD	szerokość wejścia	szer. pola stałego		numer artykułu srebro wysoki połysk = V ESG przezroczyste z KermiCLEAN = P	cena netto w PLN I/2017	numer artykułu kolor biały = 2 ESG przezroczyste z KermiCLEAN = P	cena netto w PLN I/2017
2000	740-790	740-765	439	225-250		AT 1GR/L 07820 VPK	1827,-	AT 1GR/L 07820 2PK	1827,-
	790-840	790-815	489	225-250		AT 1GR/L 08320 VPK		AT 1GR/L 08320 2PK	
	890-940	890-915	539	275-300		AT 1GR/L 09320 VPK	1897,-	AT 1GR/L 09320 2PK	1897,-
	990-1040	990-1015	609	305-330		AT 1GR/L 10320 VPK	2036,-	AT 1GR/L 10320 2PK	2036,-
	1190-1240	1190-1215	609	505-530		AT 1GR/L 12320 VPK	2418,-	AT 1GR/L 12320 2PK	2418,-
	1390-1440	1390-1415	633	680-705		AT 1GR/L 14320 VPK	2631,-	AT 1GR/L 14320 2PK	2631,-

Szkło		dopłata do szkła przezroczystego ESG z KermiCLEAN	
Pozostałe rodzaje szkła dostępne w ofercie KermiEXTRA, patrz poprzednia strona.		kod	cena netto
■	ESG szkło mleczne SR Opaco	Y	+ 10 %
■	ESG szkło strukturalne SR Siesta	W	+ 10 %
■	ESG szkło strukturalne SR Arena C	Z	+ 10 %
■	ESG szkło szare	M	+ 40 %

Przykład:
AT 1GR 07520 VYK
V = srebro wysoki połysk
Y = ESG szkło mleczne SR Opaco z KermiCLEAN

Wykonanie specjalne wyłącznie na podstawie formularza						Składając zamówienie należy podać:				
Wszystkie wymiary w mm. Zakres regulacji szerokości wykonania specjalnego w niszy + 30 mm / - 20 mm. Zakres regulacji szerokości wykonania specjalnego w wykonaniu narożnym + 15 mm / - 10 mm.						AT 1GR = drzwi wahadłowe otwierane w prawo AT 1GL = drzwi wahadłowe otwierane w lewo				
wysokość kabiny	wymiar zabudowy (brodzika) maks. 1650 przy wysokości do 2050 maks. 1550 przy wysokości 2051 - 2200	szer. pola stałego	szer. skrzydła drzwi			numer artykułu srebro wysoki połysk ESG przezroczyste z KermiCLEAN	cena netto w PLN I/2017	numer artykułu biel ESG przezroczyste z KermiCLEAN	cena netto w PLN I/2017	Przy zamówieniu należy podać:
do 1850	do 950	min. 170/maks. 1000	maks. 730			AT 1GR/L	2240,-	AT 1GR/L	2240,-	AT 1GR/L
	951-1250	min. 170/maks. 1000	maks. 730			AT 1GR/L	2858,-	AT 1GR/L	2858,-	+ wysokość kabiny
	1251-1650	min. 170/maks. 1000	maks. 730			AT 1GR/L		AT 1GR/L		+ wymiar zab. (brodzika)/
1851-2050	do 950	min. 170/maks. 1000	maks. 730			AT 1GR/L	2285,-	AT 1GR/L	2285,-	zew. krawędź szkła
	951-1250	min. 170/maks. 1000	maks. 730			AT 1GR/L	2916,-	AT 1GR/L	2916,-	+ szer. pola stałego
	1251-1650	min. 170/maks. 1000	maks. 730			AT 1GR/L		AT 1GR/L		+ szerokość drzwi
2051-2200	do 950	min. 170/maks. 1000	maks. 730			AT 1GR/L	2399,-	AT 1GR/L	2399,-	+ kolor
	951-1250	min. 170/maks. 1000	maks. 730			AT 1GR/L	3061,-	AT 1GR/L	3061,-	+ rodzaj szkła
	1251-1550	min. 170/maks. 1000	maks. 730			AT 1GR/L		AT 1GR/L		

	Ścięcie	dopłata 261,- do ceny wykonania specjalnego za 1 usługę
	Wycięcie w polu stałym	dopłata 261,- do ceny wykonania specjalnego za 1 usługę
	Wykonanie specjalne	na zapytanie



Możliwości zabudowy

Nisza



AT PTD

Kabina narożna: AT PTD i AT TWD (str. 180)

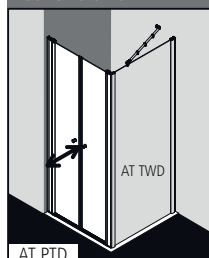

AT PTD

Montaż AT PTD większej niż 1400 mm (wym. zabudowy brodzika) nie jest możliwy.

Kabina U-kształtna: AT PTD jako wyk. spec. i AT TWD i AT TWD (strona 180)

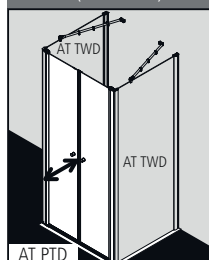

AT PTD

Montaż AT PTD większej niż 1000 mm (wym. zabudowy brodzika) nie jest możliwy.

Informacje o produkcie.

- Do zabudowy w niszy lub montażu ze ścianą boczną AT TWD.
- Częściowo obramowane drzwi dwuskrzydłowe, otwierane do środka i na zewnątrz.
- 6 mm szkło hartowane ESG odpowiadające wymogom normy EN 12150, z powłoką Kermi**CLEAN**.
- Profile wykonane są z eloksalowanego aluminium, uchwyty z najwyższej jakości metalu.
- 25 mm zakresu regulacji na każdym profilu przyściennym.
- Profil zawiasowy wyposażony jest w mechanizm windowy.
- Listwa magnetyczna, profile uszczelniające i pozioma uszczelka w kształcie rynny.
- Możliwość montażu z progiem (wysokość 6 mm) ●●, lub bez (wyk. nadpodłogowe) ●●●, patrz str. 14-15.
- Zakres dostawy: zestaw montażowy.
- Made in Germany.
- Produkt odpowiada wymogom normy EN 14428 (CE) oraz PPP 53005 (TÜV / GS).
- Gwarancja dostępności części zamiennych przez 20 lat po wycofaniu modelu z produkcji.

Montaż

Kabiny prysznicowe Kermi są przeznaczone do montażu na brodzikach. W przypadku innego zastosowania należy zapewnić odpowiednie miejsce i warunki do montażu (spadek, uszczelnienia, itp.). Informacje dotyczące pomiaru i montażu patrz str. 10 - 11.

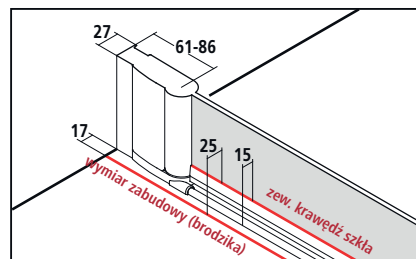

Szerokość kabiny narożnej = wymiar zabudowy (brodzika) - 10
Zewnętrzna kraweść szkła = wymiar zabudowy (brodzika) - 25

Dokumenty sprzedaży Kermi zawierają informacje o wymiarach szerokości kabiny (BV) lub o wymiarach zewnętrznej krawędzi szkła (GAK).

Kermi**EXTRA**

*maks. szerokość patrz następna strona

do ceny wykonania seryjnego I/2017
lub na zam., w szkłe przezroczystym ESG

Uchwyty (1 kompletny uchwyt, część wew. i zew.)	PA, GI	370,-	FI, DI, AT1, RA, LI, XE2	370,-		strona 286 - 289
Szkło piaskowane	wzór Stripe 2	707,-	wszystkie inne wzory Kermi	1414,-	wzór indywidualny na zapytanie	strona 290 - 299
Szkło lustrzane*	szer. szkła zależnie od produktu	- 550	25 %	551-950	30 %	951-1250 35 % powyżej 1251 40 %
Paleta kolorów	dopłata do srebr. wys. polysk	1184,-				strona 302 - 303

Wykonanie seryjne na brodzik

Wszystkie wymiary w mm przy pionowych ścianach.

Dopuszczalne odchylenie od poziomu: 5 mm. W innym wypadku konieczne jest wykonanie kabiny na wymiar lub ścięcie szkła w polu stałym na zapytanie.

W niszy możliwość poszerzenia o przedłużkę ZDSV SV1 AT....K patrz osprzęt str. 207.

wysokość kabiny	wymiar zabudowy (brodzika)		brodzik	szerokość wejścia			numer artykułu srebro wysoki połysk = V ESG przezroczyste z KermiCLEAN = P	cena netto w PLN I/2017	numer artykułu kolor biały = 2 ESG przezroczyste z KermiCLEAN = P	cena netto w PLN I/2017
	w niszy / z AT TVD	z AT TWD								
1850	710-760	735-760	750	554			AT PTD 07518 VPK	1915,-	AT PTD 07518 2PK	1915,-
	760-810	785-810	800	604			AT PTD 08018 VPK		AT PTD 08018 2PK	
	810-860	835-860	850	654			AT PTD 08518 VPK	1979,-	AT PTD 08518 2PK	1979,-
	860-910	885-910	900	704			AT PTD 09018 VPK		AT PTD 09018 2PK	
	910-960	935-960	-	754			AT PTD 09518 VPK	2044,-	AT PTD 09518 2PK	2044,-
	960-1010	985-1010	1000	804			AT PTD 10018 VPK	2108,-	AT PTD 10018 2PK	2108,-
	1160-1210	1185-1210	1200	1004			AT PTD 12018 VPK	2172,-	AT PTD 12018 2PK	2172,-
2000	710-760	735-760	750	554			AT PTD 07520 VPK	2107,-	AT PTD 07520 2PK	2107,-
	760-810	785-810	800	604			AT PTD 08020 VPK		AT PTD 08020 2PK	
	810-860	835-860	850	654			AT PTD 08520 VPK	2177,-	AT PTD 08520 2PK	2177,-
	860-910	885-910	900	704			AT PTD 09020 VPK		AT PTD 09020 2PK	
	910-960	935-960	-	754			AT PTD 09520 VPK	2249,-	AT PTD 09520 2PK	2249,-
	960-1010	985-1010	1000	804			AT PTD 10020 VPK	2319,-	AT PTD 10020 2PK	2319,-
	1160-1210	1185-1210	1200	1004			AT PTD 12020 VPK	2389,-	AT PTD 12020 2PK	2389,-

Wykonanie seryjne do montażu bez brodzika

Wszystkie wymiary w mm przy pionowych ścianach.

Dopuszczalne odchylenie w poziomie maks. 5 mm, w innym wypadku konieczne jest wykonanie kabiny na wymiar ze ścięciem.

Możliwość poszerzenia w niszy o przedłużkę ZDSV SV1 AT....K patrz osprzęt str. 207.

wysokość kabiny	wymiar zabudowy (brodzika) w niszy / z AT TVD	zew. krawędź szkła z AT TWD	szerokość wejścia			numer artykułu srebro wysoki połysk = V ESG przezroczyste z KermiCLEAN = P	cena netto w PLN I/2017	numer artykułu kolor biały = 2 ESG przezroczyste z KermiCLEAN = P	cena netto w PLN I/2017
	790-840	790-815	634			AT PTD 08320 VPK		AT PTD 08320 2PK	
	890-940	890-915	734			AT PTD 09320 VPK	2177,-	AT PTD 09320 2PK	2177,-
	990-1040	990-1015	834			AT PTD 10320 VPK	2319,-	AT PTD 10320 2PK	2319,-
	1190-1240	1190-1215	1034			AT PTD 12320 VPK	2389,-	AT PTD 12320 2PK	2389,-

Szkló

Pozostałe rodzaje szkła dostępne w ofercie KermiEXTRA, patrz poprzednia strona.

	kod	cena netto
■ ESG szkło mleczne SR Opaco	Y	+ 10 %
■ ESG szkło strukturalne SR Siesta	W	+ 10 %
■ ESG szkło strukturalne SR Arena C	Z	+ 10 %
■ ESG szkło szare	M	+ 40 %

Przykład:

AT PTD 07520 VYK

V = srebro wysoki połysk

Y = ESG szkło mleczne SR Opaco z KermiCLEAN

Wykonanie specjalne wyłącznie na podstawie formularza

Wszystkie wymiary w mm.

Zakres regulacji szerokości wykonania specjalnego w niszy + 30 mm / - 20 mm.

Zakres regulacji szerokości wykonania specjalnego w wykonaniu narożnym + 15 mm / - 10 mm.

Składając zamówienie należy podać:

wymiar = wymiar zabudowy (brodzika)

wymiar = zewnętrzna krawędź szkła

patrz także str. 10-11.

wysokość kabiny	wymiar zabudowy (brodzika) maks. 1850	Szerokość każdego skrzydła drzwi (w niszy) w wykonaniu narożnym maks. 700 w kabinie u-kształtnej maks. 500				numer artykułu srebro wysoki połysk ESG przezroczyste z KermiCLEAN	cena netto w PLN I/2017	numer artykułu biel ESG przezroczyste z KermiCLEAN	cena netto w PLN I/2017	Przy zamówieniu należy podać:
do 1850	do 950	maks. 1050				AT PTD	2573,-	AT PTD	2573,-	AT PTD
	951-1250	maks. 1050				AT PTD	2824,-	AT PTD	2824,-	+ wysokość kabiny
	1251-1650	maks. 1050				AT PTD		AT PTD		+ wymiar zab. (brodzika)/
	1651-1850	maks. 1050				AT PTD		AT PTD		zew. krawędź szkła
1851-2050	do 950	maks. 1050				AT PTD	2624,-	AT PTD	2624,-	+ szerokość drzwi
	951-1250	maks. 1050				AT PTD	2880,-	AT PTD	2880,-	+ kolor
	1251-1650	maks. 1050				AT PTD		AT PTD		+ rodzaj szkła
	1651-1850	maks. 1050				AT PTD		AT PTD		
2051-2200	do 950	maks. 1050				AT PTD	2756,-	AT PTD	2756,-	
	951-1250	maks. 1050				AT PTD	3023,-	AT PTD	3023,-	
	1251-1650	maks. 1050				AT PTD		AT PTD		
	1651-1850	maks. 1050				AT PTD		AT PTD		

Wykonanie specjalne

na zapytanie



Możliwości zabudowy

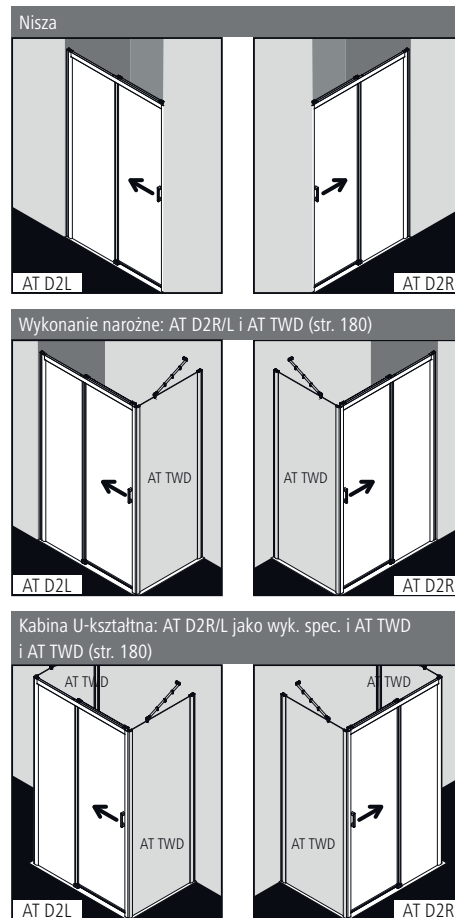

Informacje o produkcie.

- Do zabudowy w niszy lub montażu ze ścianą boczną AT TWD.
- Drzwi częściowo obramowane z jednym ruchomym elementem przesuwającym w jedną stronę i polem stałym.
- 6 mm szkło hartowane ESG odpowiadające wymogom normy EN 12150, z powłoką Kermi **CLEAN**.
- Profile wykonane są z eloksowanego aluminium, uchwyty z najwyższej jakości metalu.
- 20 mm zakresu regulacji na każdym profilu przyciętnym.
- Przesuwany element drzwi wyposażony jest w mechanizm windowy, aby ułatwić czyszczenie odchylany jest do środka.
- Listwa magnetyczna i profile uszczelniające na całej wysokości drzwi.
- Możliwość montażu z progiem (wysokość 6 mm) ●●, lub bez (wyk. nadpodłogowe) ●●●, patrz str. 14-15.
- Zakres dostawy: zestaw montażowy.
- Made in Germany.
- Produkt odpowiada wymogom normy EN 14428 (CE) oraz PPP 53005 (TÜV / GS).
- Gwarancja dostępności części zamiennych przez 20 lat po wycofaniu modelu z produkcji.

Montaż

Kabiny prysznicowe Kermi są przeznaczone do montażu na brodzikach. W przypadku innego zastosowania należy zapewnić odpowiednie miejsce i warunki do montażu (spadek, uszczelnienia, itp.). Informacje dotyczące pomiaru i montażu patrz str. 10 - 11.

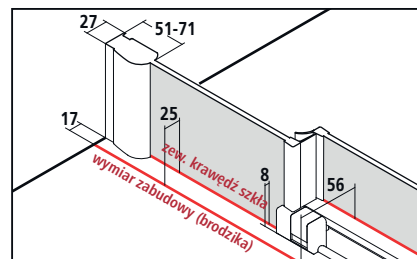

Szerokość kabiny narożnej = wymiar zabudowy (brodzika) - 10
Zewnętrzna krawędź szkła = wymiar zabudowy (brodzika) - 25

Dokumenty sprzedaży Kermi zawierają informacje o wymiarach szerokości kabiny (BV) lub o wymiarach zewnętrznej krawędzi szkła (GAK).

KermiEXTRA

*maks. szerokość patrz następna strona

do ceny wykonania seryjnego I/2017
lub na zam., w szkłe przezroczystym ESG

Uchwyty	PA, GI	370,-	FI, DI, AT2, RA, LI, XE2	370,-						strona 286 - 289
Szkło piaskowane	wzór Stripe 2	707,-	wszystkie inne wzory Kermi	1414,-						strona 290 - 299
Szkło lustrzane*	szer. szkła zależnie od produktu	- 550	25 %	551-950	30 %	951-1250	35 %	powyżej 1251	40 %	strona 300 - 301
Paleta kolorów	dopłata do sreb. wys. połysk	1184,-								strona 302 - 303

AT D2R/L

Wykonanie seryjne na brodzik					Składając zamówienie należy podać:				
Wszystkie wymiary w mm przy pionowych ścianach. Dopuszczalne odchylenie od poziomu 5 mm, w innym wypadku montaż nie jest możliwy. Możliwość poszerzenia o przedłużkę ZDSV SV1 AT....K patrz osprzęt str. 207.					AT D2R = pole stałe prawe AT D2L = pole stałe lewe				
wysokość kabiny	wymiar zabudowy (brodzika)		brodzik	szerokość wejścia	numer artykułu srebro wysoki połysk = V ESG przezroczyste z KermiCLEAN = P	cena netto w PLN I/2017	numer artykułu kolor biały = 2 ESG przezroczyste z KermiCLEAN = P	cena netto w PLN I/2017	
	w niszy / z AT TVD	z AT TWD							
1850	980-1010	990-1010	1000	398	AT D2R/L 10018 VPK	2460,-	AT D2R/L 10018 2PK	2460,-	
	1080-1110	1090-1110	1100	448	AT D2R/L 11018 VPK		AT D2R/L 11018 2PK		
	1160-1190	1170-1190	1200	488	AT D2R/L 11818 VPK		AT D2R/L 11818 2PK		
	1180-1210	1190-1210		498	AT D2R/L 12018 VPK		AT D2R/L 12018 2PK		
	1280-1310	1290-1310	1300	548	AT D2R/L 13018 VPK		AT D2R/L 13018 2PK		
	1360-1390	1370-1390	1400	588	AT D2R/L 13818 VPK		AT D2R/L 13818 2PK		
	1380-1410	1390-1410		598	AT D2R/L 14018 VPK		AT D2R/L 14018 2PK		
	1480-1510	1490-1510	1500	648	AT D2R/L 15018 VPK		AT D2R/L 15018 2PK		
	1560-1590	1570-1590	1600	688	AT D2R/L 15818 VPK		AT D2R/L 15818 2PK		
	1580-1610	1590-1610		698	AT D2R/L 16018 VPK		AT D2R/L 16018 2PK		
	1660-1690	1670-1690	1700	738	AT D2R/L 16818 VPK		AT D2R/L 16818 2PK		
	1680-1710	1690-1710		748	AT D2R/L 17018 VPK		AT D2R/L 17018 2PK		
1780-1810	1790-1810	1800	798	AT D2R/L 18018 VPK	AT D2R/L 18018 2PK				
2000	980-1010	990-1010	1000	398	AT D2R/L 10020 VPK	2706,-	AT D2R/L 10020 2PK	2706,-	
	1080-1110	1090-1110	1100	448	AT D2R/L 11020 VPK		AT D2R/L 11020 2PK		
	1160-1190	1170-1190	1200	488	AT D2R/L 11820 VPK		AT D2R/L 11820 2PK		
	1180-1210	1190-1210		498	AT D2R/L 12020 VPK		AT D2R/L 12020 2PK		
	1280-1310	1290-1310	1300	548	AT D2R/L 13020 VPK		AT D2R/L 13020 2PK		
	1360-1390	1370-1390	1400	588	AT D2R/L 13820 VPK		AT D2R/L 13820 2PK		
	1380-1410	1390-1410		598	AT D2R/L 14020 VPK		AT D2R/L 14020 2PK		
	1480-1510	1490-1510	1500	648	AT D2R/L 15020 VPK		AT D2R/L 15020 2PK		
	1560-1590	1570-1590	1600	688	AT D2R/L 15820 VPK		AT D2R/L 15820 2PK		
	1580-1610	1590-1610		698	AT D2R/L 16020 VPK		AT D2R/L 16020 2PK		
	1660-1690	1670-1690	1700	738	AT D2R/L 16820 VPK		AT D2R/L 16820 2PK		
	1680-1710	1690-1710		748	AT D2R/L 17020 VPK		AT D2R/L 17020 2PK		
1780-1810	1790-1810	1800	798	AT D2R/L 18020 VPK	AT D2R/L 18020 2PK				

Wykonanie seryjne do montażu bez brodzika					Składając zamówienie należy podać:				
Wszystkie wymiary w mm przy pionowych ścianach. Dopuszczalne odchylenie od poziomu 5 mm, w innym wypadku montaż nie jest możliwy. Możliwość poszerzenia o przedłużkę ZDSV SV1 AT....K patrz osprzęt str. 207.					AT D2R = pole stałe prawe AT D2L = pole stałe lewe				
wysokość kabiny	wymiar zabudowy (brodzika) w niszy / z AT TVD	zew. krawędź szkła z AT TWD	szerokość wejścia	numer artykułu srebro wysoki połysk = V ESG przezroczyste z KermiCLEAN = P	cena netto w PLN I/2017	numer artykułu kolor biały = 2 ESG przezroczyste z KermiCLEAN = P	cena netto w PLN I/2017		
								2000	1000-1030
	1200-1230	1190-1210	509	AT D2R/L 12320 VPK		AT D2R/L 12320 2PK			
	1400-1430	1390-1410	609	AT D2R/L 14320 VPK		AT D2R/L 14320 2PK			
	1500-1530	1490-1510	659	AT D2R/L 15320 VPK	3090,-	AT D2R/L 15320 2PK	3090,-		
	1800-1830	1790-1810	809	AT D2R/L 18320 VPK	3474,-	AT D2R/L 18320 2PK	3474,-		

Szkło		dopłata do szkła przezroczystego ESG z KermiCLEAN	
Pozostałe rodzaje szkła dostępne w ofercie KermiEXTRA, patrz poprzednia strona.		kod	cena netto
■	ESG szkło mleczne SR Opaco	Y	+ 10 %
■	ESG szkło strukturalne SR Siesta	W	+ 10 %
■	ESG szkło szare	M	+ 40 %

Przykład:
AT D2R 10020 VVK
V = srebro wysoki połysk
Y = ESG szkło mleczne SR Opaco z KermiCLEAN

Wykonanie specjalne wyłącznie na podstawie formularza					Składając zamówienie należy podać:				
Wszystkie wymiary w mm. Zakres regulacji szerokości wykonania specjalnego w niszy + 10 mm / - 20 mm. Zakres regulacji szerokości wykonania specjalnego w wykonaniu narożnym + 10 mm / - 10 mm.					AT D2R = pole stałe prawe wymiar = wymiar zabudowy (brodzika) AT D2L = pole stałe lewe wymiar = zewnętrzna krawędź szkła patrz także str. 10-11.				
wysokość kabiny	wymiar zabudowy (brodzika) maks. 1850 przy wysokości do 2050 maks. 1650 przy wysokości 2051 - 2200	numer artykułu srebro wysoki połysk ESG przezroczyste z KermiCLEAN	cena netto w PLN I/2017	numer artykułu biel ESG przezroczyste z KermiCLEAN	cena netto w PLN I/2017	Przy zamówieniu należy podać:			
						+ wysokość kabiny	+ wymiar zab. (brodzika)/ zew. krawędź szkła		
do 1850	do 950	AT D2R/L	3199,-	AT D2R/L	3199,-	+ kolor	+ rodzaj szkła		
	951-1250	AT D2R/L		AT D2R/L					
	1251-1650	AT D2R/L	3651,-	AT D2R/L	3651,-				
1851-2050	1651-1850	AT D2R/L	4105,-	AT D2R/L	4105,-				
	do 950	AT D2R/L	3262,-	AT D2R/L	3262,-				
	951-1250	AT D2R/L		AT D2R/L					
2051-2200	1251-1650	AT D2R/L	3724,-	AT D2R/L	3724,-				
	do 950	AT D2R/L	4188,-	AT D2R/L	4188,-				
	951-1250	AT D2R/L	3426,-	AT D2R/L	3426,-				
	1251-1650	AT D2R/L	3911,-	AT D2R/L	3911,-				

	Ścięcie w polu stałym	dopłata 261,- do ceny wykonania specjalnego za 1 usługę, w zależności od możliwości technicznych
	Wycięcie w polu stałym	dopłata 261,- do ceny wykonania specjalnego za 1 usługę, w zależności od możliwości technicznych
	Wykonanie specjalne	na zapytanie



Możliwości zabudowy

Nisza

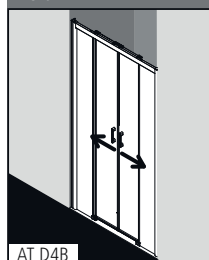

Kabina narożna: AT D4B i AT TWD (str. 180)

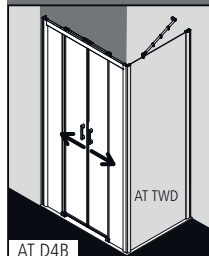

Kabina U-kształtna: AT D4B jako wyk. spec. i AT TWD i AT TWD (strona 180)

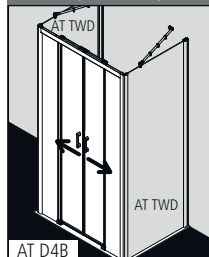

Informacje o produkcie.

- Do zabudowy w niszy lub montażu ze ścianą boczną AT TWD.
- Drzwi częściowo obramowane z dwoma przesuwными segmentami i dwoma polami stałymi.
- 6 mm szkło hartowane ESG odpowiadające wymogom normy EN 12150, z powłoką Kermi **CLEAN**.
- Profile wykonane są z eloksalowanego aluminium, uchwyty z najwyższej jakości metalu.
- 20 mm zakresu regulacji na każdym profilu przyściennym.
- Przesuwne elementy drzwi wyposażone są w mechanizm windowy, aby ułatwić czyszczenie odchylane są do środka.
- Listwa magnetyczna i profile uszczelniające na całej wysokości drzwi.
- Możliwość montażu z progiem (wysokość 6 mm) ●●, lub bez (wyk. nadpodłogowe) ●●●, patrz str. 14-15.
- Zakres dostawy: zestaw montażowy.
- Made in Germany.
- Produkt odpowiada wymogom normy EN 14428 (CE) oraz PPP 53005 (TÜV/GS).
- Gwarancja dostępności części zamiennych przez 20 lat po wycofaniu modelu z produkcji.

Montaż

Kabiny prysznicowe Kermi są przeznaczone do montażu na brodzikach. W przypadku innego zastosowania należy zapewnić odpowiednie miejsce i warunki do montażu (spadek, uszczelnienia, itp.). Informacje dotyczące pomiaru i montażu patrz str. 10 - 11.

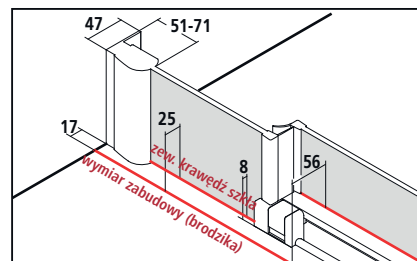

Szerokość kabiny narożnej = wymiar zabudowy (brodzika) - 10
Zewnętrzna krawędź szkła = wymiar zabudowy (brodzika) - 25
 Dokumenty sprzedaży Kermi zawierają informacje o wymiarach szerokości kabiny (BV) lub o wymiarach zewnętrznej krawędzi szkła (GAK).

KermiEXTRA

*maks. szerokość patrz następna strona

do ceny wykonania seryjnego I/2017
 lub na zam., w szkłe przezroczystym ESG

Uchwyty (1 kompletny uchwyt, część wew. i zew.)	PA, GI	370,-	FI, DI, AT1, RA, LI, XE2	370,-		strona 286 - 289
Szkło piaskowane	wzór Stripe 2	707,-	wszystkie inne wzory Kermi	1414,-	wzór indywidualny na zapytanie	strona 290 - 299
Szkło lustrzane*	szer. szkła zależnie od produktu	- 550	25 %	551-950	30 %	951-1250 35 % powyżej 1251 40 %
Paleta kolorów	dopłata do srebr. wys. polysk	1184,-				strona 302 - 303

AT D4B

Wykonanie seryjne na brodzik

Wszystkie wymiary w mm przy pionowych ścianach.
Dopuszczalne odchylenie od poziomu 5 mm, w innym wypadku montaż nie jest możliwy.
Możliwość poszerzenia o przedłużkę ZDSV SVP AT....K patrz osprzęt str. 207.

wysokość kabiny	wymiar zabudowy (brodzika)		brodzik	szerokość wejścia			numer artykułu srebro wysoki połysk = V ESG przezroczyste z KermiCLEAN = P	cena netto w PLN I/2017	numer artykułu kolor biały = 2 ESG przezroczyste z KermiCLEAN = P	cena netto w PLN I/2017
	w niszy	z AT TWD								
1850	1070-1110	1090-1110	1100	406			AT D4B 11018 VPK	2458,-	AT D4B 11018 2PK	2458,-
	1170-1210	1190-1210	1200	456			AT D4B 12018 VPK		AT D4B 12018 2PK	
	1270-1310	1290-1310	1300	506			AT D4B 13018 VPK		AT D4B 13018 2PK	
	1370-1410	1390-1410	1400	556			AT D4B 14018 VPK		AT D4B 14018 2PK	
	1470-1510	1490-1510	1500	606			AT D4B 15018 VPK	2809,-	AT D4B 15018 2PK	2809,-
	1570-1610	1590-1610	1600	656			AT D4B 16018 VPK		AT D4B 16018 2PK	
	1670-1710	1690-1710	1700	706			AT D4B 17018 VPK	3161,-	AT D4B 17018 2PK	3161,-
	1770-1810	1790-1810	1800	756			AT D4B 18018 VPK		AT D4B 18018 2PK	
2000	1070-1110	1090-1110	1100	406			AT D4B 11020 VPK	2703,-	AT D4B 11020 2PK	2703,-
	1170-1210	1190-1210	1200	456			AT D4B 12020 VPK		AT D4B 12020 2PK	
	1270-1310	1290-1310	1300	506			AT D4B 13020 VPK		AT D4B 13020 2PK	
	1370-1410	1390-1410	1400	556			AT D4B 14020 VPK		AT D4B 14020 2PK	
	1470-1510	1490-1510	1500	606			AT D4B 15020 VPK	3090,-	AT D4B 15020 2PK	3090,-
	1570-1610	1590-1610	1600	656			AT D4B 16020 VPK		AT D4B 16020 2PK	
	1670-1710	1690-1710	1700	706			AT D4B 17020 VPK	3478,-	AT D4B 17020 2PK	3478,-
	1770-1810	1790-1810	1800	756			AT D4B 18020 VPK		AT D4B 18020 2PK	

Wykonanie seryjne do montażu bez brodzika

Wszystkie wymiary w mm przy pionowych ścianach.
Dopuszczalne odchylenie od poziomu 5 mm, w innym wypadku montaż nie jest możliwy.
Możliwość poszerzenia o przedłużkę ZDSV SVP AT....K patrz osprzęt str. 207.

wysokość kabiny	wymiar zabudowy (brodzika) w niszy	zew. krawędź szkła z AT TWD	szerokość wejścia			numer artykułu srebro wysoki połysk = V ESG przezroczyste z KermiCLEAN = P	cena netto w PLN I/2017	numer artykułu kolor biały = 2 ESG przezroczyste z KermiCLEAN = P	cena netto w PLN I/2017
	1390-1430	1390-1410	567			AT D4B 14320 VPK		AT D4B 14320 2PK	
	1490-1530	1490-1510	617			AT D4B 15320 VPK	3090,-	AT D4B 15320 2PK	3090,-
	1790-1830	1790-1810	767			AT D4B 18320 VPK	3478,-	AT D4B 18320 2PK	3478,-

Szkło	dopłata do szkła przezroczystego ESG z KermiCLEAN	
	kod	cena netto
Pozostałe rodzaje szkła dostępne w ofercie KermiEXTRA, patrz poprzednia strona.		
■ ESG szkło mleczne SR Opaco	Y	+ 10 %
■ ESG szkło strukturalne SR Siesta	W	+ 10 %
■ ESG szkło szare	M	+ 40 %

Przykład:
AT D4B 11020 VYK
V = srebro wysoki połysk
Y = ESG szkło mleczne SR Opaco z KermiCLEAN

Wykonanie specjalne wyłącznie na podstawie formularza

Wszystkie wymiary w mm.
Zakres regulacji szerokości wykonania specjalnego w niszy + 20 mm / - 20 mm.
Zakres regulacji szerokości wykonania specjalnego w wykonaniu narożnym + 10 mm / - 10 mm.

Składając zamówienie należy podać:

wymiar = wymiar zabudowy (brodzika)
wymiar = zewnętrzna krawędź szkła patrz także str. 10-11.

wysokość kabiny	wymiar zabudowy (brodzika) maks. 2050	numer artykułu srebro wysoki połysk ESG przezroczyste z KermiCLEAN	cena netto w PLN I/2017	numer artykułu biel ESG przezroczyste z KermiCLEAN	cena netto w PLN I/2017	Przy zamówieniu należy podać:
	1251-1650	AT D4B	3651,-	AT D4B	3651,-	+ wysokość kabiny
	1651-2050	AT D4B	4109,-	AT D4B	4109,-	+ wymiar zab. (brodzika)/
1851-2050	do 1250	AT D4B	3259,-	AT D4B	3259,-	zew. krawędź szkła
	1251-1650	AT D4B	3724,-	AT D4B	3724,-	+ kolor
	1651-2050	AT D4B	4191,-	AT D4B	4191,-	+ rodzaj szkła
2051-2200	do 1250	AT D4B	3422,-	AT D4B	3422,-	
	1251-1650	AT D4B	3911,-	AT D4B	3911,-	
	1651-2050	AT D4B	4400,-	AT D4B	4400,-	

	Ścięcie w polu stałym	dopłata 261,- do ceny wykonania specjalnego za 1 usługę, w zależności od możliwości technicznych
	Wycięcie w polu stałym	dopłata 261,- do ceny wykonania specjalnego za 1 usługę, w zależności od możliwości technicznych
	Wykonanie specjalne	na zapytanie



Możliwości zabudowy

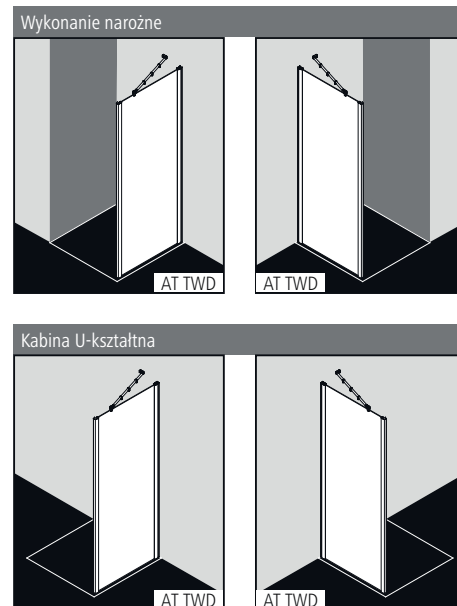

Informacje o produkcie.

- Do łączenia ze wszystkimi drzwiami ATEA rozwiązań narożnych i oraz U-kształtnych.
- Ściana boczna częściowo obramowana.
- Dostarczana z uniwersalnym stabilizatorem (wewnątrz i na zewnątrz kabiny).
- 6 mm szkło hartowane ESG odpowiadające wymogom normy EN 12150, z powłoką Kermi**CLEAN**.
- Profile wykonane z najwyższej jakości eloksowanego aluminium.
- Zakres regulacji na profilu przyściennym 25 mm.
- Zakres dostawy: zestaw montażowy.
- Made in Germany.
- Produkt odpowiada wymogom normy EN 14428 (CE) oraz PPP 53005 (TÜV / GS).
- Gwarancja dostępności części zamiennych przez 20 lat po wycofaniu modelu z produkcji.

Montaż

Kabiny prysznicowe Kermi są przeznaczone do montażu na brodzikach. W przypadku innego zastosowania należy zapewnić odpowiednie miejsce i warunki do montażu (spadek, uszczelnienia, itp.). Informacje dotyczące pomiaru i montażu patrz str. 10 - 11.

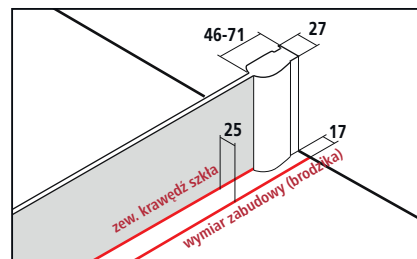

Szerokość kabiny narożnej = wymiar zabudowy (brodzika) - 10
Zewnętrzna krawędź szkła = wymiar zabudowy (brodzika) - 25

Dokumenty sprzedaży Kermi zawierają informacje o wymiarach szerokości kabiny (BV) lub o wymiarach zewnętrznej krawędzi szkła (GAK).

Kermi**EXTRA**

*maks. szerokość patrz następna strona

do ceny wykonania seryjnego I/2017
lub na zam., w szkłe przezroczystym ESG

Szkło piaskowane	wzór Stripe 2	707,-	wszystkie inne wzory Kermi	1414,-	wzór indywidualny na zapytanie	strona 290 - 299	
Szkło lustrzane*	szer. szkła zależnie od produktu	- 550	25 %	551-950	30 %	951-1250 35 % powyżej 1251 40 %	strona 300 - 301
Paleta kolorów	dopłata do srebr. wys. połysk	657,-				strona 302 - 303	

Wysokość kabiny		wymiar zabudowy (brodzika)	brodzik	numer artykułu srebro wysoki połysk = V ESG przezroczyste z KerMiCLEAN = P	cena netto w PLN I/2017	numer artykułu kolor biały = 2 ESG przezroczyste z KerMiCLEAN = P	cena netto w PLN I/2017
1850	685-710	700		AT TWD 07018 VPK	1023,-	AT TWD 07018 2PK	1023,-
	735-760	750		AT TWD 07518 VPK		AT TWD 07518 2PK	
	785-810	800		AT TWD 08018 VPK		AT TWD 08018 2PK	
	885-910	900		AT TWD 09018 VPK	1085,-	AT TWD 09018 2PK	1085,-
	985-1010	1000		AT TWD 10018 VPK	1150,-	AT TWD 10018 2PK	1150,-
	1185-1210	1200		AT TWD 12018 VPK	1214,-	AT TWD 12018 2PK	1214,-
2000	685-710	700		AT TWD 07020 VPK	1125,-	AT TWD 07020 2PK	1125,-
	735-760	750		AT TWD 07520 VPK		AT TWD 07520 2PK	
	785-810	800		AT TWD 08020 VPK		AT TWD 08020 2PK	
	885-910	900		AT TWD 09020 VPK	1193,-	AT TWD 09020 2PK	1193,-
	985-1010	1000		AT TWD 10020 VPK	1264,-	AT TWD 10020 2PK	1264,-
	1185-1210	1200		AT TWD 12020 VPK	1336,-	AT TWD 12020 2PK	1336,-

Wysokość kabiny		zewn. krawędź szkła	numer artykułu srebro wysoki połysk = V ESG przezroczyste z KerMiCLEAN = P	cena netto w PLN I/2017	numer artykułu kolor biały = 2 ESG przezroczyste z KerMiCLEAN = P	cena netto w PLN I/2017
2000	740-765		AT TWD 07820 VPK	1125,-	AT TWD 07820 2PK	1125,-
	790-815		AT TWD 08320 VPK		AT TWD 08320 2PK	
	890-915		AT TWD 09320 VPK	1193,-	AT TWD 09320 2PK	1193,-
	990-1015		AT TWD 10320 VPK	1264,-	AT TWD 10320 2PK	1264,-
	1190-1215		AT TWD 12320 VPK	1336,-	AT TWD 12320 2PK	1336,-

Szkło	dopłata do szkła przezroczystego ESG z KerMiCLEAN	
	kod	cena netto
■ Pozostałe rodzaje szkła dostępne w ofercie KerMiEXTRA, patrz poprzednia strona.		
■ ESG szkło mleczne SR Opaco	Y	+ 10 %
■ ESG szkło strukturalne SR Siesta	W	+ 10 %
■ ESG szkło strukturalne SR Arena C	Z	+ 10 %
■ ESG szkło szare	M	+ 40 %

Przykład:
AT TWD 07020 VYK
 V = srebro wysoki połysk
 Y = ESG szkło mleczne SR Opaco z KerMiCLEAN

- Wieszak na ręczniki 660 mm montowany fabrycznie
 - Wieszak na ręczniki 340 mm montowany fabrycznie
 - Wieszak na ręczniki ZDHH HHO AT
- dopłata 416,- doceny wykonania specjalnego, patrz str. Strona 206
 dopłata 416,- doceny wykonania specjalnego, patrz str. Strona 206
 patrz osprzęt str. 206

Wysokość kabiny		wymiar zabudowy (brodzika) maks. 1450	numer artykułu srebro wysoki połysk ESG przezroczyste z KerMiCLEAN	cena netto w PLN I/2017	numer artykułu biel ESG przezroczyste z KerMiCLEAN	cena netto w PLN I/2017	Przy zamówieniu należy podać:
do 1850	do 950		AT TWD	1411,-	AT TWD	1411,-	AT TWD
	951-1250		AT TWD	1579,-	AT TWD	1579,-	+ wysokość kabiny
	1251-1450		AT TWD		AT TWD		+ wymiar zab. (brodzika)/ zew. krawędź szkła
1851-2050	do 950		AT TWD	1439,-	AT TWD	1439,-	+ kolor
	951-1250		AT TWD	1610,-	AT TWD	1610,-	+ rodzaj szkła
	1251-1450		AT TWD		AT TWD		
2051-2200	do 950		AT TWD	1511,-	AT TWD	1511,-	
	951-1250		AT TWD	1691,-	AT TWD	1691,-	
	1251-1450		AT TWD		AT TWD		

	Ścięcie	dopłata 157,- do ceny wykonania specjalnego za 1 usługę
	Wycięcie	dopłata 157,- do ceny wykonania specjalnego za 1 usługę
	Wykonanie specjalne	na zapytanie



Możliwości zabudowy

wyk. narożne: AT EDR i AT EDL

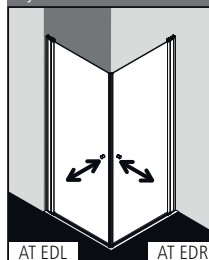

Wykonanie narożne: AT EDR/L i AT ESR/L (str. 184)

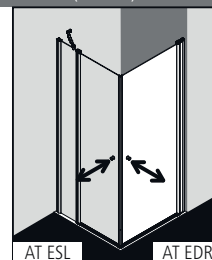
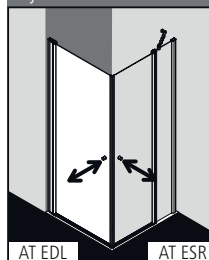

Informacje o produkcie.

- Kompletnie wejście narożne składa się z części prawej AT EDR oraz części lewej AT EDL.
- Istnieje możliwość łączenia połówek kabiny o różnej szerokości.
- Możliwość połączenia z drzwiami AT ESR/L (wejście narożne 2-częściowe, drzwi wahadłowe z polami stałymi) – połowa.
- Częściowo obramowane wejście narożne z drzwiami otwieranymi do środka i na zewnątrz.
- 6 mm szkło hartowane ESG odpowiadające wymogom normy EN 12150, z powłoką Kermi**CLEAN**.
- Profile wykonane są z eloksalowanego aluminium, uchwyty z najwyższej jakości metalu.
- Zakres regulacji na profilu przyściennym 25 mm.
- Profil zawiasowy wyposażony jest w mechanizm windowy.
- Listwa magnetyczna, profile uszczelniające i pozioma uszczelka w kształcie rynny.
- Możliwość montażu z progiem (wysokość 6 mm) ●●, lub bez (wyk. nadpodłogowe) ●●●●, patrz str. 14-15.
- Zakres dostawy: zestaw montażowy.
- Made in Germany.
- Produkt odpowiada wymogom normy EN 14428 (CE) oraz PPP 53005 (TÜV/GS).
- Gwarancja dostępności części zamiennych przez 20 lat po wycofaniu modelu z produkcji.

Montaż

Kabiny prysznicowe Kermi są przeznaczone do montażu na brodzikach. W przypadku innego zastosowania należy zapewnić odpowiednie miejsce i warunki do montażu (spadek, uszczelnienia, itp.). Informacje dotyczące pomiaru i montażu patrz str. 10 - 11.

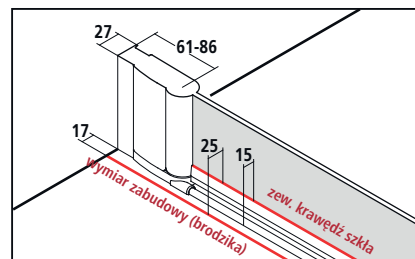

Szerokość kabiny narożnej = wymiar zabudowy (brodzika) - 10
Zewnętrzna kraweść szkła = wymiar zabudowy (brodzika) - 25

Dokumenty sprzedaży Kermi zawierają informacje o wymiarach szerokości kabiny (BV) lub o wymiarach zewnętrznej krawędzi szkła (GAK).

Kermi**EXTRA**

*maks. szerokość patrz następna strona

cena netto w PLN I/2017
dopłata do ceny wykonania seryjnego lub spec., za każdą połowę kabiny

Uchwyty	PA, GI 370,-	FI, DI, AT1, RA, LI, XE2 370,-								strona 286 - 289
Szkło piaskowane	wzór Stripe 2 707,-	wszystkie inne wzory Kermi 1414,-								strona 290 - 299
Szkło lustrzane*	szer. szkła zależnie od produktu	- 550	25 %	551-950	30 %	951-1250	35 %	powyżej 1251	40 %	strona 300 - 301
Paleta kolorów	dopłata do sreb. wys. polysk 1838,-	Wejście narożne kompletne								strona 302 - 303

AT EDR/L

Wykonanie seryjne na brodzik				Składając zamówienie należy podać:			
Wszystkie wymiary w mm przy pionowych ścianach. Dopuszczalne odchylenie w poziomie maks. 5 mm, w innym wypadku konieczne jest wykonanie kabiny na wymiar ze ścięciem. Możliwość poszerzenia o przedłużkę ZDSV SV1 AT....K patrz osprzęt str. 207. Cena za kompletną kabinę uzyskana zostaje poprzez dodanie ceny części prawej (AT EDR) i lewej (AT EDL).				AT EDR = część prawa AT EDL = część lewa			
wysokość kabiny	wymiar zabudowy (brodzika)	brodzik	sze. wejścia po przekątnej 2 części	numer artykułu srebro wysoki połysk = V ESG przezroczyste z KermiCLEAN = P	cena netto w PLN I/2017 za 1 połowę	numer artykułu kolor biały = 2 ESG przezroczyste z KermiCLEAN = P	cena netto w PLN I/2017 za 1 połowę
1850	735-760	750	881	AT EDR 07518 VPK AT EDL 07518 VPK	1468,-	AT EDR 07518 2PK AT EDL 07518 2PK	1468,-
	785-810	800	952	AT EDR 08018 VPK AT EDL 08018 VPK		AT EDR 08018 2PK AT EDL 08018 2PK	
	885-910	900	1093	AT EDR 09018 VPK AT EDL 09018 VPK	1533,-	AT EDR 09018 2PK AT EDL 09018 2PK	1533,-
	985-1010	1000	1235	AT EDR 10018 VPK AT EDL 10018 VPK	1598,-	AT EDR 10018 2PK AT EDL 10018 2PK	1598,-
	2000	735-760	750	881	AT EDR 07520 VPK AT EDL 07520 VPK	1616,-	AT EDR 07520 2PK AT EDL 07520 2PK
785-810	800	952	AT EDR 08020 VPK AT EDL 08020 VPK	AT EDR 08020 2PK AT EDL 08020 2PK			
2000	885-910	900	1093	AT EDR 09020 VPK AT EDL 09020 VPK	1687,-	AT EDR 09020 2PK AT EDL 09020 2PK	1687,-
	985-1010	1000	1235	AT EDR 10020 VPK AT EDL 10020 VPK	1758,-	AT EDR 10020 2PK AT EDL 10020 2PK	1758,-

Wykonanie seryjne do montażu bez brodzika				Składając zamówienie należy podać:			
Wszystkie wymiary w mm przy pionowych ścianach. Dopuszczalne odchylenie w poziomie maks. 5 mm, w innym wypadku konieczne jest wykonanie kabiny na wymiar ze ścięciem. Możliwość poszerzenia o przedłużkę ZDSV SV1 AT....K patrz osprzęt str. 207. Cena za kompletną kabinę uzyskana zostaje poprzez dodanie ceny części prawej (AT EDR) i lewej (AT EDL).				AT EDR = część prawa AT EDL = część lewa			
wysokość kabiny	zew. krawędź szkła	sze. wejścia po przekątnej 2 części	numer artykułu srebro wysoki połysk = V ESG przezroczyste z KermiCLEAN = P	cena netto w PLN I/2017 za 1 połowę	numer artykułu kolor biały = 2 ESG przezroczyste z KermiCLEAN = P	cena netto w PLN I/2017 za 1 połowę	
2000	740-765	923	AT EDR 07820 VPK AT EDL 07820 VPK	1616,-	AT EDR 07820 2PK AT EDL 07820 2PK	1616,-	
	790-815	994	AT EDR 08320 VPK AT EDL 08320 VPK		AT EDR 08320 2PK AT EDL 08320 2PK		
	890-915	1136	AT EDR 09320 VPK AT EDL 09320 VPK	1687,-	AT EDR 09320 2PK AT EDL 09320 2PK	1687,-	
	990-1015	1277	AT EDR 10320 VPK AT EDL 10320 VPK	1758,-	AT EDR 10320 2PK AT EDL 10320 2PK	1758,-	

Szkoło	dopłata do szkła przezroczystego ESG z KermiCLEAN za 1 połowę	
Pozostałe rodzaje szkła dostępne w ofercie KermiEXTRA, patrz poprzednia strona.	kod	cena netto
■ ESG szkło mleczne SR Opaco	Y	+ 10 %
■ ESG szkło strukturalne SR Siesta	W	+ 10 %
■ ESG szkło strukturalne SR Arena C	Z	+ 10 %
■ ESG szkło szare	M	+ 40 %

Przykład:
 AT EDR 07520 VVK
 V = srebro wysoki połysk
 Y = ESG szkło mleczne SR Opaco z KermiCLEAN

Wykonanie specjalne wyłącznie na podstawie formularza				Składając zamówienie należy podać:			
Wszystkie wymiary w mm. Zakres regulacji szerokości wykonania specjalnego + 15 mm / - 10 mm. Cena za kompletną kabinę uzyskana zostaje poprzez dodanie ceny części prawej (AT EDR) i lewej (AT EDL).				AT EDR = część prawa AT EDL = część lewa		wymiar = wymiar zabudowy (brodzika) wymiar = zewnętrzna krawędź szkła patrz także str. 10-11.	
wysokość kabiny	wymiar zabudowy (brodzika) maks. 1050	numer artykułu srebro wysoki połysk ESG przezroczyste z KermiCLEAN	cena netto w PLN I/2017 za 1 połowę	numer artykułu biel ESG przezroczyste z KermiCLEAN	cena netto w PLN I/2017 za 1 połowę	Przy zamówieniu należy podać:	
do 1850	do 950	AT EDR/L połowa	1993,-	AT EDR/L połowa	1993,-	AT EDR/L połowa	
	951-1050	AT EDR/L połowa	2077,-	AT EDR/L połowa	2077,-	+ wysokość kabiny	
1851-2050	do 950	AT EDR/L połowa	2033,-	AT EDR/L połowa	2033,-	+ wymiar zab. (brodzika)/	
	951-1050	AT EDR/L połowa	2118,-	AT EDR/L połowa	2118,-	zew. krawędź szkła	
2051-2200	do 950	AT EDR/L połowa	2134,-	AT EDR/L połowa	2134,-	+ kolor	
	951-1050	AT EDR/L połowa	2225,-	AT EDR/L połowa	2225,-	+ rodzaj szkła	

Wykonanie specjalne na zapytanie

Wejście narożne 2-częściowe (drzwi wahadłowe z polami stałymi) – 1 połowa



Możliwości zabudowy

Wykonanie narożne: AT ESR i AT ESL

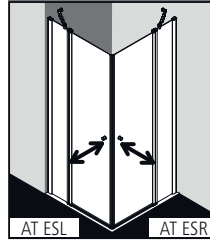

Wykonanie narożne: AT ESR/L i AT EDR/L (str. 182)

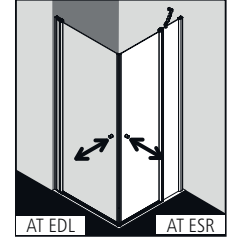
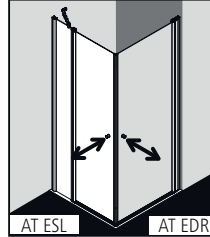

Kabina U-kształtna: AT ESR/L jako wyk. spec. i AT ESR/L i AT TWD (strona 180) i ZDMM TTF AT (strona 206)

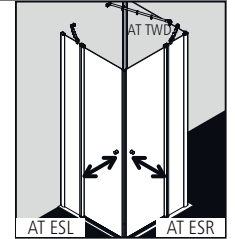
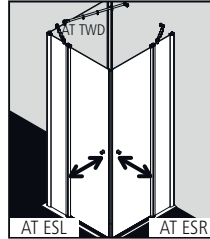

Informacje o produkcie.

- Kompletnie wejście narożne składa się z części prawej AT ESR (drzwi wahadłowe z polem stałym) oraz części lewej AT ESL (drzwi wahadłowe z polem stałym).
- Istnieje możliwość łączenia połówek kabiny o różnej szerokości.
- Możliwość połączenia z drzwiami AT EDR/L (wejście narożne, drzwi wahadłowe) 1 połowa.
- Częściowo obramowane wejście narożne z drzwiami otwieranymi do środka i na zewnątrz, z dwoma polami stałymi.
- Z uniwersalnymi stabilizatorami (wewnątrz lub na zewnątrz kabiny).
- 6 mm szkło hartowane ESG odpowiadające wymogom normy EN 12150, z powłoką Kermi**CLEAN**.
- Profile wykonane są z eloksowanego aluminium, uchwyty z najwyższej jakości metalu.
- Zakres regulacji na profilu przysięcinnym 25 mm.
- Profil zawiasowy wyposażony jest w mechanizm windowy.
- Listwa magnetyczna, profile uszczelniające i pozioma uszczelka w kształcie rynny.
- Możliwość montażu z progami (wysokość 6 mm) ●●, lub bez (wyk. nadpodłogowe) ●●●, patrz str. 14-15.
- Zakres dostawy: zestaw montażowy.
- Made in Germany.
- Produkt odpowiada wymogom normy EN 14428 (CE) oraz PPP 53005 (TÜV/GS).
- Gwarancja dostępności części zamiennych przez 20 lat po wycofaniu modelu z produkcji.

Montaż

Kabiny prysznicowe Kermi są przeznaczone do montażu na brodzikach. W przypadku innego zastosowania należy zapewnić odpowiednie miejsce i warunki do montażu (spadek, uszczelnienia, itp.). Informacje dotyczące pomiaru i montażu patrz str. 10 - 11.

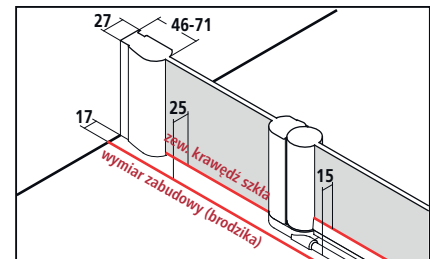

Szerokość kabiny narożnej = wymiar zabudowy (brodzika) - 10
 Zewnętrzna krawędź szkła = wymiar zabudowy (brodzika) - 25

Dokumenty sprzedaży Kermi zawierają informacje o wymiarach szerokości kabiny (BV) lub o wymiarach zewnętrznej krawędzi szkła (GAK).

Kermi**EXTRA**

*maks. szerokość patrz następna strona

cena netto w PLN I/2017
 dopłata do ceny wykonania seryjnego lub spec., za każdą połowę kabiny

Uchwyty	PA, GI 370,-	FI, DI, AT1, RA, LI, XE2 370,-							strona 286 - 289
Szkło piaskowane	wzór Stripe 2 707,-	wszystkie inne wzory Kermi 1414,-							strona 290 - 299
Szkło lustrzane*	szer. szkła zależnie od produktu	- 550 25 % 551-950 30 %							strona 300 - 301
Paleta kolorów	dopłata do sreb. wys. połysk 1838,-	Wejście narożne kompletne							strona 302 - 303

W wykonanie seryjne na brodzik						Składając zamówienie należy podać:			
Wszystkie wymiary w mm przy pionowych ścianach. Dopuszczalne odchylenie w poziomie maks. 5 mm, w innym wypadku konieczne jest wykonanie kabiny na wymiar ze ścięciem. Możliwość poszerzenia o przedłużkę ZDSV SV1 AT....K patrz osprzęt str. 207. Cena za kompletną kabinę uzyskana zostaje poprzez dodanie ceny części prawej (AT ESR) i lewej (AT ESL).						AT ESR = część prawa AT ESL = część lewa			
wysokość kabiny	wymiar zabudowy (brodzika)	brodzik	sze. wejścia po przekątnej 2 części	szer. pola stałego	szerokość drzwi	numer artykułu srebro wysoki połysk = V ESG przezroczyste z KermiCLEAN = P	cena netto w PLN I/2017 za 1 połowę	numer artykułu kolor biały = 2 ESG przezroczyste z KermiCLEAN = P	cena netto w PLN I/2017 za 1 połowę
1850	735-760	750	563	275-300	450	AT ESR 07518 VPK AT ESL 07518 VPK	1468,-	AT ESR 07518 2PK AT ESL 07518 2PK	1468,-
	785-810	800	634	275-300	500	AT ESR 08018 VPK AT ESL 08018 VPK		1533,-	
	885-910	900	634	375-400	500	AT ESR 09018 VPK AT ESL 09018 VPK	1533,-		AT ESR 09018 2PK AT ESL 09018 2PK
	985-1010	1000	775	375-400	600	AT ESR 10018 VPK AT ESL 10018 VPK			1598,-
	1185-1210	1200	916	475-500	700	AT ESR 12018 VPK AT ESL 12018 VPK	1661,-	AT ESR 12018 2PK AT ESL 12018 2PK	1661,-
2000	735-760	750	563	275-300	450	AT ESR 07520 VPK AT ESL 07520 VPK	1616,-	AT ESR 07520 2PK AT ESL 07520 2PK	1616,-
	785-810	800	634	275-300	500	AT ESR 08020 VPK AT ESL 08020 VPK		1687,-	
	885-910	900	634	375-400	500	AT ESR 09020 VPK AT ESL 09020 VPK	1687,-		AT ESR 09020 2PK AT ESL 09020 2PK
	985-1010	1000	775	375-400	600	AT ESR 10020 VPK AT ESL 10020 VPK			1758,-
	1185-1210	1200	916	475-500	700	AT ESR 12020 VPK AT ESL 12020 VPK	1827,-	AT ESR 12020 2PK AT ESL 12020 2PK	1827,-

W wykonanie seryjne do montażu bez brodzika						Składając zamówienie należy podać:			
Wszystkie wymiary w mm przy pionowych ścianach. Dopuszczalne odchylenie w poziomie maks. 5 mm, w innym wypadku konieczne jest wykonanie kabiny na wymiar ze ścięciem. Możliwość poszerzenia o przedłużkę ZDSV SV1 AT....K patrz osprzęt str. 207. Cena za kompletną kabinę uzyskana zostaje poprzez dodanie ceny części prawej (AT ESR) i lewej (AT ESL).						AT ESR = część prawa AT ESL = część lewa			
wysokość kabiny	zew. krawędź szkła	sze. wejścia po przekątnej 2 części	szer. pola stałego	szerokość drzwi		numer artykułu srebro wysoki połysk = V ESG przezroczyste z KermiCLEAN = P	cena netto w PLN I/2017 za 1 połowę	numer artykułu kolor biały = 2 ESG przezroczyste z KermiCLEAN = P	cena netto w PLN I/2017 za 1 połowę
2000	740-765	605	275-300	480		AT ESR 07820 VPK AT ESL 07820 VPK	1616,-	AT ESR 07820 2PK AT ESL 07820 2PK	1616,-
	790-815	634	305-330	500		AT ESR 08320 VPK AT ESL 08320 VPK		1687,-	
	890-915	676	375-400	530		AT ESR 09320 VPK AT ESL 09320 VPK	1687,-		AT ESR 09320 2PK AT ESL 09320 2PK
	990-1015	817	375-400	630		AT ESR 10320 VPK AT ESL 10320 VPK			1758,-
	1190-1215	959	475-500	730		AT ESR 12320 VPK AT ESL 12320 VPK	1827,-	AT ESR 12320 2PK AT ESL 12320 2PK	1827,-

Szkło	dopłata do szkła przezroczystego ESG z KermiCLEAN za 1 połowę	
	kod	cena netto
Pozostałe rodzaje szkła dostępne w ofercie KermiEXTRA, patrz poprzednia strona.		
■ ESG szkło mleczne SR Opaco	Y	+ 10 %
■ ESG szkło strukturalne SR Siesta	W	+ 10 %
■ ESG szkło strukturalne SR Arena C	Z	+ 10 %
■ ESG szkło szare	M	+ 40 %

Przykład:
 AT ESR 07520 VYK
 V = srebro wysoki połysk
 Y = ESG szkło mleczne SR Opaco z KermiCLEAN

W wykonanie specjalne wyłącznie na podstawie formularza						Składając zamówienie należy podać:				
Wszystkie wymiary w mm. Zakres regulacji szerokości wykonania specjalnego + 15 mm / - 10 mm. Cena za kompletną kabinę uzyskana zostaje poprzez dodanie ceny części prawej (AT ESR) i lewej (AT ESL).						AT ESR = część prawa AT ESL = część lewa wymiar = wymiar zabudowy (brodzika) wymiar = zewnętrzna krawędź szkła patrz także str. 10-11.				
wysokość kabiny	wymiar zabudowy (brodzika) maks. 1550	szer. pola stałego	szerokość skrzydła drzwi			numer artykułu srebro wysoki połysk ESG przezroczyste z KermiCLEAN	cena netto w PLN I/2017 za 1 połowę	numer artykułu biel ESG przezroczyste z KermiCLEAN	cena netto w PLN I/2017 za 1 połowę	Przy zamówieniu należy podać:
do 1850	do 950	min. 170/maks. 1000	maks. 730			AT ESR/L połowa	1993,-	AT ESR/L połowa	1993,-	AT ESR/L połowa + wysokość kabiny + wymiar zab. (brodzika)/ zew. krawędź szkła
	951-1250	min. 170/maks. 1000	maks. 730			AT ESR/L połowa	2158,-	AT ESR/L połowa	2158,-	
	1251-1550	min. 170/maks. 1000	maks. 730			AT ESR/L połowa		AT ESR/L połowa		
1851-2050	do 950	min. 170/maks. 1000	maks. 730			AT ESR/L połowa	2033,-	AT ESR/L połowa	2033,-	+ szer. pola stałego + szerokość drzwi
	951-1250	min. 170/maks. 1000	maks. 730			AT ESR/L połowa	2202,-	AT ESR/L połowa	2202,-	
	1251-1550	min. 170/maks. 1000	maks. 730			AT ESR/L połowa		AT ESR/L połowa		
2051-2200	do 950	min. 170/maks. 1000	maks. 730			AT ESR/L połowa	2134,-	AT ESR/L połowa	2134,-	+ kolor + rodzaj szkła
	951-1250	min. 170/maks. 1000	maks. 730			AT ESR/L połowa	2312,-	AT ESR/L połowa	2312,-	
	1251-1550	min. 170/maks. 1000	maks. 730			AT ESR/L połowa		AT ESR/L połowa		

	Ścięcie w polu stałym	dopłata 261,- do ceny wykonania specjalnego za 1 połowę
	Wycięcie w polu stałym	dopłata 261,- do ceny wykonania specjalnego za 1 połowę
	Wykonanie specjalne	na zapytanie



Możliwości zabudowy

wyk. narożne: AT C2R i AT C2L

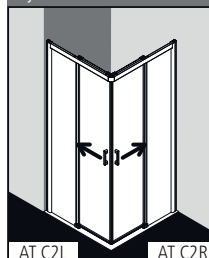

Kabina U-kształtna: AT C2R/L jako wyk. spec. i AT C2R/L i AT TWD (strona 180)

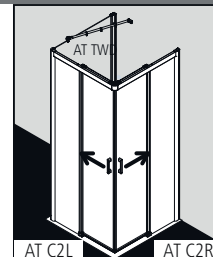
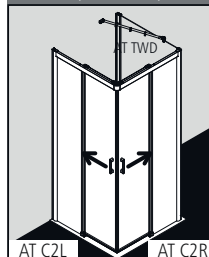

Informacje o produkcie.

- Kompletnie wejście narożne składa się z części prawej AT C2R oraz części lewej AT C2L.
- Istnieje możliwość łączenia połówek kabiny o różnej szerokości.
- Drzwi częściowo obramowane z dwoma przesuwными segmentami i dwoma polami stałymi.
- 6 mm szkło hartowane ESG odpowiadające wymogom normy EN 12150, z powłoką Kermi**CLEAN**.
- Profile wykonane są z eloksalowanego aluminium, uchwyty z najwyższej jakości metalu.
- Zakres regulacji na profilu przyściennym 20 mm.
- Przesuwne elementy drzwi wyposażone są w mechanizm windowy, aby ułatwić czyszczenie odchylane są do środka.
- Listwa magnetyczna i profile uszczelniające na całej wysokości drzwi.
- Możliwość montażu z progami (wysokość 6 mm) ●●, lub bez (wyk. nadpodłogowe) ●●●, patrz str. 14-15.
- Zakres dostawy: zestaw montażowy.
- Made in Germany.
- Produkt odpowiada wymogom normy EN 14428 (CE) oraz PPP 53005 (TÜV/GS).
- Gwarancja dostępności części zamiennych przez 20 lat po wycofaniu modelu z produkcji.

Montaż

Kabiny prysznicowe Kermi są przeznaczone do montażu na brodzikach. W przypadku innego zastosowania należy zapewnić odpowiednie miejsce i warunki do montażu (spadek, uszczelnienia, itp.). Informacje dotyczące pomiaru i montażu patrz str. 10 - 11.

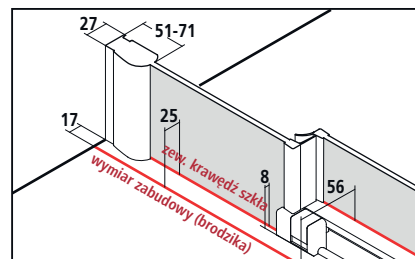

Szerokość kabiny narożnej = wymiar zabudowy (brodzika) - 10
Zewnętrzna krawędź szkła = wymiar zabudowy (brodzika) - 25

Dokumenty sprzedaży Kermi zawierają informacje o wymiarach szerokości kabiny (BV) lub o wymiarach zewnętrznej krawędzi szkła (GAK).

Kermi**EXTRA**

*maks. szerokość patrz następna strona

cena netto w PLN I/2017
 dopłata do ceny wykonania seryjnego lub spec., za każdą połowę kabiny

Uchwyty	PA, GI 370,-	FI, DI, AT2, RA, LI, XE2 370,-							strona 286 - 289
Szkło piaskowane	wzór Stripe 2 707,-	wszystkie inne wzory Kermi 1414,-						wzór indywidualny na zapytanie	strona 290 - 299
Szkło lustrzane*	szer. szkła zależnie od produktu	- 550 25 % 551-950 30 %						951-1250 35 % powyżej 1251 40 %	strona 300 - 301
Paleta kolorów	dopłata do sreb. wys. połysk 1838,-	Wejście narożne kompletne							strona 302 - 303

AT C2R/L

Wykonanie seryjne na brodzik					Składając zamówienie należy podać:				
Wszystkie wymiary w mm przy pionowych ścianach. Dopuszczalne odchylenie maks. 5 mm, w innym wypadku montaż nie jest możliwy. Możliwość poszerzenia o przedłużkę ZDSV SV1 AT....K patrz osprzęt str. 207. Cena za kompletną kabinę uzyskana zostaje poprzez dodanie ceny części prawej (AT C2R) i lewej (AT C2L).					AT C2R = część prawa AT C2L = część lewa				
wysokość kabiny	wymiar zabudowy (brodzika)	brodzik	sze. wejścia po przekątnej 2 części		numer artykułu srebro wysoki połysk = V ESG przezroczyste z KermiCLEAN = P	cena netto w PLN I/2017 za 1 połowę	numer artykułu kolor biały = 2 ESG przezroczyste z KermiCLEAN = P	cena netto w PLN I/2017 za 1 połowę	
1850	790-810	800	430		AT C2R 08018 VPK AT C2L 08018 VPK	1468,-	AT C2R 08018 2PK AT C2L 08018 2PK	1468,-	
	890-910	900	500		AT C2R 09018 VPK AT C2L 09018 VPK	1533,-	AT C2R 09018 2PK AT C2L 09018 2PK	1533,-	
	990-1010	1000	570		AT C2R 10018 VPK AT C2L 10018 VPK	1598,-	AT C2R 10018 2PK AT C2L 10018 2PK	1598,-	
	1190-1210	1200	710		AT C2R 12018 VPK AT C2L 12018 VPK	1661,-	AT C2R 12018 2PK AT C2L 12018 2PK	1661,-	
	790-810	800	430		AT C2R 08020 VPK AT C2L 08020 VPK	1616,-	AT C2R 08020 2PK AT C2L 08020 2PK	1616,-	
2000	890-910	900	500		AT C2R 09020 VPK AT C2L 09020 VPK	1687,-	AT C2R 09020 2PK AT C2L 09020 2PK	1687,-	
	990-1010	1000	570		AT C2R 10020 VPK AT C2L 10020 VPK	1758,-	AT C2R 10020 2PK AT C2L 10020 2PK	1758,-	
	1190-1210	1200	710		AT C2R 12020 VPK AT C2L 12020 VPK	1827,-	AT C2R 12020 2PK AT C2L 12020 2PK	1827,-	

Wykonanie seryjne do montażu bez brodzika					Składając zamówienie należy podać:				
Wszystkie wymiary w mm przy pionowych ścianach. Dopuszczalne odchylenie maks. 5 mm, w innym wypadku montaż nie jest możliwy. Możliwość poszerzenia o przedłużkę ZDSV SV1 AT....K patrz osprzęt str. 207. Cena za kompletną kabinę uzyskana zostaje poprzez dodanie ceny części prawej (AT C2R) i lewej (AT C2L).					AT C2R = część prawa AT C2L = część lewa				
wysokość kabiny		zew. krawędź szkła	sze. wejścia po przekątnej 2 części		numer artykułu srebro wysoki połysk = V ESG przezroczyste z KermiCLEAN = P	cena netto w PLN I/2017 za 1 połowę	numer artykułu kolor biały = 2 ESG przezroczyste z KermiCLEAN = P	cena netto w PLN I/2017 za 1 połowę	
2000		790-810	448		AT C2R 08320 VPK AT C2L 08320 VPK	1616,-	AT C2R 08320 2PK AT C2L 08320 2PK	1616,-	
		890-910	518		AT C2R 09320 VPK AT C2L 09320 VPK	1687,-	AT C2R 09320 2PK AT C2L 09320 2PK	1687,-	
		990-1010	588		AT C2R 10320 VPK AT C2L 10320 VPK	1758,-	AT C2R 10320 2PK AT C2L 10320 2PK	1758,-	
		1190-1210	728		AT C2R 12320 VPK AT C2L 12320 VPK	1827,-	AT C2R 12320 2PK AT C2L 12320 2PK	1827,-	

Szkoło	dopłata do szkła przezroczystego ESG z KermiCLEAN za 1 połowę	
Pozostałe rodzaje szkła dostępne w ofercie KermiEXTRA, patrz poprzednia strona.	kod	cena netto
■ ESG szkło mleczne SR Opaco	Y	+ 10 %
■ ESG szkło strukturalne SR Siesta	W	+ 10 %
■ ESG szkło szare	M	+ 40 %

Przykład:
 AT C2R 08020 VYK
 V = srebro wysoki połysk
 Y = ESG szkło mleczne SR Opaco z KermiCLEAN

Wykonanie specjalne wyłącznie na podstawie formularza					Składając zamówienie należy podać:				
Wszystkie wymiary w mm. Zakres regulacji szerokości wykonania specjalnego + 10 mm / - 10 mm. Cena za kompletną kabinę uzyskana zostaje poprzez dodanie ceny części prawej (AT C2R) i lewej (AT C2L).					AT C2R = część prawa AT C2L = część lewa wymiar = wymiar zabudowy (brodzika) wymiar = zewnętrzna krawędź szkła patrz także str. 10-11.				
wysokość kabiny	wymiar zabudowy (brodzika) maks. 1250				numer artykułu srebro wysoki połysk ESG przezroczyste z KermiCLEAN	cena netto w PLN I/2017 za 1 połowę	numer artykułu biel ESG przezroczyste z KermiCLEAN	cena netto w PLN I/2017 za 1 połowę	Przy zamówieniu należy podać:
1850	790-950				AT C2R/L połowa	1993,-	AT C2R/L połowa	1993,-	AT C2R/L połowa
	951-1250				AT C2R/L połowa	2158,-	AT C2R/L połowa	2158,-	+ wysokość kabiny
1851-2050	790-950				AT C2R/L połowa	2033,-	AT C2R/L połowa	2033,-	+ wymiar zab. (brodzika)/
	951-1250				AT C2R/L połowa	2202,-	AT C2R/L połowa	2202,-	zew. krawędź szkła
2051-2200	790-950				AT C2R/L połowa	2134,-	AT C2R/L połowa	2134,-	+ kolor
	951-1250				AT C2R/L połowa	2312,-	AT C2R/L połowa	2312,-	+ rodzaj szkła

	Ścięcie w polu stałym	dopłata 261,- do ceny wykonania specjalnego za 1 usługę, w zależności od możliwości technicznych
	Wycięcie w polu stałym	dopłata 261,- do ceny wykonania specjalnego za 1 usługę, w zależności od możliwości technicznych
	Wykonanie specjalne	na zapytanie

Lista brodzików do kabin ćwierćkolistych asymetrycznych

W zależności od typu brodzika i sposobu montażu dopuszczalne odchylenie od krzywizny zewnętrznej krawędzi brodzika może wynosić
0-5 mm
* 5-10 mm.

producent	model	pro- mień	asymetryczne		
			AT V50 / AT V55	AT P50 / AT P55	AT Q10 / AT Q20
Hüppe	Purano 202146	504		AT P50 V72..	AT Q10 V72..
	Purano 202147	504		AT P50 V71..	AT Q10 V71..
	Purano 202148	504		AT P50 V32..	AT Q10 V32..
	Purano 202149	504		AT P50 V31..	AT Q10 V31..
	Purano 202153	504		AT P50 V42..	AT Q10 V42..
	Purano 202154	504		AT P50 V41..	AT Q10 V41..
	Purano 202155	504		AT P50 V22..	AT Q10 V22..
	Purano 202156	504		AT P50 V21..	AT Q10 V21..
Kaldewei	Zirkon 501,503	500		AT P50 V12..	AT Q10 V12..
	Zirkon 502,504	500		AT P50 V11..	AT Q10 V11..
	Zirkon 601,506	500		AT P50 V21..	AT Q10 V21..
	Zirkon 602,507	500		AT P50 V31..	AT Q10 V31..
	Zirkon 603,508	500		AT P50 V22..	AT Q10 V22..
	Zirkon 605,509	500		AT P50 V32..	AT Q10 V32..
Koralle	Clarissa Plus 75/90/4	500		AT P50 V11..	AT Q10 V11..
	Clarissa Plus 90/75/4	500		AT P50 V12..	AT Q10 V12..
Sanplast	BP-L/Free 800x1000	550		AT P55 V31..	AT Q20 V31..
	BP-L/Free 900x1200	550		AT P55 V71..	AT Q20 V71..
	BP-P/Free 800x1000	550		AT P55 V32..	AT Q20 V32..
	BP-P/Free 900x1200	550		AT P55 V72..	AT Q20 V72..
Schedpol	Corrina 100x80/3.071/L	550		AT P55 V31..	AT Q20 V31..
	Corrina 80x100/3.072/P	550		AT P55 V32..	AT Q20 V32..
	Delos 100x80/3.079/P	550		AT P55 V32..	AT Q20 V32..
	Delos 80x100/3.078/L	550		AT P55 V31..	AT Q20 V31..
	Grando PLUS 80x90/3.0136/L	550		AT P55 V21..	AT Q20 V21..
	Grando PLUS 90x80/3.0137/P	550		AT P55 V22..	AT Q20 V22..



Możliwości zabudowy

Kabina narożna: AT V50 / AT V55

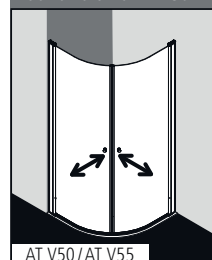

promień = b x 2,41

zmierzony wymiar b w mm	promień brodzika w mm	ATEA
207	promień 500	AT V50
216	promień 520	AT V55
228	promień 550	AT V55

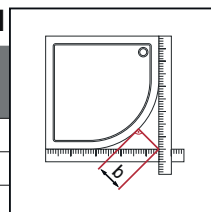

Informacje o produkcie.

- Pasujące brodziki ćwierćkoliste patrz str. 188.
- Częściowo obramowana kabina ćwierćkolista z dwoma skrzydłami, drzwi otwierane do środka i na zewnątrz.
- 6 mm szkło hartowane ESG odpowiadające wymogom normy EN 12150, z powłoką Kermi**CLEAN**.
- Profile wykonane są z eloksowanego aluminium, uchwyty z najwyższej jakości metalu.
- Zakres regulacji na profilu przyściennym 25 mm.
- Profil zawiasowy wyposażony jest w mechanizm windowy.
- Listwa magnetyczna, profile uszczelniające i pozioma uszczelka w kształcie rynny.
- Możliwość montażu z progiem (wysokość 6 mm) ●●, lub bez (wyk. nadpodłogowe) ●●●, patrz str. 14-15.
- Zakres dostawy: zestaw montażowy.
- Made in Germany.
- Produkt odpowiada wymogom normy EN 14428 (CE) oraz PPP 53005 (TÜV / GS).
- Gwarancja dostępności części zamiennych przez 20 lat po wycofaniu modelu z produkcji.

Montaż

Kabiny prysznicowe Kermi są przeznaczone do montażu na brodzikach. W przypadku innego zastosowania należy zapewnić odpowiednie miejsce i warunki do montażu (spadek, uszczelnienia, itp.). Informacje dotyczące pomiaru i montażu patrz str. 10 - 11.

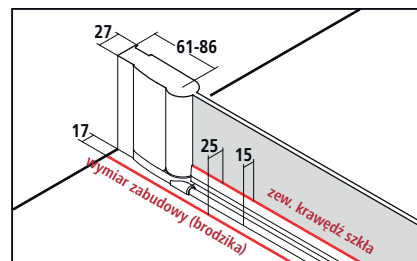

Dokumenty sprzedaży Kermi zawierają informacje o wymiarach szerokości kabiny.

Kermi**EXTRA**

do ceny wykonania seryjnego I/2017
lub na zam., w szkłe przezroczystym ESG

Szkle piaskowane	wzór Stripe 2	707,-	wszystkie inne wzory Kermi	1414,-	wzór indywidualny na zapytanie	strona 290 - 299
Paleta kolorów	dopłata do srebr. wys. polsk	1838,-				strona 302 - 303

AT V50 / AT V55 - DO BRODZIKÓW RÓWNOBOCZNYCH



Wykonanie seryjne do brodzików równobocznych

Wszystkie wymiary w mm przy pionowych ścianach.
Dopuszczalne odchylenie maks. 5 mm,
w innym wypadku montaż nie jest możliwy.

wysokość kabiny	wymiar brodzika W	wymiar zabudowy (brodzika) WE	szerokość wejścia E					numer artykułu srebro wysoki połysk = V ESG przezroczyste z KermiCLEAN = P	cena netto w PLN I/2017	numer artykułu kolor biały = 2 ESG przezroczyste z KermiCLEAN = P	cena netto w PLN I/2017
1850	900x900	885-910	1093					AT V50 09018 VPK	3641,-	AT V50 09018 2PK	3641,-
		885-910	1093					AT V55 09018 VPK		AT V55 09018 2PK	
2000	900x900	885-910	1093					AT V50 09020 VPK	4005,-	AT V50 09020 2PK	4005,-
		885-910	1093					AT V55 09020 VPK		AT V55 09020 2PK	

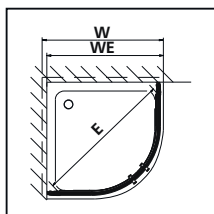



Możliwości zabudowy

Kabina narożna: AT P50 / AT P55

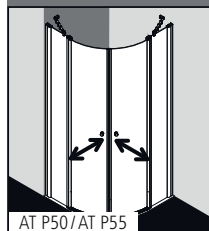

Kab. U-kształtna: AT P50 / AT P55 jako wyk. spec. i AT TWD (str. 180) i ZDMM TTF AT (strona 206)

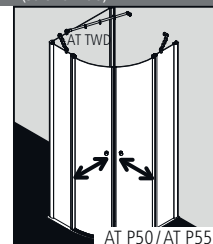
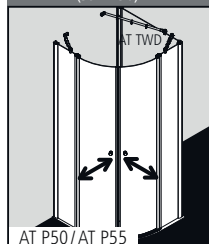

Do łączenia drzwi wahadłowe z polem stałym (AT P50 / P55) i drzwi wahadłowe (AT V50 090 / AT V55 090, str. 190)
Cena = wykonanie specjalne AT P50 / AT P55

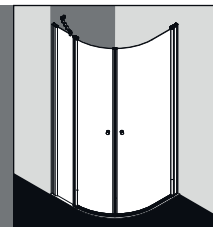

Informacje o produkcie.

- Pasujące brodziki ćwierćkoliste patrz str. 188.
- Częściowo obramowana kabina ćwierćkolista z dwoma skrzydłami, drzwi otwierane do środka i na zewnątrz, z dwoma polami stałymi.
- Z uniwersalnymi stabilizatorami (wewnątrz lub na zewnątrz kabiny).
- 6 mm szkło hartowane ESG odpowiadające wymogom normy EN 12150, z powłoką Kermi**CLEAN**.
- Profile wykonane są z eloksalowanego aluminium, uchwyty z najwyższej jakości metalu.
- Zakres regulacji na profilu przyściennym 25 mm.
- Profil zawiasowy wyposażony jest w mechanizm windowy.
- Listwa magnetyczna, profile uszczelniające i pozioma uszczelka w kształcie rynny.
- Możliwość montażu z progiem (wysokość 6 mm) ●●, lub bez (wyk. nadpodłogowe) ●●●, patrz str. 14-15.
- Zakres dostawy: zestaw montażowy.
- Made in Germany.
- Produkt odpowiada wymogom normy EN 14428 (CE) oraz PPP 53005 (TÜV / GS).
- Gwarancja dostępności części zamiennych przez 20 lat po wycofaniu modelu z produkcji.

Montaż

Kabiny prysznicowe Kermi są przeznaczone do montażu na brodzikach. W przypadku innego zastosowania należy zapewnić odpowiednie miejsce i warunki do montażu (spadek, uszczelnienia, itp.). Informacje dotyczące pomiaru i montażu patrz str. 10 - 11.

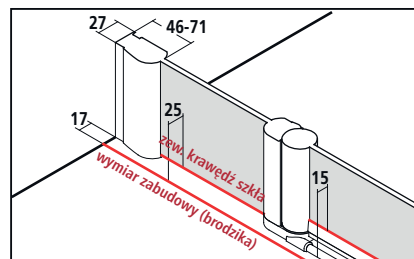

Dokumenty sprzedaży Kermi zawierają informacje o wymiarach szerokości kabiny.

Kermi**EXTRA**

*maks. szerokość patrz następna strona

do ceny wykonania seryjnego I/2017
lub na zam., w szkłe przezroczystym ESG

Szkło piaskowane	wzór Stripe 2	707,-	wszystkie inne wzory Kermi	1414,-	wzór indywidualny na zapytanie	strona 290 - 299	
Szkło lustrzane*	szer. szkła zależnie od produktu	- 550	25 %	551-950	30 %	951-1250 35 % powyżej 1251 40 %	strona 300 - 301
Paleta kolorów	doплата do sreb. wys. połysk	1838,-				strona 302 - 303	

AT P50/AT P55 - DO BRODZIKÓW RÓWNOBOCZNYCH

Wykonanie seryjne do brodzików równobocznych											
Wszystkie wymiary w mm przy pionowych ścianach. Dopuszczalne odchylenie w poziomie maks. 5 mm, w innym wypadku konieczne jest wykonanie kabiny na wymiar ze ścięciem w polu stałym. Możliwość poszerzenia o przedłużkę ZDSV SV1 AT...K patrz osprzęt str. 207.											
wysokość kabiny	wymiar brodzika	wymiar zabudowy (brodzika)	szerokość wejścia	szer. pola stałego				numer artykułu srebro wysoki połysk = V ESG przezroczyste z KerמיCLEAN = P	cena netto w PLN I/2017	numer artykułu kolor biały = 2 ESG przezroczyste z KerמיCLEAN = P	cena netto w PLN I/2017
	W	WE	E	F							
1850	800x800	785-810	659	257-282			AT P50 08018 VPK	3641,-	AT P50 08018 2PK	3641,-	
		785-810	730	207-232			AT P55 08018 VPK		AT P55 08018 2PK		
	900x900	885-910	659	357-382			AT P50 09018 VPK		AT P50 09018 2PK		
		885-910	730	307-332			AT P55 09018 VPK		AT P55 09018 2PK		
	1000x1000	985-1010	659	457-482			AT P50 10018 VPK		AT P50 10018 2PK		
		985-1010	730	407-432			AT P55 10118 VPK		AT P55 10118 2PK		
1200x1200	1185-1210	659	657-682			AT P50 12018 VPK		AT P50 12018 2PK			
	1185-1210	730	607-632			AT P55 12018 VPK		AT P55 12018 2PK			
2000	800x800	785-810	659	257-282			AT P50 08020 VPK	4004,-	AT P50 08020 2PK	4004,-	
		785-810	730	207-232			AT P55 08020 VPK		AT P55 08020 2PK		
	900x900	885-910	659	357-382			AT P50 09020 VPK		AT P50 09020 2PK		
		885-910	730	307-332			AT P55 09020 VPK		AT P55 09020 2PK		
	1000x1000	985-1010	659	457-482			AT P50 10020 VPK		AT P50 10020 2PK		
		985-1010	730	407-432			AT P55 10120 VPK		AT P55 10120 2PK		
1200x1200	1185-1210	659	657-682			AT P50 12020 VPK		AT P50 12020 2PK			
	1185-1210	730	607-632			AT P55 12020 VPK		AT P55 12020 2PK			

Szkło	dopłata do szkła przezroczystego ESG z KerמיCLEAN	
Pozostałe rodzaje szkła dostępne w ofercie KerמיEXTRA, patrz poprzednia strona.	kod	cena netto
■ ESG szkło strukturalne SR Siesta	W	+ 10 %

Przykład:
AT P50 08020 VVK
V = srebro wysoki połysk
W = szkło strukturalne ESG SR Siesta z KerמיCLEAN

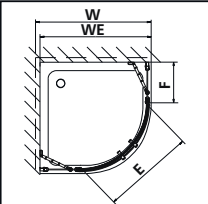

promień = b x 2,41

zmierny wymiar b w mm	promień-brodzika w mm	ATEA
207	promień 500	AT P50
216	promień 520	AT P55
228	promień 550	AT P55

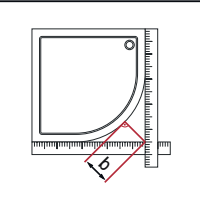

Wykonanie specjalne wyłączenie na podstawie formularza										
Wszystkie wymiary w mm. Dopasowanie gietego szkła nie jest możliwe. Zakres regulacji szerokości wykonania specjalnego + 15 mm / - 10 mm.										
wysokość kabiny	wymiar zabudowy (brodzika) maks. 1450	szer. pola stałego				numer artykułu srebro wysoki połysk ESG przezroczyste z KerמיCLEAN	cena netto w PLN I/2017	numer artykułu biel ESG przezroczyste z KerמיCLEAN	cena netto w PLN I/2017	Przy zamówieniu należy podać:
	WE	F								
1850	do 950x950	min. 170				AT P50 / AT P55	4507,-	AT P50 / AT P55	4507,-	AT P50 / AT P55
	do 1450x1450	min. 170				AT P50 / AT P55		AT P50 / AT P55		+ wysokość kabiny + wymiar zabudowy (brodzika)
2000	do 950x950	min. 170				AT P50 / AT P55	4597,-	AT P50 / AT P55	4597,-	+ szer. pola stałego
	do 1450x1450	min. 170				AT P50 / AT P55		AT P50 / AT P55		+ kolor + rodzaj szkła

	Ścięcie w polu stałym	dopłata 261,- do ceny wykonania specjalnego za 1 usługę
	Wycięcie w polu stałym	dopłata 261,- do ceny wykonania specjalnego za 1 usługę
	Wykonanie specjalne	na zapytanie

Kabina ćwierćkolistą asymetryczną (drzwi wahadłowe z polami stałymi)



Możliwości zabudowy

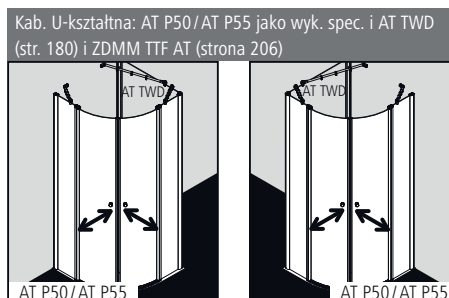
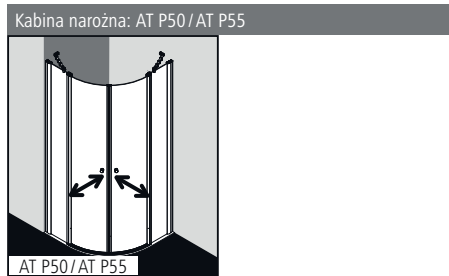

promień = b x 2,41

zmierzony wymiar b w mm	promień brodzika w mm	ATEA
207	promień 500	AT P50
216	promień 520	AT P55
228	promień 550	AT P55

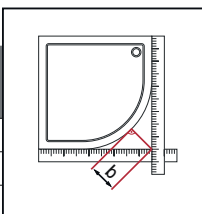

Informacje o produkcie.

- Pasujące brodziki ćwierćkolistą asymetryczną patrz str. 189.
- Częściowo obramowana kabina ćwierćkolistą z dwoma skrzydłami, drzwi otwierane do środka i na zewnątrz, z dwoma polami stałymi.
- Z uniwersalnymi stabilizatorami (wewnątrz lub na zewnątrz kabiny).
- 6 mm szkło hartowane ESG odpowiadające wymogom normy EN 12150, z powłoką Kermi**CLEAN**.
- Profile wykonane są z eloksalowanego aluminium, uchwyty z najwyższej jakości metalu.
- Zakres regulacji na profilu przyściennym 25 mm.
- Profil zawiasowy wyposażony jest w mechanizm windowy.
- Listwa magnetyczna, profile uszczelniające i pozioma uszczelka w kształcie rynny.
- Możliwość montażu z progami (wysokość 6 mm) ●●, lub bez (wyk. nadpodłogowe) ●●●, patrz str. 14-15.
- Zakres dostawy: zestaw montażowy.
- Made in Germany.
- Produkt odpowiada wymogom normy EN 14428 (CE) oraz PPP 53005 (TÜV / GS).
- Gwarancja dostępności części zamiennych przez 20 lat po wycofaniu modelu z produkcji.

Montaż

Kabiny prysznicowe Kermi są przeznaczone do montażu na brodzikach. W przypadku innego zastosowania należy zapewnić odpowiednie miejsce i warunki do montażu (spadek, uszczelnienia, itp.). Informacje dotyczące pomiaru i montażu patrz str. 10 - 11.

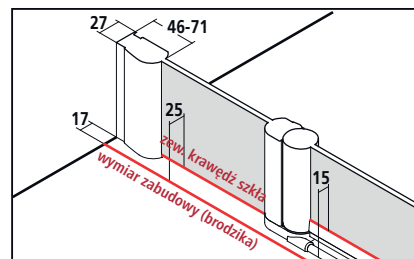

Dokumenty sprzedaży Kermi zawierają informacje o wymiarach szerokości kabiny.

Kermi**EXTRA**

*maks. szerokość patrz następna strona

do ceny wykonania seryjnego I/2017 lub na zam., w szkłe przezroczystym ESG

Szkło piaskowane	wzór Stripe 2	707,-	wszystkie inne wzory Kermi	1414,-	wzór indywidualny na zapytanie	strona 290 - 299
Szkło lustrzane*	szer. szkła zależnie od produktu	- 550	25 %	551-950	30 %	951-1250 35 % powyżej 1251 40 %
Paleta kolorów	doплата do sreb. wys. połysk	1838,-				strona 302 - 303

AT P50/AT P55 - DO BRODZIKÓW ASYMETRYCZNYCH

Wykonanie seryjne do brodzików asymetrycznych
 Wszystkie wymiary w mm przy pionowych ścianach.
 Dopuszczalne odchylenie w poziomie maks. 5 mm, w innym wypadku konieczne jest wykonanie kabiny na wymiar ze ścięciem w polu stałym.
 Możliwość poszerzenia o przedłużkę ZDSV SV1 AT...K patrz osprzęt str. 207.

wysokość kabiny	wymiar brodzika W1/W2	wymiar zabudowy (brodzika) WE	szerokość wejścia E	Szerokość pola stałego F1/F2	numer artykułu srebro wysoki połysk = V ESG przezroczyste z KermiCLEAN = P	cena netto w PLN I/2017	numer artykułu kolor biały = 2 ESG przezroczyste z KermiCLEAN = P	cena netto w PLN I/2017
1850	rodzaj brodzika A							
	750x900	735-760/885-910	659	207-232/357-382	AT P50 V1118 VPK	3641,-	AT P50 V1118 2PK	3641,-
	800x900	785-810/885-910	659	257-282/357-382	AT P50 V2118 VPK		AT P50 V2118 2PK	
		785-810/885-910	730	207-232/307-332	AT P55 V2118 VPK		AT P55 V2118 2PK	
	800x1000	785-810/985-1010	659	257-282/457-482	AT P50 V3118 VPK		AT P50 V3118 2PK	
		785-810/985-1010	730	207-232/407-432	AT P55 V3118 VPK		AT P55 V3118 2PK	
	900x1000	885-910/985-1010	659	357-382/457-482	AT P50 V4118 VPK		AT P50 V4118 2PK	
		885-910/985-1010	730	307-332/407-432	AT P55 V4118 VPK		AT P55 V4118 2PK	
	800x1200	785-810/1185-1210	659	257-282/657-682	AT P50 V6118 VPK		AT P50 V6118 2PK	
	900x1200	885-910/1185-1210	659	357-382/657-682	AT P50 V7118 VPK		AT P50 V7118 2PK	
		885-910/1185-1210	730	307-332/607-632	AT P55 V7118 VPK		AT P55 V7118 2PK	
	rodzaj brodzika B							
	900x750	885-910/735-760	659	357-382/207-232	AT P50 V1218 VPK	3641,-	AT P50 V1218 2PK	3641,-
	900x800	885-910/785-810	659	357-382/257-282	AT P50 V2218 VPK		AT P50 V2218 2PK	
		885-910/785-810	730	307-332/207-232	AT P55 V2218 VPK		AT P55 V2218 2PK	
	1000x800	985-1010/785-810	659	457-482/257-282	AT P50 V3218 VPK		AT P50 V3218 2PK	
		985-1010/785-810	730	407-432/207-232	AT P55 V3218 VPK		AT P55 V3218 2PK	
	1000x900	985-1010/885-910	659	457-482/357-382	AT P50 V4218 VPK		AT P50 V4218 2PK	
	985-1010/885-910	730	407-432/307-332	AT P55 V4218 VPK		AT P55 V4218 2PK		
1200x800	1185-1210/785-810	659	657-682/257-282	AT P50 V6218 VPK		AT P50 V6218 2PK		
1200x900	1185-1210/885-910	659	657-682/357-382	AT P50 V7218 VPK		AT P50 V7218 2PK		
	1185-1210/885-910	730	607-632/307-332	AT P55 V7218 VPK		AT P55 V7218 2PK		
2000	rodzaj brodzika A							
	750x900	735-760/885-910	659	207-232/357-382	AT P50 V1120 VPK	4004,-	AT P50 V1120 2PK	4004,-
	800x900	785-810/885-910	659	257-282/357-382	AT P50 V2120 VPK		AT P50 V2120 2PK	
		785-810/885-910	730	207-232/307-332	AT P55 V2120 VPK		AT P55 V2120 2PK	
	800x1000	785-810/985-1010	659	257-282/457-482	AT P50 V3120 VPK		AT P50 V3120 2PK	
		785-810/985-1010	730	207-232/407-432	AT P55 V3120 VPK		AT P55 V3120 2PK	
	900x1000	885-910/985-1010	659	357-382/457-482	AT P50 V4120 VPK		AT P50 V4120 2PK	
		885-910/985-1010	730	307-332/407-432	AT P55 V4120 VPK		AT P55 V4120 2PK	
	800x1200	785-810/1185-1210	659	257-282/657-682	AT P50 V6120 VPK		AT P50 V6120 2PK	
	900x1200	885-910/1185-1210	659	357-382/657-682	AT P50 V7120 VPK		AT P50 V7120 2PK	
		885-910/1185-1210	730	307-332/607-632	AT P55 V7120 VPK		AT P55 V7120 2PK	
	rodzaj brodzika B							
	900x750	885-910/735-760	659	357-382/207-232	AT P50 V1220 VPK	4004,-	AT P50 V1220 2PK	4004,-
	900x800	885-910/785-810	659	357-382/257-282	AT P50 V2220 VPK		AT P50 V2220 2PK	
		885-910/785-810	730	307-332/207-232	AT P55 V2220 VPK		AT P55 V2220 2PK	
	1000x800	985-1010/785-810	659	457-482/257-282	AT P50 V3220 VPK		AT P50 V3220 2PK	
		985-1010/785-810	730	407-432/207-232	AT P55 V3220 VPK		AT P55 V3220 2PK	
	1000x900	985-1010/885-910	659	457-482/357-382	AT P50 V4220 VPK		AT P50 V4220 2PK	
	985-1010/885-910	730	407-432/307-332	AT P55 V4220 VPK		AT P55 V4220 2PK		
1200x800	1185-1210/785-810	659	657-682/257-282	AT P50 V6220 VPK		AT P50 V6220 2PK		
1200x900	1185-1210/885-910	659	657-682/357-382	AT P50 V7220 VPK		AT P50 V7220 2PK		
	1185-1210/885-910	730	607-632/307-332	AT P55 V7220 VPK		AT P55 V7220 2PK		

Szkoło	dopłata do szkła przezroczystego ESG z KermiCLEAN
Pozostałe rodzaje szkła dostępne w ofercie KermiEXTRA, patrz poprzednia strona.	kod cena netto
■ ESG szkło strukturalne SR Siesta	W + 10 %

Przykład:
AT P50 V1120 VVK
 V = srebro wysoki połysk
 W = szkło strukturalne ESG SR Siesta z KermiCLEAN

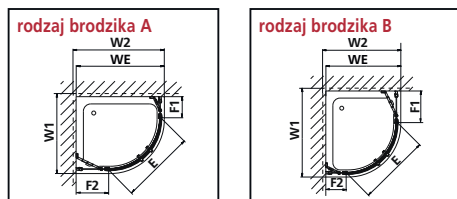

Wykonanie specjalne wyłącznie na podstawie formularza
 Wszystkie wymiary w mm. Dopasowanie giętego szkła nie jest możliwe.
 Zakres regulacji szerokości wykonania specjalnego + 15 mm / - 10 mm.

wysokość kabiny	wymiar zabudowy (brodzika) maks. 1450 WE	szer. pola stałego F1/F2	numer artykułu srebro wysoki połysk ESG przezroczyste z KermiCLEAN	cena netto w PLN I/2017	numer artykułu biały ESG przezroczyste z KermiCLEAN	cena netto w PLN I/2017	Przy zamówieniu należy podać:
1850	do 950x950	min. 170	AT P50 / AT P55	4507,-	AT P50 / AT P55	4507,-	AT P50 / AT P55
	do 1450x1450	min. 170	AT P50 / AT P55		AT P50 / AT P55		+ wysokość kabiny + wymiar zabudowy (brodzika)
2000	do 950x950	min. 170	AT P50 / AT P55	4597,-	AT P50 / AT P55	4597,-	+ szer. pola stałego F1 / F2
	do 1450x1450	min. 170	AT P50 / AT P55		AT P50 / AT P55		+ kolor + rodzaj szkła

	Ścięcie w polu stałym	dopłata 261,- do ceny wykonania specjalnego za 1 usługę
	Wycięcie w polu stałym	dopłata 261,- do ceny wykonania specjalnego za 1 usługę
	Wykonanie specjalne	na zapytanie



Możliwości zabudowy

Kabina narożna: AT Q10 / AT Q20

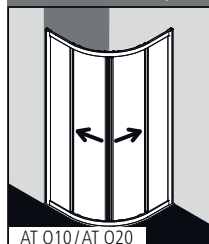

Kab. u-kształtna: AT Q10 / AT Q20 jako wyk. spec. i AT TWD (str. 180)

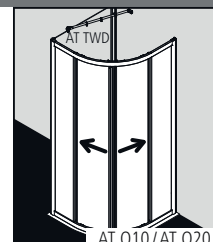
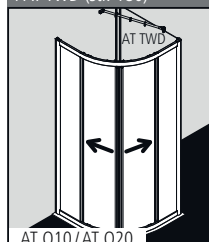

promień = $b \times 2,41$

zmierzony wymiar b w mm	promień brodzika w mm	ATEA
207	promień 500	AT Q10
216	promień 520	AT Q20
228	promień 550	AT Q20

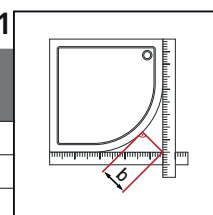

Informacje o produkcie.

- Pasujące brodziki ćwierćkolistą patrz str. 188.
- Częściowo obramowana kabina ćwierćkolistą z drzwiami przesuwными i dwoma polami stałymi.
- 6 mm szkło hartowane ESG odpowiadające wymogom normy EN 12150, z powłoką Kermi**CLEAN**.
- Profile i uchwyty wykonane z najwyższej jakości eloksowanego aluminium.
- Zakres regulacji na profilu przysięciennym 25 mm.
- Przesuwne elementy drzwi odchylane są do środka, co znacznie ułatwia czyszczenie.
- Listwa magnetyczna i profile uszczelniające na całej wysokości drzwi.
- Listwa progowa o wysokości 50 mm , patrz str. 14-15.
- Zakres dostawy: zestaw montażowy.
- Made in Germany.
- Produkt odpowiada wymogom normy EN 14428 (CE) oraz PPP 53005 (TÜV / GS).
- Gwarancja dostępności części zamiennych przez 20 lat po wycofaniu modelu z produkcji.

Montaż

Kabiny prysznicowe Kermi są przeznaczone do montażu na brodzikach. W przypadku innego zastosowania należy zapewnić odpowiednie miejsce i warunki do montażu (spadek, uszczelnienia, itp.). Informacje dotyczące pomiaru i montażu patrz str. 10 - 11.

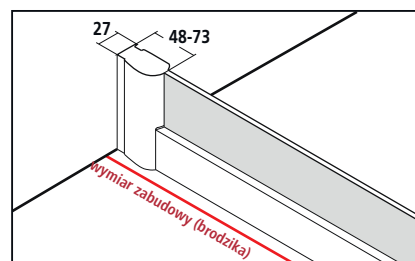

Dokumenty sprzedaży Kermi zawierają informacje o wymiarach szerokości kabiny.

Kermi**EXTRA**

*maks. szerokość patrz następna strona

do ceny wykonania seryjnego I/2017
lub na zam., w szkłe przezroczystym ESG

Szkło piaskowane	wzór Stripe 2	707,-	wszystkie inne wzory Kermi	1414,-	wzór indywidualny na zapytanie	strona 290 - 299	
Szkło lustrzane*	szer. szkła zależnie od produktu	- 550	25 %	551-950	30 %	951-1250 35 % powyżej 1251 40 %	strona 300 - 301
Paleta kolorów	dołata do sreb. wys. połysk	1838,-				strona 302 - 303	

AT Q10/AT Q20 - DO BRODZIKÓW RÓWNOBOCZNYCH

Wykonanie seryjne do brodzików równobocznych
 Wszystkie wymiary w mm przy pionowych ścianach.
 Możliwość poszerzenia o przedłużkę ZDSV SV1 AT....K patrz osprzęt str. 207.

wysokość kabiny	wymiar brodzika	wymiar zabudowy (brodzika)	szerokość wejścia	szer. pola stałego			numer artykułu srebro wysoki połysk = V ESG przezroczyste z KermiCLEAN = P	cena netto w PLN I/2017	numer artykułu kolor biały = 2 ESG przezroczyste z KermiCLEAN = P	cena netto w PLN I/2017
	W	WE	E	F						
1850	800x800	785-810	477	288-313			AT Q10 08018 VPK	3125,-	AT Q10 08018 2PK	3125,-
		785-810	416	238-263			AT Q20 08018 VPK		AT Q20 08018 2PK	
	900x900	885-910	524	388-413			AT Q10 09018 VPK		AT Q10 09018 2PK	
		885-910	563	338-363			AT Q20 09018 VPK		AT Q20 09018 2PK	
	1000x1000	985-1010	524	488-513			AT Q10 10018 VPK		AT Q10 10018 2PK	
		985-1010	603	438-463			AT Q20 10118 VPK		AT Q20 10118 2PK	
	1200x1200	1185-1210	524	688-713			AT Q10 12018 VPK		AT Q10 12018 2PK	
		1185-1210	603	638-663			AT Q20 12018 VPK		AT Q20 12018 2PK	
2000	800x800	785-810	477	288-313			AT Q10 08020 VPK	3437,-	AT Q10 08020 2PK	3437,-
		785-810	416	238-263			AT Q20 08020 VPK		AT Q20 08020 2PK	
	900x900	885-910	524	388-413			AT Q10 09020 VPK		AT Q10 09020 2PK	
		885-910	563	338-363			AT Q20 09020 VPK		AT Q20 09020 2PK	
	1000x1000	985-1010	524	488-513			AT Q10 10020 VPK		AT Q10 10020 2PK	
		985-1010	603	438-463			AT Q20 10120 VPK		AT Q20 10120 2PK	
	1200x1200	1185-1210	524	688-713			AT Q10 12020 VPK		AT Q10 12020 2PK	
		1185-1210	603	638-663			AT Q20 12020 VPK		AT Q20 12020 2PK	

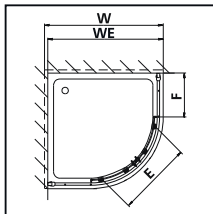

Wykonanie specjalne wyłącznie na podstawie formularza
 Wszystkie wymiary w mm.
 Dopasowanie giętego szkła nie jest możliwe.
 Zakres regulacji szerokości wykonania specjalnego + 15 mm / - 10 mm.

wysokość kabiny	wymiar zabudowy (brodzika) maks. 1250				numer artykułu srebro wysoki połysk ESG przezroczyste z KermiCLEAN	cena netto w PLN I/2017	numer artykułu biel ESG przezroczyste z KermiCLEAN	cena netto w PLN I/2017	Przy zamówieniu należy podać:
	WE								
1850	do 950x950				AT Q10/AT Q20	4062,-	AT Q10/AT Q20	4062,-	AT Q10/AT Q20
	do 1250x1250				AT Q10/AT Q20		AT Q10/AT Q20		+ wysokość kabiny + wymiar zabudowy (brodzika)
2000	do 950x950				AT Q10/AT Q20	4143,-	AT Q10/AT Q20	4143,-	+ kolor
	do 1250x1250				AT Q10/AT Q20		AT Q10/AT Q20		+ rodzaj szkła

	Ścięcie w polu stałym	dopłata 261,- do ceny wykonania specjalnego za 1 usługę, w zależności od możliwości technicznych
	Wycięcie w polu stałym	dopłata 261,- do ceny wykonania specjalnego za 1 usługę, w zależności od możliwości technicznych
	Wykonanie specjalne	na zapytanie



Możliwości zabudowy

Kabina narożna: AT Q10 / AT Q20

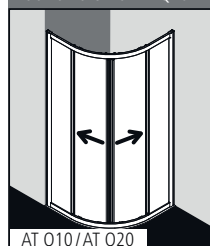

Kab. ukształtna: AT Q10 / AT Q20 jako wyk. spec. i AT TWD (str. 180)

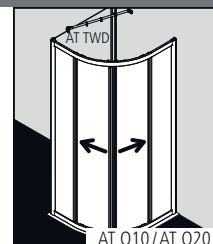
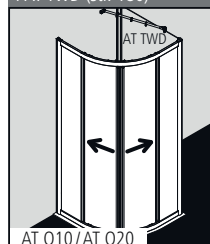

promień = b x 2,41

zmierzony wymiar b w mm	promień brodzika w mm	ATEA
207	promień 500	AT Q10
216	promień 520	AT Q20
228	promień 550	AT Q20

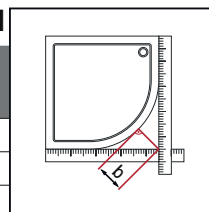

Informacje o produkcie.

- Pasujące brodziki ćwierćkolistą asymetryczną patrz str. 189.
- Częściowo obramowana kabina ćwierćkolistą z drzwiami przesuwnymi i dwoma polami stałymi.
- 6 mm szkło hartowane ESG odpowiadające wymogom normy EN 12150, z powłoką Kermi **CLEAN**.
- Profile i uchwyty wykonane z najwyższej jakości eloksalowanego aluminium.
- Zakres regulacji na profilu przyściennym 25 mm.
- Przesuwne elementy drzwi odchylane są do środka, co znacznie ułatwia czyszczenie.
- Listwa magnetyczna i profile uszczelniające na całej wysokości drzwi.
- Listwa progowa o wysokości 50 mm ♦, patrz str. 14-15.
- Zakres dostawy: zestaw montażowy.
- Made in Germany.
- Produkt odpowiada wymogom normy EN 14428 (CE) oraz PPP 53005 (TÜV / GS).
- Gwarancja dostępności części zamiennych przez 20 lat po wycofaniu modelu z produkcji.

Montaż

Kabiny prysznicowe Kermi są przeznaczone do montażu na brodzikach. W przypadku innego zastosowania należy zapewnić odpowiednie miejsce i warunki do montażu (spadek, uszczelnienia, itp.). Informacje dotyczące pomiaru i montażu patrz str. 10 - 11.

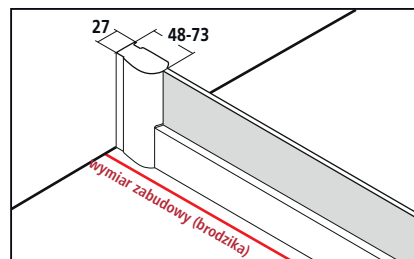

Dokumenty sprzedaży Kermi zawierają informacje o wymiarach szerokości kabiny.

KermiEXTRA

*maks. szerokość patrz następna strona

do ceny wykonania seryjnego I/2017
lub na zam., w szkłe przezroczystym ESG

Szkło piaskowane	wzór Stripe 2	707,-	wszystkie inne wzory Kermi	1414,-	wzór indywidualny na zapytanie	strona 290 - 299	
Szkło lustrzane*	szer. szkła zależnie od produktu	- 550	25 %	551-950	30 %	951-1250 35 % powyżej 1251 40 %	strona 300 - 301
Paleta kolorów	doплата do srebr. wys. połysk	1838,-				strona 302 - 303	

AT Q10/AT Q20 - DO BRODZIKÓW ASYMETRYCZNYCH

Wykonanie seryjne do brodzików asymetrycznych

Wszystkie wymiary w mm przy pionowych ścianach.
Możliwość poszerzenia o przedłużkę ZDSV SV1 AT....K patrz osprzęt str. 207.

wysokość kabiny	wymiar brodzika W1 / W2	wymiar zabudowy (brodzika) WE	szerokość wejścia E	Szerokość pola stałego F1 / F2	numer artykułu srebro wysoki połysk = V ESG przezroczyste z KermiCLEAN = P	cena netto w PLN I/2017	numer artykułu kolor biały = 2 ESG przezroczyste z KermiCLEAN = P	cena netto w PLN I/2017
1850	rodzaj brodzika A							
	750x900	735-760/885-910	470	238-263/388-413	AT Q10 V1118 VPK	3125,-	AT Q10 V1118 2PK	3125,-
	800x900	785-810/885-910	500	288-313/388-413	AT Q10 V2118 VPK		AT Q10 V2118 2PK	
		785-810/885-910	490	238-263/338-363	AT Q20 V2118 VPK		AT Q20 V2118 2PK	
	800x1000	785-810/985-1010	510	288-313/488-513	AT Q10 V3118 VPK		AT Q10 V3118 2PK	
		785-810/985-1010	510	238-263/438-463	AT Q20 V3118 VPK		AT Q20 V3118 2PK	
	900x1000	885-910/985-1010	530	388-413/488-513	AT Q10 V4118 VPK		AT Q10 V4118 2PK	
		885-910/985-1010	580	338-363/438-463	AT Q20 V4118 VPK		AT Q20 V4118 2PK	
	800x1200	785-810/1185-1210	510	288-313/688-713	AT Q10 V6118 VPK		AT Q10 V6118 2PK	
		885-910/1185-1210	530	388-413/688-713	AT Q10 V7118 VPK		AT Q10 V7118 2PK	
	900x1200	885-910/1185-1210	580	338-363/638-663	AT Q20 V7118 VPK		AT Q20 V7118 2PK	
		rodzaj brodzika B						
	900x750	885-910/735-760	470	388-413/238-263	AT Q10 V1218 VPK	3125,-	AT Q10 V1218 2PK	3125,-
	900x800	885-910/785-810	500	388-413/288-313	AT Q10 V2218 VPK		AT Q10 V2218 2PK	
		885-910/785-810	490	338-363/238-263	AT Q20 V2218 VPK		AT Q20 V2218 2PK	
	1000x800	985-1010/785-810	510	488-513/288-313	AT Q10 V3218 VPK		AT Q10 V3218 2PK	
		985-1010/785-810	510	438-463/238-263	AT Q20 V3218 VPK		AT Q20 V3218 2PK	
	1000x900	985-1010/885-910	530	488-513/388-413	AT Q10 V4218 VPK		AT Q10 V4218 2PK	
985-1010/885-910		580	438-463/338-363	AT Q20 V4218 VPK		AT Q20 V4218 2PK		
1200x800	1185-1210/785-810	510	688-713/288-313	AT Q10 V6218 VPK		AT Q10 V6218 2PK		
	1185-1210/885-910	530	688-713/388-413	AT Q10 V7218 VPK		AT Q10 V7218 2PK		
1200x900	1185-1210/885-910	580	638-663/338-363	AT Q20 V7218 VPK		AT Q20 V7218 2PK		
	rodzaj brodzika A							
2000	750x900	735-760/885-910	470	238-263/388-413	AT Q10 V1120 VPK	3437,-	AT Q10 V1120 2PK	3437,-
	800x900	785-810/885-910	500	288-313/388-413	AT Q10 V2120 VPK		AT Q10 V2120 2PK	
		785-810/885-910	490	238-263/338-363	AT Q20 V2120 VPK		AT Q20 V2120 2PK	
	800x1000	785-810/985-1010	510	288-313/488-513	AT Q10 V3120 VPK		AT Q10 V3120 2PK	
		785-810/985-1010	510	238-263/438-463	AT Q20 V3120 VPK		AT Q20 V3120 2PK	
	900x1000	885-910/985-1010	530	388-413/488-513	AT Q10 V4120 VPK		AT Q10 V4120 2PK	
		885-910/985-1010	580	338-363/438-463	AT Q20 V4120 VPK		AT Q20 V4120 2PK	
	800x1200	785-810/1185-1210	510	288-313/688-713	AT Q10 V6120 VPK		AT Q10 V6120 2PK	
		885-910/1185-1210	530	388-413/688-713	AT Q10 V7120 VPK		AT Q10 V7120 2PK	
	900x1200	885-910/1185-1210	580	338-363/638-663	AT Q20 V7120 VPK		AT Q20 V7120 2PK	
		rodzaj brodzika B						
	900x750	885-910/735-760	470	388-413/238-263	AT Q10 V1220 VPK	3437,-	AT Q10 V1220 2PK	3437,-
	900x800	885-910/785-810	500	388-413/288-313	AT Q10 V2220 VPK		AT Q10 V2220 2PK	
		885-910/785-810	490	338-363/238-263	AT Q20 V2220 VPK		AT Q20 V2220 2PK	
	1000x800	985-1010/785-810	510	488-513/288-313	AT Q10 V3220 VPK		AT Q10 V3220 2PK	
		985-1010/785-810	510	438-463/238-263	AT Q20 V3220 VPK		AT Q20 V3220 2PK	
	1000x900	985-1010/885-910	530	488-513/388-413	AT Q10 V4220 VPK		AT Q10 V4220 2PK	
		985-1010/885-910	580	438-463/338-363	AT Q20 V4220 VPK		AT Q20 V4220 2PK	
1200x800	1185-1210/785-810	510	688-713/288-313	AT Q10 V6220 VPK		AT Q10 V6220 2PK		
	1185-1210/885-910	530	688-713/388-413	AT Q10 V7220 VPK		AT Q10 V7220 2PK		
1200x900	1185-1210/885-910	580	638-663/338-363	AT Q20 V7220 VPK		AT Q20 V7220 2PK		

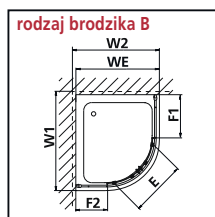
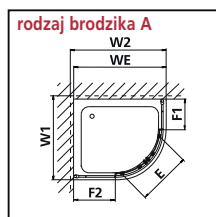

Wykonanie specjalne wyłącznie na podstawie formularza

Wszystkie wymiary w mm.
Dopasowanie giętego szkła nie jest możliwe.
Zakres regulacji szerokości wykonania specjalnego + 15 mm / - 10 mm.



wysokość kabiny	wymiar zabudowy (brodzika) maks. 1250	szer. pola stałego	numer artykułu srebro wysoki połysk ESG przezroczyste z KermiCLEAN	cena netto w PLN I/2017	numer artykułu biel ESG przezroczyste z KermiCLEAN	cena netto w PLN I/2017	Przy zamówieniu należy podać:
1850	do 950x950	min. 135-150	AT Q10 / AT Q20	4062,-	AT Q10 / AT Q20	4062,-	AT Q10 / AT Q20
	do 1250x1250	min. 135-150	AT Q10 / AT Q20		AT Q10 / AT Q20		+ wysokość kabiny + wymiar zabudowy (brodzika)
2000	do 950x950	min. 135-150	AT Q10 / AT Q20	4143,-	AT Q10 / AT Q20	4143,-	+ szer. pola stałego F1 / F2
	do 1250x1250	min. 135-150	AT Q10 / AT Q20		AT Q10 / AT Q20		+ kolor + rodzaj szkła

	Ścięcie w polu stałym	dopłata 261,- do ceny wykonania specjalnego za 1 usługę, w zależności od możliwości technicznych
	Wycięcie w polu stałym	dopłata 261,- do ceny wykonania specjalnego za 1 usługę, w zależności od możliwości technicznych
	Wykonanie specjalne	na zapytanie

Lista brodzików do kabin pięciokątnych

brodziki równoboczne		
producent	model	AT F..
Bette	Caro 7189, 7190, 7200, 7210, 7150, 7160, 7170	AT F45 090..
	Caro 7219, 7220, 7230, 7240, 250, 7260, 7270	AT F50 100..
	Floor Caro 1000 / 7211	AT F50 100..
	Floor Caro 900 / 7191	AT F45 090..
Duka	Quinta 900	AT F45 090..
	Quinta P 926	AT F45 090..
Duravit	Starck 720005, 720006	AT F45 090..
	Starck 720007, 720008	AT F50 100..
	Starck Slimline 720139	AT F45 090..
	Starck Slimline 720140	AT F50 100..
Hüppe	Purano 210601	AT F45 090..
	Purano 210602	AT F50 100..
Ideal Standard	Connect Air E 1058 01	AT F50 100..
	Connect-Playa T2710	AT F45 090..
	Connect-Playa T2711	AT F50 100..
Hotline	K278201/278301	AT F45 090..
	K278401	AT F50 100..
	Ultra Flat K1950	AT F45 090..
	Ultra Flat K1951	AT F53 100..
	Ultra Flat K1994	AT F45 090..
	Ultra Flat K1995	AT F53 100..
	Washpoint K5232	AT F45 090..
Washpoint K5233	AT F53 100..	
Ideal Standard	Connect Air E 1055 01	AT F45 090..
Kaldewei	Comezza 670, 671, 680	AT F45 090..
	Comezza 672, 673, 681	AT F50 100..
Keramag	Preciosa 1000x1000	AT F50 100..
	Preciosa 900x900	AT F45 090..
	Renova Nr. 1 900x900	AT F45 090..
Kohler	Flight 90x90 62445K	AT F40 090..
Koralle	Clarissa Plus 100/5	AT F50 100..
	Clarissa Plus 90/5	AT F45 090..
	T200 DW 100/5	AT F50 100..
	T200 DW 90/5	AT F45 090..
	Terra 100/5	AT F50 100..
	Terra 90/5	AT F45 090..
Novellini	Victory P100	AT F50 100..
	Victory P90	AT F40 090..
Ravak	Genta 90 LA, EX, PAN	AT F45 090..
Riho	213 (DA 23)	AT F40 090..
	215 (DA 26)	AT F50 100..
Sanplast	BPK/Space 900	AT F45 090..
	BPK-M/Space 900	AT F45 090..
Villeroy&Boch	O.Novo/UDA0906DEN5GV	AT F45 090..

Lista brodzików asymetrycznych do kabin pięciokątnych

 asymetryczne		
producent	model	AT F..
Bette	Caro 6702, 6703, 6704, 6705, 6706	AT F00 F21..
	Caro 6708, 6709, 6710, 6711, 6712	AT F00 F22..
	Caro 8000, 8010, 8019, 8020, 8030	AT F00 F11..
	Caro 8040, 8050, 8059, 8060, 8070	AT F00 F12..
Daryl	Penta 1400 (1400/900)	AT F00 F52..
	Penta 1400 (900/1400)	AT F00 F51..
Mauersberger Badtechnik	Circi 90/80 superflach links	AT F00 F21..
	Circi 90/80 superflach rechts	AT F00 F22..
Schmidlin	Caro 750/900 links	AT F00 F11..
	Caro 900/750 rechts	AT F00 F12..
Wave	Marshall 80/90 links	AT F00 F23..
	Marshall 90/80 rechts	AT F00 F24..



Możliwości zabudowy

Kabina narożna: AT F..

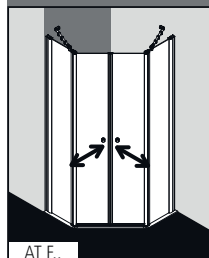

Kab. u-kształtna: AT F.. jako wyk. spec. i AT TWD (str. 180) i ZDMM TTF AT (strona 206)

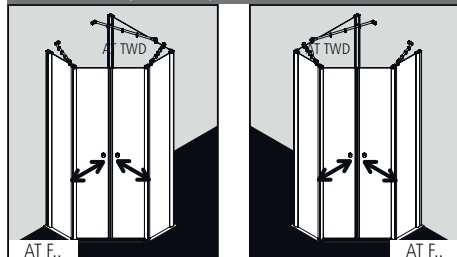

Informacje o produkcie.

- Pasujące brodziki pięciokątne patrz str. 200.
- Częściowo obramowana kabina pięciokątna z dwoma skrzydłami, drzwi otwierane do środka i na zewnątrz, z dwoma polami stałymi.
- Z uniwersalnymi stabilizatorami (wewnątrz lub na zewnątrz kabiny).
- 6 mm szkło hartowane ESG odpowiadające wymogom normy EN 12150, z powłoką Kermi**CLEAN**.
- Profile wykonane są z eloksalowanego aluminium, uchwyty z najwyższej jakości metalu.
- Zakres regulacji na profilu przyściennym 25 mm.
- Profil zawiasowy wyposażony jest w mechanizm windowy.
- Listwa magnetyczna, profile uszczelniające i pozioma uszczelka w kształcie rynny.
- Możliwość montażu z progami (wysokość 6 mm) ●●, lub bez (wyk. nadpodłogowe) ●●●, patrz str. 14-15.
- Zakres dostawy: zestaw montażowy.
- Made in Germany.
- Produkt odpowiada wymogom normy EN 14428 (CE) oraz PPP 53005 (TÜV /GS).
- Gwarancja dostępności części zamiennych przez 20 lat po wycofaniu modelu z produkcji.

Montaż

Kabiny prysznicowe Kermi są przeznaczone do montażu na brodzikach. W przypadku innego zastosowania należy zapewnić odpowiednie miejsce i warunki do montażu (spadek, uszczelnienia, itp.). Informacje dotyczące pomiaru i montażu patrz str. 10 - 11.

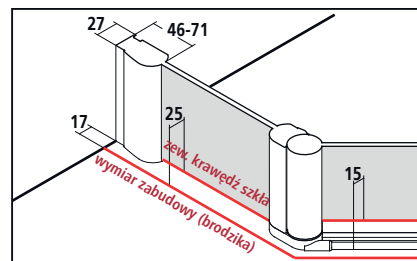

Dokumenty sprzedaży Kermi zawierają informacje o wymiarach szerokości kabiny.

Kermi EXTRA		*maks. szerokość patrz następna strona				do ceny wykonania seryjnego I/2017 lub na zam., w szkłe przezroczystym ESG		
Uchwyty (1 kompletny uchwyt, część wew. i zew.)	PA, GI	370,-	FI, DI, AT1, RA, LI, XE2	370,-			strona 286 - 289	
Szkło piaskowane	wzór Stripe 2	707,-	wszystkie inne wzory Kermi	1414,-	wzór indywidualny na zapytanie		strona 290 - 299	
Szkło lustrzane*	szer. szkła zależnie od produktu	- 550	25 %	551-950	30 %	951-1250	35 % powyżej 1251 40 %	strona 300 - 301
Paleta kolorów	dopłata do srebr. wys. polysk	1838,-					strona 302 - 303	

AT F.. - DO BRODZIKÓW RÓWNOBOCZNYCH

Wykonanie seryjne do brodzików równobocznych
 Wszystkie wymiary w mm przy pionowych ścianach.
 Dopuszczalne odchylenie od poziomu: 5 mm, w innym wypadku konieczne jest wykonanie kabiny na wymiar lub ścięcie szkła w polu stałym.
 Możliwość poszerzenia o przedłużkę ZDSV SV1 AT...K patrz osprzęt str. 207.

wysokość kabiny	wymiar brodzika W	długość ramienia brodzika a	wymiar zabudowy (brodzika) WE	szerokość wejścia E	numer artykułu srebro wysoki połysk = V ESG przezroczyste z KermiCLEAN = P	cena netto w PLN I/2017	numer artykułu kolor biały = 2 ESG przezroczyste z KermiCLEAN = P	cena netto w PLN I/2017
1850	900x900	348	885-910	725	AT F34 09018 VPK	2580,-	AT F34 09018 2PK	2580,-
		398	885-910	654	AT F39 09018 VPK		AT F39 09018 2PK	
		400	885-910	651	AT F40 09018 VPK		AT F40 09018 2PK	
		420	885-910	623	AT F42 09018 VPK		AT F42 09018 2PK	
		437	885-910	599	AT F43 09018 VPK		AT F43 09018 2PK	
		450	885-910	580	AT F45 09018 VPK		AT F45 09018 2PK	
		475	885-910	545	AT F47 09018 VPK		AT F47 09018 2PK	
		530	885-910	467	AT F53 09018 VPK		AT F53 09018 2PK	
	1000x1000	500	985-1010	651	AT F50 10018 VPK	2690,-	AT F50 10018 2PK	2690,-
		537	985-1010	599	AT F53 10018 VPK		AT F53 10018 2PK	
2000	900x900	348	885-910	725	AT F34 09020 VPK	2838,-	AT F34 09020 2PK	2838,-
		398	885-910	654	AT F39 09020 VPK		AT F39 09020 2PK	
		400	885-910	651	AT F40 09020 VPK		AT F40 09020 2PK	
		420	885-910	623	AT F42 09020 VPK		AT F42 09020 2PK	
		437	885-910	599	AT F43 09020 VPK		AT F43 09020 2PK	
		450	885-910	580	AT F45 09020 VPK		AT F45 09020 2PK	
		475	885-910	545	AT F47 09020 VPK		AT F47 09020 2PK	
		530	885-910	467	AT F53 09020 VPK		AT F53 09020 2PK	
	1000x1000	500	985-1010	651	AT F50 10020 VPK	2959,-	AT F50 10020 2PK	2959,-
		537	985-1010	599	AT F53 10020 VPK		AT F53 10020 2PK	

Szkoło	dopłata do szkła przezroczystego ESG z KermiCLEAN
Pozostałe rodzaje szkła dostępne w ofercie KermiEXTRA, patrz poprzednia strona.	kod cena netto
■ ESG szkło mleczne SR Opaco	Y + 10 %
■ ESG szkło strukturalne SR Siesta	W + 10 %
■ ESG szkło strukturalne SR Arena C	Z + 10 %
■ ESG szkło szare	M + 40 %

Przykład:
 AT F34 09020 VYK
 V = srebro wysoki połysk
 Y = ESG szkło mleczne SR Opaco z KermiCLEAN

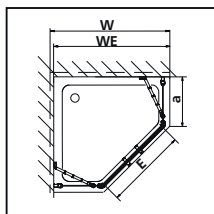

Wykonanie specjalne wyłącznie na podstawie formularza
 Wszystkie wymiary w mm.
 Zakres regulacji szerokości wykonania specjalnego + 15 mm / - 10 mm.

wysokość kabiny	wymiar zabudowy (brodzika) maks. 1450 WE	długość ramienia brodzika a	szer. każdego skrzydła	szer. drzwi wahadlowych	numer artykułu srebro wysoki połysk ESG przezroczyste z KermiCLEAN	cena netto w PLN I/2017	numer artykułu biel ESG przezroczyste z KermiCLEAN	cena netto w PLN I/2017	Przy zamówieniu należy podać:
do 1850	do 950x950	min. 190	maks. 600	maks. 1200	AT F..	3354,-	AT F..	3354,-	AT F..
	do 1450x1450	min. 190	maks. 600	maks. 1200	AT F..	3497,-	AT F..	3497,-	+ wysokość kabiny + wymiar zabudowy (brodzika)
1851-2050	do 950x950	min. 190	maks. 600	maks. 1200	AT F..	3421,-	AT F..	3421,-	+ dł. ramienia brodzika
	do 1450x1450	min. 190	maks. 600	maks. 1200	AT F..	3567,-	AT F..	3567,-	+ szerokość drzwi
2051-2200	do 950x950	min. 190	maks. 600	maks. 1200	AT F..	3592,-	AT F..	3592,-	+ kolor
	do 1450x1450	min. 190	maks. 600	maks. 1200	AT F..	3745,-	AT F..	3745,-	+ rodzaj szkła

	Ścięcie w polu stałym	dopłata 261,- do ceny wykonania specjalnego za 1 usługę
	Wycięcie w polu stałym	dopłata 261,- do ceny wykonania specjalnego za 1 usługę
	Wykonanie specjalne	na zapytanie



Możliwości zabudowy

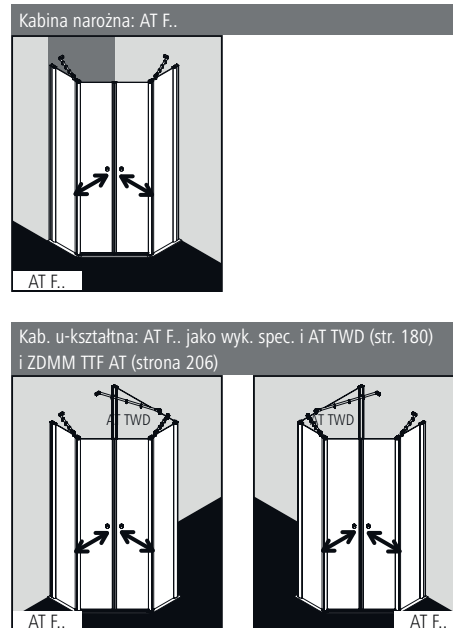

Informacje o produkcie.

- Pasujące brodziki pięciokątne asymetryczne patrz str. 201.
- Częściowo obramowana kabina pięciokątna z dwoma skrzydłami, drzwi otwierane do środka i na zewnątrz, z dwoma polami stałymi.
- Z uniwersalnymi stabilizatorami (wewnątrz lub na zewnątrz kabiny).
- 6 mm szkło hartowane ESG odpowiadające wymogom normy EN 12150, z powłoką Kermi**CLEAN**.
- Profile wykonane są z eloksowanego aluminium, uchwyty z najwyższej jakości metalu.
- Zakres regulacji na profilu przyściennym 25 mm.
- Profil zawiasowy wyposażony jest w mechanizm windowy.
- Listwa magnetyczna, profile uszczelniające i pozioma uszczelka w kształcie rynny.
- Możliwość montażu z progami (wysokość 6 mm) ●●, lub bez (wyk. nadpodłogowe) ●●●, patrz str. 14-15.
- Zakres dostawy: zestaw montażowy.
- Made in Germany.
- Produkt odpowiada wymogom normy EN 14428 (CE) oraz PPP 53005 (TÜV /GS).
- Gwarancja dostępności części zamiennych przez 20 lat po wycofaniu modelu z produkcji.

Montaż

Kabiny prysznicowe Kermi są przeznaczone do montażu na brodzikach. W przypadku innego zastosowania należy zapewnić odpowiednie miejsce i warunki do montażu (spadek, uszczelnienia, itp.). Informacje dotyczące pomiaru i montażu patrz str. 10 - 11.

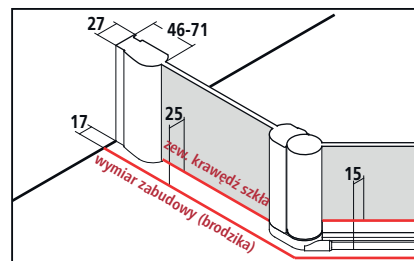

Dokumenty sprzedaży Kermi zawierają informacje o wymiarach szerokości kabiny.

Kermi EXTRA		* maks. szerokość patrz następna strona						do ceny wykonania seryjnego I/2017 lub na zam., w szkłe przezroczystym ESG		
Uchwyty	PA, GI 370,-	FI, DI, AT2, RA, LI, XE2	370,-				strona 286 - 289			
Szkło piaskowane	wzór Stripe 2 707,-	wszystkie inne wzory Kermi	1414,-		wzór indywidualny na zapytanie		strona 290 - 299			
Szkło lustrzane*	szer. szkła zależnie od produktu	- 550	25 %	551-950	30 %	951-1250	35 %	powyżej 1251	40 %	strona 300 - 301
Paleta kolorów	dopłata do srebr. wys. połysk	1838,-		strona 302 - 303						

AT F.. - DO BRODZIKÓW ASYMETRYCZNYCH

Wykonanie seryjne do brodzików asymetrycznych											
Wszystkie wymiary w mm przy pionowych ścianach. Dopuszczalne odchylenie w poziomie maks. 5 mm, w innym wypadku konieczne jest wykonanie kabiny na wymiar ze ścięciem. Możliwość poszerzenia o przedłużkę ZDSV SV1 AT....K patrz osprzęt str. 207.											
wysokość kabiny	wymiar brodzika	długość ramienia brodzika	wymiar zabudowy (brodzika)	szerokość wejścia				numer artykułu srebro wysoki połysk = V ESG przezroczyste z KermiCLEAN = P	cena netto w PLN I/2017	numer artykułu kolor biały = 2 ESG przezroczyste z KermiCLEAN = P	cena netto w PLN I/2017
	W1/W2	a1/a2	WE	E							
1850	rodzaj brodzika A										
	750x900	300/450	735-760/885-910	580			AT F00 F1118 VPK	2580,-	AT F00 F1118 2PK	2580,-	
	800x900	350/450	785-810/885-910	580			AT F00 F2118 VPK		AT F00 F2118 2PK		
		300/400	785-810/885-910	650			AT F00 F2318 VPK		AT F00 F2318 2PK		
	900x1400	400/900	885-910/1385-1410	650			AT F00 F5118 VPK	2690,-	AT F00 F5118 2PK	2690,-	
	rodzaj brodzika B										
	900x750	450/300	885-910/735-760	580			AT F00 F1218 VPK	2580,-	AT F00 F1218 2PK	2580,-	
	900x800	450/350	885-910/785-810	580			AT F00 F2218 VPK		AT F00 F2218 2PK		
		400/300	885-910/785-810	650			AT F00 F2418 VPK		AT F00 F2418 2PK		
	1400x900	900/400	1385-1410/885-910	650			AT F00 F5218 VPK	2690,-	AT F00 F5218 2PK	2690,-	
2000	rodzaj brodzika A										
	750x900	300/450	735-760/885-910	580			AT F00 F1120 VPK	2838,-	AT F00 F1120 2PK	2838,-	
	800x900	350/450	785-810/885-910	580			AT F00 F2120 VPK		AT F00 F2120 2PK		
		300/400	785-810/885-910	650			AT F00 F2320 VPK		AT F00 F2320 2PK		
	900x1400	400/900	885-910/1385-1410	650			AT F00 F5120 VPK	2959,-	AT F00 F5120 2PK	2959,-	
	rodzaj brodzika B										
	900x750	450/300	885-910/735-760	580			AT F00 F1220 VPK	2838,-	AT F00 F1220 2PK	2838,-	
	900x800	450/350	885-910/785-810	580			AT F00 F2220 VPK		AT F00 F2220 2PK		
		400/300	885-910/785-810	650			AT F00 F2420 VPK		AT F00 F2420 2PK		
	1400x900	900/400	1385-1410/885-910	650			AT F00 F5220 VPK	2959,-	AT F00 F5220 2PK	2959,-	

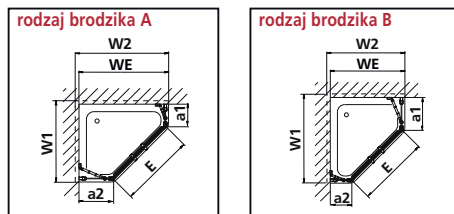

Szkló	dopłata do szkła przezroczystego ESG z KermiCLEAN	
	kod	cena netto
Pozostałe rodzaje szkła dostępne w ofercie KermiEXTRA, patrz poprzednia strona.		
■ ESG szkło mleczne SR Opaco	Y	+ 10 %
■ ESG szkło strukturalne SR Siesta	W	+ 10 %
■ ESG szkło strukturalne SR Arena C	Z	+ 10 %
■ ESG szkło szare	M	+ 40 %

Przykład:
AT F00 F1120 VYK
V = srebro wysoki połysk
Y = ESG szkło mleczne SR Opaco z KermiCLEAN

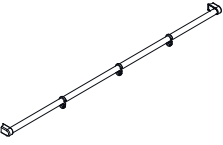
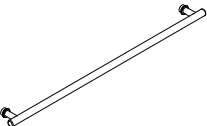
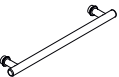
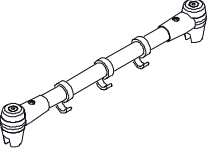
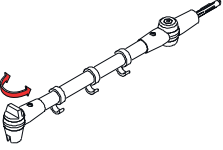
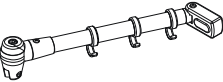

Wykonanie specjalne wyłącznie na podstawie formularza											
Wszystkie wymiary w mm. Zakres regulacji szerokości wykonania specjalnego + 15 mm / - 10 mm.											
wysokość kabiny	wymiar zabudowy (brodzika) maks. 1450	długość ramienia brodzika	szer. każdego skrzydła	szer. drzwi wahadłowych			numer artykułu srebro wysoki połysk ESG przezroczyste z KermiCLEAN	cena netto w PLN I/2017	numer artykułu biel ESG przezroczyste z KermiCLEAN	cena netto w PLN I/2017	Przy zamówieniu należy podać:
	WE	a1/a2									
do 1850	do 950x950	min. 190	maks. 600	maks. 1200			AT F..	3354,-	AT F..	3354,-	AT F.. + wysokość kabiny + wymiar zabudowy (brodzika)
	do 1450x1450	min. 190	maks. 600	maks. 1200			AT F..	3497,-	AT F..	3497,-	
1851-2050	do 950x950	min. 190	maks. 600	maks. 1200			AT F..	3421,-	AT F..	3421,-	+ dł. ramienia brodzika brodzik a1/a2
	do 1450x1450	min. 190	maks. 600	maks. 1200			AT F..	3567,-	AT F..	3567,-	
2051-2200	do 950x950	min. 190	maks. 600	maks. 1200			AT F..	3592,-	AT F..	3592,-	+ szerokość drzwi + kolor + rodzaj szkła
	do 1450x1450	min. 190	maks. 600	maks. 1200			AT F..	3745,-	AT F..	3745,-	
	Ścięcie w polu stałym	dopłata 261,- do ceny wykonania specjalnego za 1 usługę									
	Wycięcie w polu stałym	dopłata 261,- do ceny wykonania specjalnego za 1 usługę									
	Wykonanie specjalne	na zapytanie									

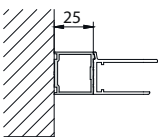
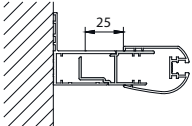
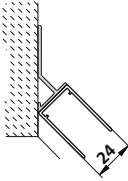
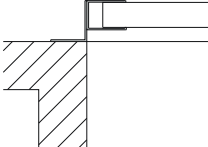
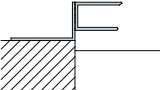
Nazwa ilustracja	Opis	Nr artykułu	cena netto w PLN srebro wysoki połysk = V, biel = 2
Wieszak na ręczniki			
	<p>Wieszak na ręczniki, do drzwi wahadłowych 1skrzydłowych z polem stałym (AT 1GR/L), ściany bocznej (AT TWD), WALK-IN Wall z ruchomym skrzydłem (AT TFR/L), wejścia narożnego 2-cz. (drzwi wahadłowe z polami stałymi) (AT ESR/L), kabiny ćwierćkolistej (drzwi wahadłowe z polami stałymi) (AT P.. oraz AT F..),</p> <p>skrzydła z polem stałym na wannę (AT DTR/L)</p> <p>Przy montażu można dowolnie skrócić.</p>		
	Długość 1250 mm	ZDHH HHO AT125.K	190,-
	<p>1 kompletny wieszak na ręczniki długość 660 mm wewnątrz kabiny zlicowany z taflą szkła do ściany bocznej/WALK-IN fabrycznie montowany na środku</p>	patrz ściana boczna / WALK-IN	
	Wieszak na ręczniki zamontowany w innej pozycji, wieszak na polu stałym, kilka wieszaków	na zapytanie	
	<p>1 kompletny wieszak na ręczniki długość 340 mm wewnątrz kabiny zlicowany z taflą szkła do ściany bocznej/WALK-IN fabrycznie montowany na środku</p>	patrz ściana boczna / WALK-IN	
	Wieszak na ręczniki zamontowany w innej pozycji, wieszak na polu stałym, kilka wieszaków	na zapytanie	
Multimax Kermi			
	<p>uniwersalny stabilizator do montażu w środku lub na zewnątrz kabiny: ściana boczna - ściana boczna</p>		
	długość 700 mm	ZDMM TTF AT070.K	422,-
	długość specjalna	ZDMM TTF AT	490,-
	<p>uniwersalny, ruchomy stabilizator do montażu w środku lub na zewnątrz kabiny: ściana-ruchome skrzydło drzwi</p>		
	długość 700 mm	ZDMM WTB AT070.K	422,-
	długość specjalna	ZDMM WTB AT	490,-
Stabilizator ATEA			
	<p>Uniwersalny stabilizator do montażu w środku lub na zewnątrz kabiny: ściany - ściany bocznej / pola stałego</p>		
	długość 700 mm	ZDSS VSS AT070.K	422,-
	długość specjalna	ZDSS VSS AT	490,-

Nazwa ilustracja	Opis	Nr artykułu	cena netto w PLN
			srebro wysoki połysk = V, biel = 2
Przedłużka			
	do wszystkich wykonań kabin poza drzwiami przesuwными 4-cz. z polami stałymi (AT D4D) poza drzwiami przesuwными 4-cz. nadpodłogowymi z polami stałymi (AT D4B) zestawienie dwóch przedłużek w rzędzie jest możliwe		
	wysokość 1850 mm	ZDSV SV1 AT185.K	153,-
	wysokość 2000 mm	ZDSV SV1 AT200.K	184,-
	wysokość specjalna do 1850 mm	ZDSV SV1 AT	153,-
	wysokość specjalna 1851 - 2050 mm	ZDSV SV1 AT	184,-
	wysokość specjalna 2051 - 2200 mm	ZDSV SV1 AT	217,-
	do drzwi przesuwanych 4-częściowych z polami stałymi (AT D4D) do drzwi przesuwanych 4-częściowych bez progu z polami stałymi (AT D4B) Zestawienie dwóch przedłużek w rzędzie nie jest możliwe.		
	wysokość 1850 mm	ZDSV SVP AT185.K	153,-
	wysokość 2000 mm	ZDSV SVP AT200.K	184,-
	wysokość specjalna do 1850 mm	ZDSV SVP AT	153,-
	wysokość specjalna 1851 - 2050 mm	ZDSV SVP AT	184,-
	wysokość specjalna 2051 - 2200 mm	ZDSV SVP AT	217,-
Profil specjalny			
	Profil przyścienny 45° po obróbce Należy koniecznie podać serię i model! Niezbędny jest rysunek!		
	wysokość do 1850 mm	ZDWP PRO AT	230,-
	wysokość 1851 do 2050 mm	ZDWP PRO AT	230,-
	wysokość 2051 do 2200 mm	ZDWP PRO AT	230,-
<p>przykład zastosowania</p> 	Profil przyścienny do montażu na wypuszczeniu muru do wszystkich wykonań Należy koniecznie podać serię i model! Niezbędny jest rysunek!		
	wysokość do 1850 mm	ZDKO PRO AT	153,-
	wysokość 1851 do 2050 mm	ZDKO PRO AT	184,-
	wysokość 2051 do 2200 mm	ZDKO PRO AT	217,-
Profil specjalny			
	Profil przyścienny do pola stałego, ściany bocznej (AT TWD)/ ściany bocznej skróconej (AT TVD) przy ścianie		
	wysokość 1850 mm	ZDWM PRO AT185.K	345,-
	wysokość 2000 mm	ZDWM PRO AT200.K	418,-
	wysokość specjalna do 1850 mm	ZDWM PRO AT	418,-
	wysokość specjalna 1851 - 2050 mm	ZDWM PRO AT	418,-
	wysokość specjalna 2051 - 2200 mm	ZDWM PRO AT	418,-
	Rura do stabilizacji		
	długość 700 mm	ZDRR VR1 AT070.K	199,-
	długość specjalna do maks. 1500 mm	ZDRR VR1 AT	238,-

RAYA®

- Proste, przejrzyste wzornictwo.
- Bezpieczne szkło hartowane.
- Najwyższej jakości eloksalowane profile aluminiowe w kolorze srebro wysoki połysk.
- Zawiasy i uchwyty wykonane są z najwyższej jakości metalu.
- Niezawodny mechanizm windy w drzwiach wahadłowych.
- Możliwość regulacji szerokości na zawiasach przy drzwiach i profilach przyściennych.
- Wysokość seryjna 1850 mm i 2000 mm. Wysokość seryjna kabiny ćwierćkolistej i półkolistej wynosi 2000 mm.
- Dzięki inteligentnemu systemowi wyrównawczemu odpowiednia do niemal wszystkich brodzików oraz do montażu na posadzce.



Dostępne wykonania

Wykonania seryjne RAYA



RA 1TR/L
str. 212

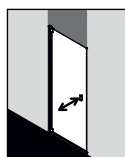

RA 1WR/L
str. 214

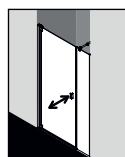

RA 1OR/L
str. 216

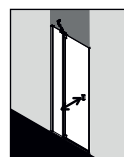

RA 1GR/L
str. 218

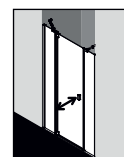

RA 1AR/L
str. 220

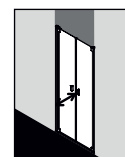

RA PTD
str. 222

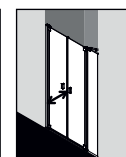

RA PFR/L
str. 224

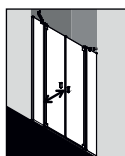

RA PTF
str. 226

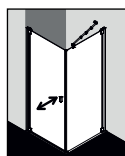

RA 1KR/L/TOR/L
str. 228/232

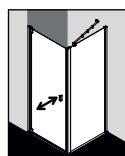

RA 1WR/L/TWD
str. 214/236

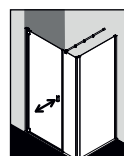

RA 1OR/L/TWD
str. 216/236

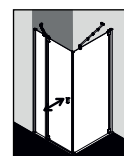

RA 1NR/L/TOR/L
str. 230/232

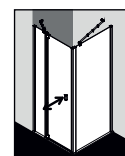

RA 1GR/L/TWD
str. 218/236

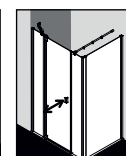

RA 1AR/L/TWD
str. 220/236

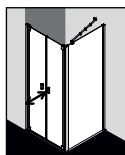

RA PTD/TWD
str. 222/236

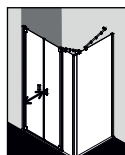

RA PFR/L/TWD
str. 224/236



RA PTF/TWD
str. 226/236

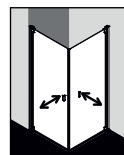

RA 1KR/L/TBR/L
str. 228/234

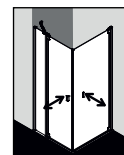

RA 1NR/L/TBR/L
str. 230/234

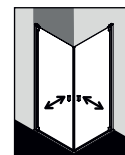

RA 1ER/L
str. 238

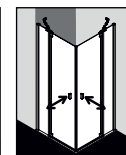

RA EPR/L
str. 240

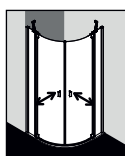

RA P
str. 244

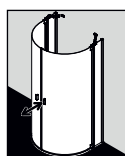

RA Z20
str. 246

Paleta kolorów



srebro wysoki
połysk

Szkoło w zależności od modelu

z powłoką Kermi**CLEAN** ułatwiającą utrzymanie kabiny w czystości



ESG przezroczyste



ESG SR Opaco



ESG szkło szare





Funkcjonalne detale: mechanizm windowy gwarantuje płynną pracę drzwi oraz ich łagodne domykanie.



Specjalna, pozioma listwa uszczelniająca w formie rynny zapewnia zadowalającą ochronę przed bryzgami wody.



Gładkie i łatwe do czyszczenia profile, które jednocześnie gwarantują stabilność.



Proste rozwiązanie bezpośredniego łączenia z wanną. Ściana boczna skrócona na wannę.

RAYA®

Smukły, nowoczesny wygląd w połączeniu z najwyższą jakością wykonania.

Satisfakcja w doskonałej formie. Zarówno w kwestii designu jak i ceny. Wygodne wejście do wyjątkowo komfortowej, bezprogowej kabiny prysznicowej. W projektowanej według nowoczesnej stylistyki łazience model RAYA prezentuje się zgrabnie i niezwykle atrakcyjnie. Przejrzysta i wykorzystująca proste linie konstrukcja, oparta na gładkich profilach z zastosowaniem wysokiej jakości zawiasów oraz eleganckich uchwytów. Smukłość i wyjątkowe możliwości regulacji przewidziane są we wszystkich wersjach wykonania. To wszystko przy niespotykanym stosunku jakości do ceny. Wyposażona w praktyczne drzwi wahadłowe oraz perfekcyjny mechanizm windowy stanowi idealny model do montażu na posadzce lub brodziku. Wszystko to z najwyższej jakości bezpiecznym szkłem hartowanym. Ekskluzywne wzornictwo za niewygórowaną cenę.



MADE IN GERMANY



Specjalny system wyrównawczy pozwalający na regulację szerokości w zakresie 10 mm na profilu przyściennym oraz 20 mm na zawiasie profilowym.



Elegancki stabilizator z dodatkowymi funkcjami. Umożliwia wygodne zawieszenie akcesoriów prysznicowych w miejscu, w którym zawsze będą pod ręką.



Do wyboru możliwość montażu z progiem zwiększającym szczelność lub bez.



Fascynująca, otwarta na otaczającą przestrzeń przezroczysta kabina półkolistą. W przypadku małej ilości dostępnego miejsca może zostać złożona na ścianę.

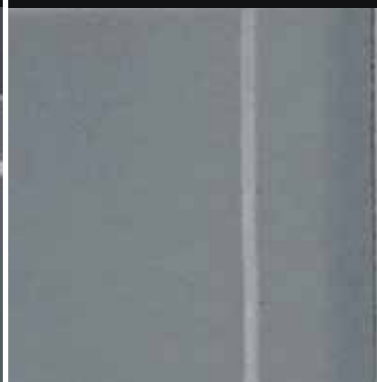

Każdy model niezmiennie zaskakuje estetyką oraz wrażeniami dotykowymi. Uchwyty projektowane przez firmę Kermi zawsze w ergonomicznej formie.



Zoptymalizowane uszczelnienie w każdej wersji wykonania dzięki zastosowaniu indywidualnie dopasowanych profili, listew magnetycznych i uszczelniających.



Możliwości zabudowy

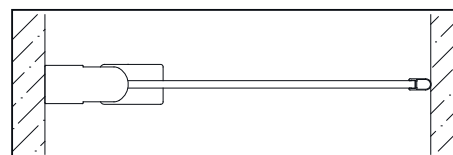
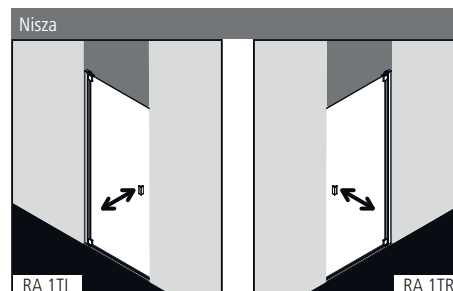

Informacje o produkcie.

- Do zabudowy w niszy lub montażu ze ścianą WALK-IN.
- Drzwi częściowo obramowane jednoskrzydłowe, otwierane do środka i na zewnątrz.
- 6 mm szkło hartowane ESG odpowiadające wymogom normy EN 12150, z powłoką Kermi**CLEAN**.
- Profile wykonane są z eloksalowanego aluminium, uchwyty i zawiasy z najwyższej jakości metalu.
- 10 mm zakresu regulacji na profilu przyściennym i 20 mm na zawiasie.
- Profil zawiasowy wyposażony w mechanizm windy.
- Listwa uszczelniająca na całej wysokości drzwi, profile uszczelniające i pozioma uszczelka w kształcie rynny.
- Możliwość montażu z progiem (wysokość 6 mm) ●●, lub bez (wyk. nadpodłogowe) ●●●, patrz str. 14-15.
- Ze względów konstrukcyjnych kabina RAYA nie gwarantuje zupełnej szczelności.
- Zakres dostawy: zestaw montażowy.
- Made in Germany.
- Produkt odpowiada wymogom normy EN 14428 (CE) oraz PPP 53005 (TÜV/GS).
- Gwarancja dostępności części zamiennych przez 20 lat po wycofaniu modelu z produkcji.

Montaż

Kabiny prysznicowe Kermi są przeznaczone do montażu na brodzikach. W przypadku innego zastosowania należy zapewnić odpowiednie miejsce i warunki do montażu (spadek, uszczelnienia, itp.). Informacje dotyczące pomiaru i montażu patrz str. 10 - 11.

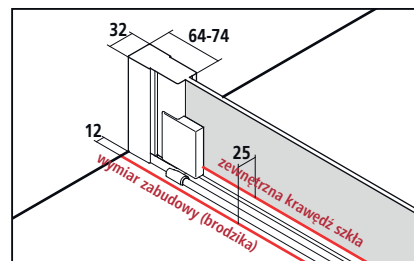

Dokumenty sprzedaży Kermi zawierają informacje o wymiarach szerokości kabiny (BV) lub o wymiarach zewnętrznej krawędzi szkła (GAK).

Kermi EXTRA		*maks. szerokość patrz następna strona						do ceny wykonania seryjnego I/2017 lub na zam., w szkłe przezroczystym ESG	
Uchwyty	PA, GI	370,-	FI, DI, AT1, AT2, LI, XE2	370,-					strona 286 - 289
Szkło piaskowane	wzór Stripe 2	707,-	wszystkie inne wzory Kermi	1414,-					strona 290 - 299
Szkło lustrzane*	szer. szkła zależnie od produktu	- 550	25 %	551-950	30 %	951-1250	35 %		strona 300 - 301
Paleta kolorów	dopłata do sreb. wys. połysk	1184,-							strona 302 - 303

RA 1TR/L

Wykonanie seryjne							Składając zamówienie należy podać:	
Wszystkie wymiary w mm przy pionowych ścianach. Dopuszczalne odchylenie w poziomie maks. 5 mm, w innym wypadku konieczne jest wykonanie kabiny na wymiar ze ścięciem. Możliwość poszerzenia o przedłużkę ZDSV SV1 RA...K patrz osprzęt str. 248. Cena kabiny wys. 1850 mm (RA 1TR/L ...18..K) jak za wys. 2000 mm.							RA 1TR = drzwi wahadłowe / otwierane w prawo RA 1TL = drzwi wahadłowe / otwierane w lewo	
wysokość kabiny	wymiar zabudowy (brodzika) w niszy	brodzik	szerokość wejścia				numer artykułu srebro wysoki połysk = V ESG przezroczyste z KermiCLEAN = P	cena netto w PLN I/2017
2000	728-758	750	664-684				RA 1TR/L 07520 VPK	1826,-
	758-788	800	694-714				RA 1TR/L 07820 VPK	
	778-808		714-734				RA 1TR/L 08020 VPK	
	858-888	900	794-814				RA 1TR/L 08820 VPK	1896,-
	878-908		814-834				RA 1TR/L 09020 VPK	
	958-988	1000	894-914				RA 1TR/L 09820 VPK	
	978-1008		914-934				RA 1TR/L 10020 VPK	

Szkló	dopłata do szkła przezroczystego ESG z KermiCLEAN	
Pozostałe rodzaje szkła dostępne w ofercie KermiEXTRA, patrz poprzednia strona.	kod	cena netto
■ ESG szkło mleczne SR Opaco	Y	+ 10 %
■ ESG szkło szare	M	+ 40 %

Przykład:
RA 1TR 07520 VYK
V = srebro wysoki połysk
Y = ESG szkło mleczne SR Opaco z KermiCLEAN

Wykonanie specjalne wyłącznie na podstawie formularza							Składając zamówienie należy podać:	
Wszystkie wymiary podane w mm. Zakres regulacji szerokości wykonania specjalnego + 20 mm / - 10 mm.							RA 1TR = drzwi wahadłowe / otwierane w prawo RA 1TL = drzwi wahadłowe / otwierane w lewo	
wysokość kabiny	wymiar zabudowy (brodzika) maks. 1010					numer artykułu srebro wysoki połysk ESG przezroczyste z KermiCLEAN	cena netto w PLN I/2017	Przy zamówieniu należy podać:
do 2000	do 950					RA 1TR/L	2464,-	RA 1TR/L
	951-1010					RA 1TR/L	2648,-	+ wysokość kabiny + wymiar zabudowy (brodzika)
2001-2200	do 950					RA 1TR/L	2587,-	+ kolor
	951-1010					RA 1TR/L	2780,-	+ rodzaj szkła
	Ścięcie	dopłata 261,- do ceny wykonania specjalnego za 1 usługę						
	Wykonanie specjalne	na zapytanie						



Możliwości zabudowy

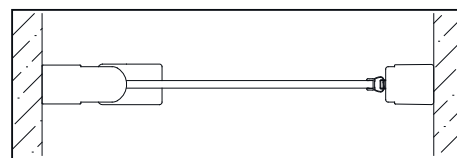
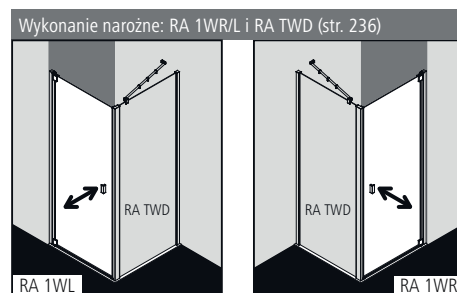
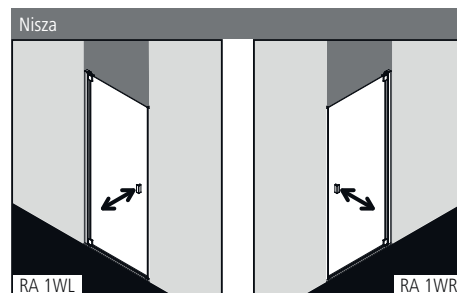

Informacje o produkcie.

- Do zabudowy w niszy lub montażu po stronie zamykania ze ścianą boczną RA TWD.
- Drzwi częściowo obramowane jednoskrzydłowe, otwierane do środka i na zewnątrz.
- 6 mm szkło hartowane ESG odpowiadające wymogom normy EN 12150, z powłoką Kermi**CLEAN**.
- Profile wykonane są z eloksalowanego aluminium, uchwyty i zawiasy z najwyższej jakości metalu.
- 10 mm zakresu regulacji na profilu przysięciennym i 20 mm na zawiasie.
- Profil przegubowy wyposażony w mechanizm windowy.
- Listwa magnetyczna, profile uszczelniające i pozioma uszczelka w kształcie rynny.
- Możliwość montażu z progiem (wysokość 6 mm) ●●, lub bez (wyk. nadpodłogowe) ●●●, patrz str. 14-15.
- Ze względów konstrukcyjnych kabina RAYA nie gwarantuje zupełnej szczelności.
- Zakres dostawy: zestaw montażowy.
- Made in Germany.
- Produkt odpowiada wymogom normy EN 14428 (CE) oraz PPP 53005 (TÜV/GS).
- Gwarancja dostępności części zamiennych przez 20 lat po wycofaniu modelu z produkcji.

Montaż

Kabiny prysznicowe Kermi są przeznaczone do montażu na brodzikach. W przypadku innego zastosowania należy zapewnić odpowiednie miejsce i warunki do montażu (spadek, uszczelnienia, itp.). Informacje dotyczące pomiaru i montażu patrz str. 10 - 11.

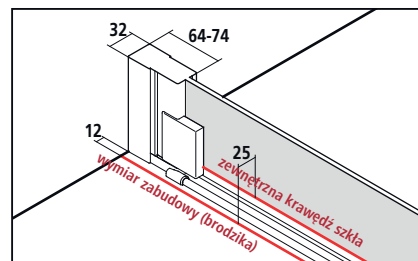

Szerokość kabiny narożnej = wymiar zabudowy (brodzika) - 12
Zewnętrzna krawędź szkła = wymiar zabudowy (brodzika) - 25
 Dokumenty sprzedaży Kermi zawierają informacje o wymiarach szerokości kabiny (BV) lub o wymiarach zewnętrznej krawędzi szkła (GAK).

Kermi EXTRA		* maks. szerokość patrz następna strona						do ceny wykonania seryjnego I/2017 lub na zam., w szkłe przezroczystym ESG	
Uchwyty	PA, GI	370,-	FI, DI, AT1, AT2, LI, XE2	370,-					strona 286 - 289
Szkle piaskowane	wzór Stripe 2	707,-	wszystkie inne wzory Kermi	1414,-					strona 290 - 299
Szkle lustrzane*	szer. szkła zależnie od produktu	- 550	25 %	551-950	30 %	951-1250	35 %		strona 300 - 301
Paleta kolorów	doплата do sreb. wys. połysk	1184,-							strona 302 - 303

RA 1WR/L

Wykonanie seryjne na brodzik					Składając zamówienie należy podać:			
Wszystkie wymiary w mm przy pionowych ścianach. Dopuszczalne odchylenie w poziomie maks. 5 mm, w innym wypadku konieczne jest wykonanie kabiny na wymiar ze ścięciem. Możliwość poszerzenia o przedłużkę ZDSV SV1 RA...K patrz osprzęt str. 248. Cena kabiny wys. 1850 mm (RA 1WR/L ...18..K) jak za wys. 2000 mm.					RA 1WR = drzwi wahadłowe / otwierane w prawo RA 1WL = drzwi wahadłowe / otwierane w lewo			
wysokość kabiny	wymiar zabudowy (brodzika)		brodzik	szerokość wejścia			numer artykułu srebro wysoki połysk = V ESG przezroczyste z KermiCLEAN = P	cena netto w PLN I/2017
	w niszy / z RA TVD	z RA TWD						
2000	718-758	730-760	750	620-640			RA 1WR/L 07520 VPK	1826,-
	768-808	780-810	800	670-690			RA 1WR/L 08020 VPK	
	848-888	860-890	900	750-770			RA 1WR/L 08820 VPK	1896,-
	868-908	880-910		770-790			RA 1WR/L 09020 VPK	
	948-988	960-990	1000	850-870			RA 1WR/L 09820 VPK	2037,-
	968-1008	980-1010		870-890			RA 1WR/L 10020 VPK	

Wykonanie seryjne do montażu bez brodzika					Składając zamówienie należy podać:			
Wszystkie wymiary w mm przy pionowych ścianach. Dopuszczalne odchylenie w poziomie maks. 5 mm, w innym wypadku konieczne jest wykonanie kabiny na wymiar ze ścięciem. Możliwość poszerzenia o przedłużkę ZDSV SV1 RA...K patrz osprzęt str. 248. Cena kabiny wys. 1850 mm (RA 1WR/L ...18..K) jak za wys. 2000 mm.					RA 1WR = drzwi wahadłowe / otwierane w prawo RA 1WL = drzwi wahadłowe / otwierane w lewo			
wysokość kabiny	wymiar zabudowy (brodzika) w niszy / z RA TVD	zewnętrzna krawędź szkła z RA TWD	szerokość wejścia				numer artykułu srebro wysoki połysk = V ESG przezroczyste z KermiCLEAN = P	cena netto w PLN I/2017
	793-833	780-810	695-715				RA 1WR/L 08320 VPK	
	893-933	880-910	795-815				RA 1WR/L 09320 VPK	1896,-
	993-1033	980-1010	895-915				RA 1WR/L 10320 VPK	2037,-

Szkło	dopłata do szkła przezroczystego ESG z KermiCLEAN	
	kod	cena netto
■ ESG szkło mleczne SR Opaco	Y	+ 10 %
■ ESG szkło szare	M	+ 40 %

Przykład:
RA 1WR 07520 VYK
V = srebro wysoki połysk
Y = ESG szkło mleczne SR Opaco z KermiCLEAN

Wykonanie specjalne wyłącznie na podstawie formularza					Składając zamówienie należy podać:		
Wszystkie wymiary podane w mm. Zakres regulacji szerokości wykonania spec. w niszy + 30 mm / - 10 mm. Zakres regulacji szerokości wykonania spec. narożnego + 20 mm / - 10 mm.					RA 1WR = drzwi wahadłowe / otwierane w prawo RA 1WL = drzwi wahadłowe / otwierane w lewo		
wysokość kabiny	wymiar zabudowy (brodzika) maks. 1050				numer artykułu srebro wysoki połysk ESG przezroczyste z KermiCLEAN	cena netto w PLN I/2017	Przy zamówieniu należy podać:
2001-2200	do 950 951-1050				RA 1WR/L RA 1WR/L	2587,- 2780,-	+ kolor + rodzaj szkła

	Ścięcie	dopłata 261,- do ceny wykonania specjalnego za 1 usługę
	Wykonanie specjalne	na zapytanie

Drzwi wahadłowe 1-skrzydłowe i pole stałe



Możliwości zabudowy

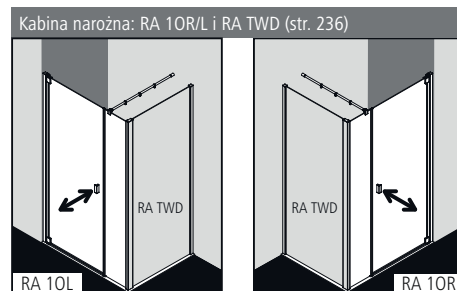
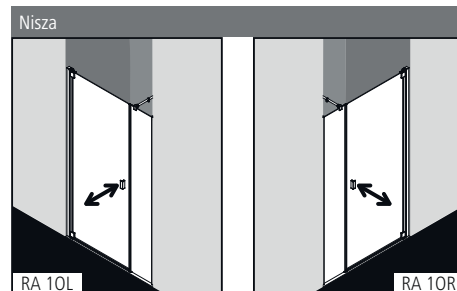

Informacje o produkcie.

- Do zabudowy w niszy lub montażu ze ścianą boczną RA TWD po stronie pola stałego.
- Drzwi częściowo obramowane jednoskrzydłowe, otwierane do środka i na zewnątrz, i pole stałe.
- Ze stabilizatorem RAYA 90° (wewnątrz kabiny).
- 6 mm szkło hartowane ESG odpowiadające wymogom normy EN 12150, z powłoką Kermi**CLEAN**.
- Profile wykonane są z eloksalowanego aluminium, uchwyty i zawiasy z najwyższej jakości metalu.
- 10 mm zakresu regulacji na profilu przysięnnym i 20 mm na zawiasie.
- Profil zawiasowy wyposażony w mechanizm windy.
- Listwa magnetyczna, profile uszczelniające i pozioma uszczelka w kształcie rynny.
- Możliwość montażu z progiem (wysokość 6 mm) ●●, lub bez (wyk. nadpodłogowe) ●●●, patrz str. 14-15.
- Ze względów konstrukcyjnych kabina RAYA nie gwarantuje zupełnej szczelności.
- Zakres dostawy: zestaw montażowy.
- Made in Germany.
- Produkt odpowiada wymogom normy EN 14428 (CE) oraz PPP 53005 (TÜV/GS).
- Gwarancja dostępności części zamiennych przez 20 lat po wycofaniu modelu z produkcji.

Montaż

Kabiny prysznicowe Kermi są przeznaczone do montażu na brodzikach. W przypadku innego zastosowania należy zapewnić odpowiednie miejsce i warunki do montażu (spadek, uszczelnienia, itp.). Informacje dotyczące pomiaru i montażu patrz str. 10 - 11.

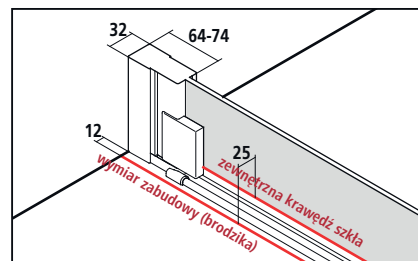

Szerokość kabiny narożnej = wymiar zabudowy (brodzika) - 12
Zewnętrzna krawędź szkła = wymiar zabudowy (brodzika) - 25
 Dokumenty sprzedaży Kermi zawierają informacje o wymiarach szerokości kabiny (BV) lub o wymiarach zewnętrznej krawędzi szkła (GAK).

Kermi EXTRA		*maks. szerokość patrz następna strona						do ceny wykonania seryjnego I/2017 lub na zam., w szkłe przezroczystym ESG	
Uchwyty	PA, GI	370,-	FI, DI, AT1, AT2, LI, XE2	370,-					strona 286 - 289
Szkło piaskowane	wzór Stripe 2	707,-	wszystkie inne wzory Kermi	1414,-					strona 290 - 299
Szkło lustrzane*	szer. szkła zależnie od produktu	- 550	25 %	551-950	30 %	951-1250	35 %	powyżej 1251	40 % strona 300 - 301
Paleta kolorów	dopłata do sreb. wys. połysk	1184,-							strona 302 - 303

RA 10R/L

Wykonanie seryjne na brodzik							Składając zamówienie należy podać:	
Wszystkie wymiary w mm przy pionowych ścianach. Dopuszczalne odchylenie w poziomie maks. 5 mm, w innym wypadku konieczne jest wykonanie kabiny na wymiar ze ścięciem. Możliwość poszerzenia o przedłużkę ZDSV SV1 RA...K patrz osprzęt str. 248. Cena kabiny wys. 1850 mm (RA 10R/L ...18..K) jak za wys. 2000 mm.							RA 10R = drzwi wahadłowe / otwierane w prawo RA 10L = drzwi wahadłowe / otwierane w lewo	
wysokość kabiny	wymiar zabudowy (brodzika) w niszy / z RA TVD		brodzik	szerokość wejścia	szerokość pola stałego		numer artykułu srebro wysoki połysk = V ESG przezroczyste z KermiCLEAN = P	cena netto w PLN I/2017
2000	968-1008	980-1010	1000	614-634	290-300		RA 10R/L 10020 VPK	2856,-
	1068-1108	1080-1110	1100	614-634	390-400		RA 10R/L 11020 VPK	
	1168-1208	1180-1210	1200	669-689	435-445		RA 10R/L 12020 VPK	
	1268-1308	1280-1310	1300	669-689	535-545		RA 10R/L 13020 VPK	2856,-
	1368-1408	1380-1410	1400	769-789	535-545		RA 10R/L 14020 VPK	
	1468-1508	1480-1510	1500	869-889	535-545		RA 10R/L 15020 VPK	
	1568-1608	1580-1610	1600	869-889	635-645		RA 10R/L 16020 VPK	

Wykonanie seryjne do montażu bez brodzika							Składając zamówienie należy podać:	
Wszystkie wymiary w mm przy pionowych ścianach. Dopuszczalne odchylenie w poziomie maks. 5 mm, w innym wypadku konieczne jest wykonanie kabiny na wymiar ze ścięciem. Możliwość poszerzenia o przedłużkę ZDSV SV1 RA...K patrz osprzęt str. 248. Cena kabiny wys. 1850 mm (RA 10R/L ...18..K) jak za wys. 2000 mm.							RA 10R = drzwi wahadłowe / otwierane w prawo RA 10L = drzwi wahadłowe / otwierane w lewo	
wysokość kabiny	wymiar zabudowy (brodzika) w niszy / z RA TVD	zewnątrzna krawędź szkła z RA TWD	szerokość wejścia	szerokość pola stałego			numer artykułu srebro wysoki połysk = V ESG przezroczyste z KermiCLEAN = P	cena netto w PLN I/2017
2000	998-1038	985-1015	614-634	320-330			RA 10R/L 10320 VPK	2856,-
	1198-1238	1185-1215	669-689	465-475			RA 10R/L 12320 VPK	
	1398-1438	1385-1415	769-789	565-575			RA 10R/L 14320 VPK	2856,-
	1498-1538	1485-1515	869-889	565-575			RA 10R/L 15320 VPK	3240,-

Szkló	dopłata do szkła przezroczystego ESG z KermiCLEAN	
	kod	cena netto
Pozostałe rodzaje szkła dostępne w ofercie KermiEXTRA, patrz poprzednia strona.		
■ ESG szkło mleczne SR Opaco	Y	+ 10 %
■ ESG szkło szare	M	+ 40 %

Przykład:
RA 10R 10020 VYK
V = srebro wysoki połysk
Y = ESG szkło mleczne SR Opaco z KermiCLEAN

Wykonanie specjalne wyłącznie na podstawie formularza							Składając zamówienie należy podać:		
Wszystkie wymiary podane w mm. Zakres regulacji szerokości wykonania spec. w niszy + 30 mm / - 10 mm. Zakres regulacji szerokości wykonania spec. narożnego + 20 mm / - 10 mm.							RA 10R = drzwi wahadłowe / otwierane w prawo RA 10L = drzwi wahadłowe / otwierane w lewo		
wysokość kabiny	wymiar zab. (brodzika) maks. 1850	szer. pola stałego	szer. skrzydła drzwi				numer artykułu srebro wysoki połysk ESG przezroczyste z KermiCLEAN	cena netto w PLN I/2017	Przy zamówieniu należy podać:
do 2000	do 1250	min. 170/maks. 1000	maks. 1010				RA 10R/L	3713,-	RA 10R/L
	1251-1650	min. 170/maks. 1000	maks. 1010				RA 10R/L	4212,-	+ wysokość kabiny
	1651-1850	min. 170/maks. 1000	maks. 1010				RA 10R/L	4716,-	+ wymiar zabudowy (brodzika)/ zewnątrzna krawędź szkła
2001-2200	do 1250	min. 170/maks. 1000	maks. 1010				RA 10R/L	3899,-	+ szerokość pola stałego
	1251-1650	min. 170/maks. 1000	maks. 1010				RA 10R/L	4423,-	+ szerokość drzwi
	1651-1850	min. 170/maks. 1000	maks. 1010				RA 10R/L	4952,-	+ kolor + rodzaj szkła

	Ścięcie	dopłata 261,- do ceny wykonania specjalnego za 1 usługę
	Wycięcie w polu stałym	dopłata 261,- do ceny wykonania specjalnego za 1 usługę
	Wykonanie specjalne	na zapytanie

Drzwi wahadłowe 1-skrzydłowe z polem stałym



Możliwości zabudowy

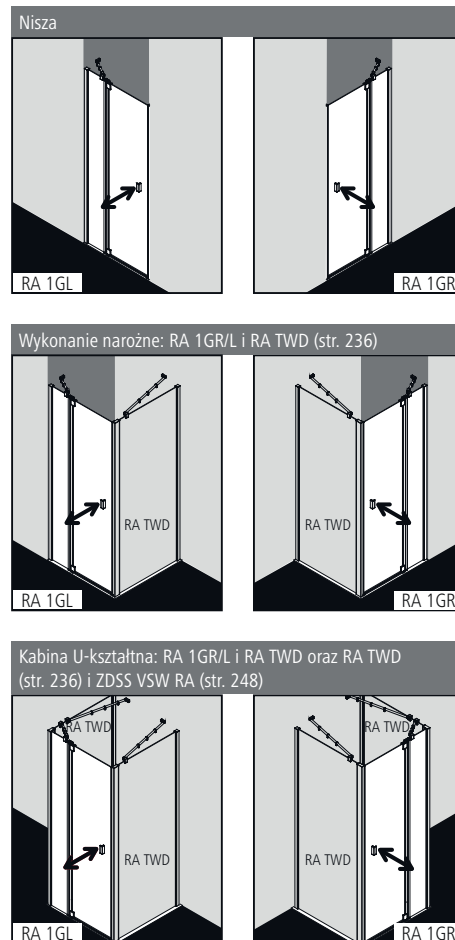

Informacje o produkcie.

- Do zabudowy w niszy lub montażu ze ścianą boczną RA TWD.
- Drzwi częściowo obramowane jednoskrzydłowe, otwierane do środka i na zewnątrz i pole stałe.
- Seryjnie dostarczana ze stabilizatorem RAYA (wewnątrz kabiny).
- 6 mm szkło hartowane ESG odpowiadające wymogom normy EN 12150, z powłoką Kermi**CLEAN**.
- Profile wykonane są z eloksalowanego aluminium, uchwyty i zawiasy z najwyższej jakości metalu.
- 10 mm zakresu regulacji na profilu przysięnnym i 20 mm na zawiasie.
- Profil zawiasowy wyposażony w mechanizm windy.
- Listwa magnetyczna, profile uszczelniające i pozioma uszczelka w kształcie rynny.
- Możliwość montażu z progiem (wysokość 6 mm) ●●, lub bez (wyk. nadpodłogowe) ●●●●, patrz str. 14-15.
- Ze względów konstrukcyjnych kabina RAYA nie gwarantuje zupełnej szczelności.
- Zakres dostawy: zestaw montażowy.
- Made in Germany.
- Produkt odpowiada wymogom normy EN 14428 (CE) oraz PPP 53005 (TÜV/GS).
- Gwarancja dostępności części zamiennych przez 20 lat po wycofaniu modelu z produkcji.

Montaż

Kabiny prysznicowe Kermi są przeznaczone do montażu na brodzikach. W przypadku innego zastosowania należy zapewnić odpowiednie miejsce i warunki do montażu (spadek, uszczelnienia, itp.). Informacje dotyczące pomiaru i montażu patrz str. 10 - 11.

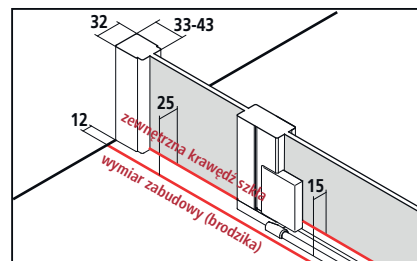

Szerokość kabiny narożnej = wymiar zabudowy (brodzika) - 12
Zewnętrzna krawędź szkła = wymiar zabudowy (brodzika) - 25
 Dokumenty sprzedaży Kermi zawierają informacje o wymiarach szerokości kabiny (BV) lub o wymiarach zewnętrznej krawędzi szkła (GAK).

Kermi EXTRA		* maks. szerokość patrz następna strona						do ceny wykonania seryjnego I/2017 lub na zam., w szkłe przezroczystym ESG	
Uchwyty	PA, GI	370,-	FI, DI, AT1, AT2, LI, XE2	370,-					strona 286 - 289
Szkło piaskowane	wzór Stripe 2	707,-	wszystkie inne wzory Kermi	1414,-				wzór indywidualny na zapytanie	strona 290 - 299
Szkło lustrzane*	szer. szkła zależnie od produktu	- 550	25 %	551-950	30 %	951-1250	35 %	powyżej 1251	40 % strona 300 - 301
Paleta kolorów	dopłata do sreb. wys. połysk	1184,-							strona 302 - 303

RA 1GR/L

Wykonanie seryjne na brodzik							Składając zamówienie należy podać:	
Wszystkie wymiary w mm przy pionowych ścianach. Dopuszczalne odchylenie w poziomie maks. 5 mm, w innym wypadku konieczne jest wykonanie kabiny na wymiar ze ścięciem. Możliwość poszerzenia o przedłużkę ZDSV SV1 RA...K patrz osprzęt str. 248. Cena kabiny wys. 1850 mm (RA 1GR/L ...18..K) jak za wys. 2000 mm.							RA 1GR = drzwi wahadłowe / otwierane w prawo RA 1GL = drzwi wahadłowe / otwierane w lewo	
wysokość kabiny	wymiar zabudowy (brodzika) w w niszy / z RA TVD	z RA TWD	brodzik	szerokość wejścia	szerokość pola stałego		numer artykułu srebro wysoki połysk = V ESG przezroczyste z KermiCLEAN = P	cena netto w PLN I/2017
2000	718-758	730-760	750	415-435	251-261		RA 1GR/L 07520 VPK	1826,-
	768-808	780-810	800	415-435	301-311		RA 1GR/L 08020 VPK	
	843-883	855-885	900	515-535	276-286		RA 1GR/L 08820 VPK	1896,-
	868-908	880-910		515-535	301-311		RA 1GR/L 09020 VPK	
	948-988	960-990	1000	615-635	281-291		RA 1GR/L 09820 VPK	2037,-
	968-1008	980-1010		615-635	301-311		RA 1GR/L 10020 VPK	
	1068-1108	1080-1110	1100	665-685	351-361		RA 1GR/L 11020 VPK	
	1143-1183	1155-1185	1200	665-685	426-436		RA 1GR/L 11820 VPK	2418,-
	1168-1208	1180-1210		665-685	451-461		RA 1GR/L 12020 VPK	

Wykonanie seryjne do montażu bez brodzika							Składając zamówienie należy podać:	
Wszystkie wymiary w mm przy pionowych ścianach. Dopuszczalne odchylenie w poziomie maks. 5 mm, w innym wypadku konieczne jest wykonanie kabiny na wymiar ze ścięciem. Możliwość poszerzenia o przedłużkę ZDSV SV1 RA...K patrz osprzęt str. 248. Cena kabiny wys. 1850 mm (RA 1GR/L ...18..K) jak za wys. 2000 mm.							RA 1GR = drzwi wahadłowe / otwierane w prawo RA 1GL = drzwi wahadłowe / otwierane w lewo	
wysokość kabiny	wymiar zabudowy (brodzika) w w niszy / z RA TVD	z RA TWD	zewnętrzna krawędź szkła	szerokość wejścia	szerokość pola stałego		numer artykułu srebro wysoki połysk = V ESG przezroczyste z KermiCLEAN = P	cena netto w PLN I/2017
2000	743-783	730-760	730-760	415-435	276-286		RA 1GR/L 07820 VPK	1826,-
	793-833	780-810	780-810	415-435	326-336		RA 1GR/L 08320 VPK	
	893-933	880-910	880-910	515-535	326-336		RA 1GR/L 09320 VPK	1896,-
	993-1033	980-1010	980-1010	615-635	326-336		RA 1GR/L 10320 VPK	2037,-
	1093-1133	1080-1110	1080-1110	665-685	376-386		RA 1GR/L 11320 VPK	
	1193-1233	1180-1210	1180-1210	665-685	476-486		RA 1GR/L 12320 VPK	2418,-

Szkło		dopłata do szkła przezroczystego ESG z KermiCLEAN	
Pozostałe rodzaje szkła dostępne w ofercie KermiEXTRA, patrz poprzednia strona.		kod	cena netto
■	ESG szkło mleczne SR Opaco	Y	+ 10 %
■	ESG szkło szare	M	+ 40 %

Przykład:
RA 1GR 07520 VYK
V = srebro wysoki połysk
Y = ESG szkło mleczne SR Opaco z KermiCLEAN

Wykonanie specjalne wyłącznie na podstawie formularza							Składając zamówienie należy podać:		
Wszystkie wymiary podane w mm. Zakres regulacji szerokości wykonania spec. w niszy + 30 mm / - 10 mm. Zakres regulacji szerokości wykonania spec. narożnego + 20 mm / - 10 mm.							RA 1GR = drzwi wahadłowe / otwierane w prawo RA 1GL = drzwi wahadłowe / otwierane w lewo		
wysokość kabiny	wymiar zab. (brodzika) maks. 1650 przy wysokości do 2000 maks. 1550 przy wysokości 2001 - 2200	szer. pola stałego	szer. skrzydła drzwi				numer artykułu srebro wysoki połysk ESG przezroczyste z KermiCLEAN	cena netto w PLN I/2017	Przy zamówieniu należy podać:
do 2000	do 950	min. 170/maks. 1000	maks. 750				RA 1GR/L	2464,-	RA 1GR/L
	951-1250	min. 170/maks. 1000	maks. 750				RA 1GR/L	3143,-	+ wysokość kabiny
	1251-1650	min. 170/maks. 1000	maks. 750				RA 1GR/L		+ wymiar zabudowy (brodzika)/ zewnętrzna krawędź szkła
2001-2200	do 950	min. 170/maks. 1000	maks. 750				RA 1GR/L	2587,-	+ szerokość pola stałego
	951-1250	min. 170/maks. 1000	maks. 750				RA 1GR/L	3301,-	+ szerokość drzwi
	1251-1550	min. 170/maks. 1000	maks. 750				RA 1GR/L		+ kolor + rodzaj szkła

	Ścięcie	dopłata 261,- do ceny wykonania specjalnego za 1 usługę
	Wycięcie w polu stałym	dopłata 261,- do ceny wykonania specjalnego za 1 usługę
	Wykonanie specjalne	na zapytanie

Drzwi wahadłowe 1-skrzydłowe z polami stałymi



Możliwości zabudowy

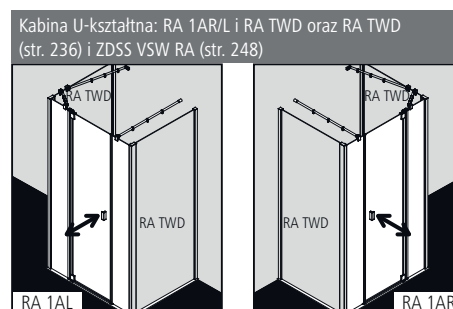
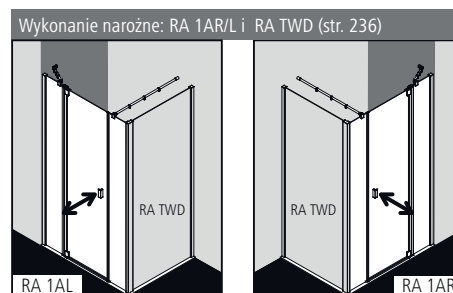
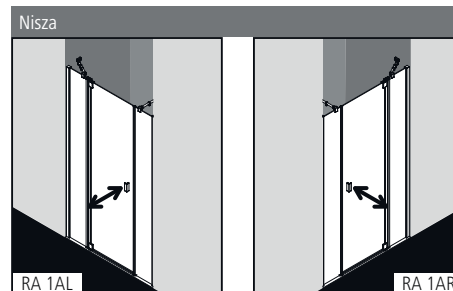

Informacje o produkcie.

- Do zabudowy w niszy lub montażu ze ścianą boczną RA TWD.
- Drzwi częściowo obramowane jednoskrzydłowe, otwierane do środka i na zewnątrz, z dwoma polami stałymi.
- Ze stabilizatorem RAYA (wew. kabiny) i stabilizatorem 90° (wew. kabiny).
- 6 mm szkło hartowane ESG odpowiadające wymogom normy EN 12150, z powłoką Kermi**CLEAN**.
- Profile wykonane są z eloksalowanego aluminium, uchwyty i zawiasy z najwyższej jakości metalu.
- 10 mm zakresu regulacji na profilu przysięnnym i 20 mm na zawiasie.
- Profil zawiasowy wyposażony w mechanizm windy.
- Listwa magnetyczna, profile uszczelniające i pozioma uszczelka w kształcie rynny.
- Możliwość montażu z progim (wysokość 6 mm) ●●, lub bez (wyk. nadpodłogowe) ●●●●, patrz str. 14-15.
- Ze względów konstrukcyjnych kabina RAYA nie gwarantuje zupełnej szczelności.
- Zakres dostawy: zestaw montażowy.
- Made in Germany.
- Produkt odpowiada wymogom normy EN 14428 (CE) oraz PPP 53005 (TÜV/GS).
- Gwarancja dostępności części zamiennych przez 20 lat po wycofaniu modelu z produkcji.

Montaż

Kabiny prysznicowe Kermi są przeznaczone do montażu na brodzikach. W przypadku innego zastosowania należy zapewnić odpowiednie miejsce i warunki do montażu (spadek, uszczelnienia, itp.). Informacje dotyczące pomiaru i montażu patrz str. 10 - 11.

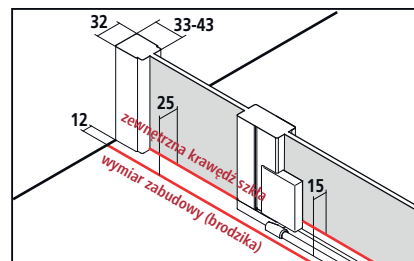

Szerokość kabiny narożnej = wymiar zabudowy (brodzika) - 12
Zewnętrzna krawędź szkła = wymiar zabudowy (brodzika) - 25
 Dokumenty sprzedaży Kermi zawierają informacje o wymiarach szerokości kabiny (BV) lub o wymiarach zewnętrznej krawędzi szkła (GAK).

Kermi EXTRA		*maks. szerokość patrz następna strona						do ceny wykonania seryjnego I/2017 lub na zam., w szkłe przezroczystym ESG	
Uchwyty	PA, GI	370,-	FI, DI, AT1, AT2, LI, XE2	370,-					strona 286 - 289
Szkło piaskowane	wzór Stripe 2	707,-	wszystkie inne wzory Kermi	1414,-					strona 290 - 299
Szkło lustrzane*	szer. szkła zależnie od produktu	- 550	25 %	551-950	30 %	951-1250	35 %	powyżej 1251	40 % strona 300 - 301
Paleta kolorów	dopłata do sreb. wys. polysk	1184,-							strona 302 - 303

RA 1AR/L

Wykonanie seryjne na brodzik							Składając zamówienie należy podać:	
Wszystkie wymiary w mm przy pionowych ścianach. Dopuszczalne odchylenie w poziomie maks. 5 mm, w innym wypadku konieczne jest wykonanie kabiny na wymiar ze ścięciem. Możliwość poszerzenia o przedłużkę ZDSV SV1 RA...K patrz osprzęt str. 248. Cena kabiny wys. 1850 mm (RA 1AR/L ...18..K) jak za wys. 2000 mm.							RA 1AR = drzwi wahadłowe / otwierane w prawo RA 1AL = drzwi wahadłowe / otwierane w lewo	
wysokość kabiny	wymiar zabudowy (brodzika) w w niszy / z RA TVD	z RA TWD	brodzik	szerokość wejścia	szerokość pola stałego		numer artykułu srebro wysoki połysk = V ESG przezroczyste z KermiCLEAN = P	cena netto w PLN I/2017
2000	968-1008	980-1010	1000	465-485	251-261		RA 1AR/L 10020 VPK	3006,-
	1068-1108	1080-1110	1100	515-535	251-261		RA 1AR/L 11020 VPK	
	1168-1208	1180-1210	1200	515-535	301-311		RA 1AR/L 12020 VPK	
	1268-1308	1280-1310	1300	615-635	301-311		RA 1AR/L 13020 VPK	
	1368-1408	1380-1410	1400	665-685	301-311		RA 1AR/L 14020 VPK	
	1468-1508	1480-1510	1500	665-685	351-361		RA 1AR/L 15020 VPK	3390,-
	1568-1608	1580-1610	1600	665-685	351-361		RA 1AR/L 16020 VPK	

Wykonanie seryjne do montażu bez brodzika							Składając zamówienie należy podać:	
Wszystkie wymiary w mm przy pionowych ścianach. Dopuszczalne odchylenie w poziomie maks. 5 mm, w innym wypadku konieczne jest wykonanie kabiny na wymiar ze ścięciem. Możliwość poszerzenia o przedłużkę ZDSV SV1 RA...K patrz osprzęt str. 248. Cena kabiny wys. 1850 mm (RA 1AR/L ...18..K) jak za wys. 2000 mm.							RA 1AR = drzwi wahadłowe / otwierane w prawo RA 1AL = drzwi wahadłowe / otwierane w lewo	
wysokość kabiny	wymiar zabudowy (brodzika) w w niszy / z RA TVD	z RA TWD	zewnętrzna krawędź szkła	szerokość wejścia	szerokość pola stałego		numer artykułu srebro wysoki połysk = V ESG przezroczyste z KermiCLEAN = P	cena netto w PLN I/2017
2000	998-1038		985-1015	465-485	251-261		RA 1AR/L 10320 VPK	3006,-
	1198-1238		1185-1215	515-535	301-311		RA 1AR/L 12320 VPK	
	1398-1438		1385-1415	665-685	301-311		RA 1AR/L 14320 VPK	
	1498-1538		1485-1515	665-685	351-361		RA 1AR/L 15320 VPK	3390,-

Szkló	dopłata do szkła przezroczystego ESG z KermiCLEAN	
	kod	cena netto
Pozostałe rodzaje szkła dostępne w ofercie KermiEXTRA, patrz poprzednia strona.		
■ ESG szkło mleczne SR Opaco	Y	+ 10 %
■ ESG szkło szare	M	+ 40 %

Przykład:
RA 1AR 10020 VYK
V = srebro wysoki połysk
Y = ESG szkło mleczne SR Opaco z KermiCLEAN

Wykonanie specjalne wyłącznie na podstawie formularza				Składając zamówienie należy podać:		
Wszystkie wymiary podane w mm. Zakres regulacji szerokości wykonania spec. w niszy + 30 mm / - 10 mm. Zakres regulacji szerokości wykonania spec. narożnego + 20 mm / - 10 mm.				RA 1AR = drzwi wahadłowe / otwierane w prawo RA 1AL = drzwi wahadłowe / otwierane w lewo	wymiar = wymiar zabudowy (brodzika) wymiar = zewnętrzna krawędź szkła patrz także str. 10-11.	
wysokość kabiny	wymiar zab. (brodzika) maks. 2050	szer. pola stałego	szer. skrzydła drzwi	numer artykułu srebro wysoki połysk ESG przezroczyste z KermiCLEAN	cena netto w PLN I/2017	Przy zamówieniu należy podać:
do 2000	do 1250	min. 170/maks. 1000	maks. 710	RA 1AR/L	3908,-	RA 1AR/L
	1251-1650	min. 170/maks. 1000	maks. 710	RA 1AR/L	4407,-	+ wysokość kabiny
	1651-2050	min. 170/maks. 1000	maks. 710	RA 1AR/L	4911,-	+ wymiar zabudowy (brodzika)/ zewnętrzna krawędź szkła
2001-2200	do 1250	min. 170/maks. 1000	maks. 710	RA 1AR/L	4103,-	+ szerokość pola stałego
	1251-1650	min. 170/maks. 1000	maks. 710	RA 1AR/L	4627,-	+ szerokość drzwi
	1651-2050	min. 170/maks. 1000	maks. 710	RA 1AR/L	5156,-	+ kolor + rodzaj szkła

	Ścięcie	dopłata 261,- do ceny wykonania specjalnego za 1 usługę
	Wycięcie w polu stałym	dopłata 261,- do ceny wykonania specjalnego za 1 usługę
	Wykonanie specjalne	na zapytanie



Możliwości zabudowy

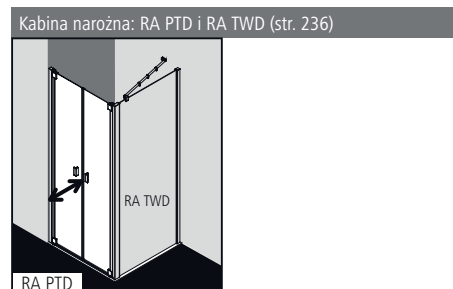

Montaż RA PTD większej niż 1400 mm (wym. zabudowy brodzika) nie jest możliwy.

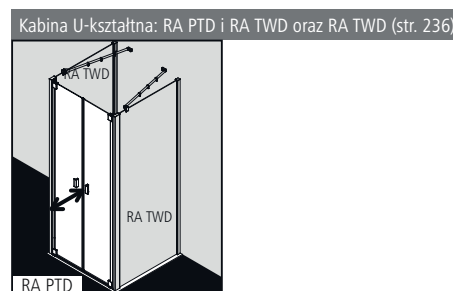

Montaż RA PTD większej niż 1000 mm (wym. zabudowy brodzika) nie jest możliwy.

Informacje o produkcie.

- Do zabudowy w niszy lub montażu ze ścianą boczną RA TWD.
- Częściowo obramowane drzwi dwuskrzydłowe, otwierane do środka i na zewnątrz.
- 6 mm szkło hartowane ESG odpowiadające wymogom normy EN 12150, z powłoką Kermi**CLEAN**.
- Profile wykonane są z eloksalowanego aluminium, uchwyty i zawiasy z najwyższej jakości metalu.
- 10 mm zakresu regulacji na profilu przysięciennym i 20 mm na zawiasie.
- Profil zawiasowy wyposażony w mechanizm windy.
- Listwa magnetyczna, profile uszczelniające i pozioma uszczelka w kształcie rynny.
- Możliwość montażu z progiem (wysokość 6 mm) ●●, lub bez (wyk. nadpodłogowe) ●●●, patrz str. 14-15.
- Ze względów konstrukcyjnych kabina RAYA nie gwarantuje zupełnej szczelności.
- Zakres dostawy: zestaw montażowy.
- Made in Germany.
- Produkt odpowiada wymogom normy EN 14428 (CE) oraz PPP 53005 (TÜV/GS).
- Gwarancja dostępności części zamiennych przez 20 lat po wycofaniu modelu z produkcji.

Montaż

Kabiny prysznicowe Kermi są przeznaczone do montażu na brodzikach. W przypadku innego zastosowania należy zapewnić odpowiednie miejsce i warunki do montażu (spadek, uszczelnienia, itp.). Informacje dotyczące pomiaru i montażu patrz str. 10 - 11.

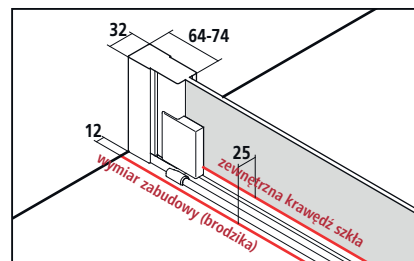

Szerokość kabiny narożnej = wymiar zabudowy (brodzika) - 12
Zewnętrzna krawędź szkła = wymiar zabudowy (brodzika) - 25

Dokumenty sprzedaży Kermi zawierają informacje o wymiarach szerokości kabiny (BV) lub o wymiarach zewnętrznej krawędzi szkła (GAK).

Kermi**EXTRA**

*maks. szerokość patrz następna strona

do ceny wykonania seryjnego I/2017
 lub na zam., w szkłe przezroczystym ESG

Uchwyty (1 kompletny uchwyt, część wew. i zew.)	PA, GI	370,-	FI, DI, AT1, AT2, LI, XE2	370,-		strona 286 - 289
Szkło piaskowane	wzór Stripe 2	707,-	wszystkie inne wzory Kermi	1414,-	wzór indywidualny na zapytanie	strona 290 - 299
Szkło lustrzane*		szer. szkła zależnie od produktu - 550	25 % 551-950	30 % 951-1250	35 % powyżej 1251	40 % strona 300 - 301
Paleta kolorów		dopłata do srebr. wys. polysk	1184,-			strona 302 - 303

Wykonanie seryjne na brodzik

Wszystkie wymiary w mm przy pionowych ścianach.
Dopuszczalne odchylenie od poziomu: 5 mm. W innym wypadku konieczne jest wykonanie kabiny na wymiar lub ścięcie szkła (na zapytanie).
Możliwość poszerzenia o przedłużkę ZDSV SV1 RA....K patrz osprzęt str. 248. Cena kabiny wys. 1850 mm (RA PTD ...18..K) jak za wys. 2000 mm.

wysokość kabiny	wymiar zabudowy (brodzika)		brodzik	szerokość wejścia				numer artykułu srebro wysoki połysk = V ESG przezroczyste z KermiCLEAN = P	cena netto w PLN I/2017
	w nisy / z RA TVD	z RA TWD							
2000	708-768	720-770	750	580-620				RA PTD 07520 VPK	2108,-
	758-818	770-820	800	630-670				RA PTD 08020 VPK	
	858-918	870-920	900	730-770				RA PTD 09020 VPK	2177,-
	958-1018	970-1020	1000	830-870				RA PTD 10020 VPK	2319,-
	1058-1118	1070-1120	1100	930-970				RA PTD 11020 VPK	
	1158-1218	1170-1220	1200	1030-1070				RA PTD 12020 VPK	2389,-

Wykonanie seryjne do montażu bez brodzika

Wszystkie wymiary w mm przy pionowych ścianach.
Dopuszczalne odchylenie w poziomie maks. 5 mm, w innym wypadku konieczne jest wykonanie kabiny na wymiar ze ścięciem.
Możliwość poszerzenia o przedłużkę ZDSV SV1 RA....K patrz osprzęt str. 248. Cena kabiny wys. 1850 mm (RA PTD ...18..K) jak za wys. 2000 mm.

wysokość kabiny	wymiar zabudowy (brodzika) w w nisy / z RA TVD	zewnętrzna krawędź szkła z RA TWD	szerokość wejścia				numer artykułu srebro wysoki połysk = V ESG przezroczyste z KermiCLEAN = P	cena netto w PLN I/2017
2000	743-803	730-780	615-655				RA PTD 07820 VPK	2108,-
	793-853	780-830	665-705				RA PTD 08320 VPK	
	893-953	880-930	765-805				RA PTD 09320 VPK	2177,-
	993-1053	980-1030	865-905				RA PTD 10320 VPK	2319,-
	1093-1153	1080-1130	965-1005				RA PTD 11320 VPK	
	1193-1253	1180-1230	1065-1105				RA PTD 12320 VPK	2389,-

Szkło	dopłata do szkła przezroczystego ESG z KermiCLEAN	
	kod	cena netto
Pozostałe rodzaje szkła dostępne w ofercie KermiEXTRA, patrz poprzednia strona.		
■ ESG szkło mleczne SR Opaco	Y	+ 10 %
■ ESG szkło szare	M	+ 40 %

Przykład:
RA PTD 07520 VYK
V = srebro wysoki połysk
Y = ESG szkło mleczne SR Opaco z KermiCLEAN

Wykonanie specjalne wyłącznie na podstawie formularza

Wszystkie wymiary podane w mm.
Zakres regulacji szerokości wykonania spec. w nisy + 40 mm / - 20 mm.
Zakres regulacji szerokości wykonania spec. narożnego + 40 mm / - 10 mm.

Składając zamówienie należy podać:
wymiar = wymiar zabudowy (brodzika)
wymiar = zewnętrzna krawędź szkła
patrz także str. 10-11.

wysokość kabiny	wymiar zabudowy (brodzika) maks. 1850	Szerokość każdego skrzydła drzwi (w nisy) w wykonaniu narożnym maks. 700 w kabinie u-kształtnej maks. 500				numer artykułu srebro wysoki połysk ESG przezroczyste z KermiCLEAN	cena netto w PLN I/2017	Przy zamówieniu należy podać:
do 2000	do 950	maks. 1010				RA PTD	2830,-	RA PTD
	951-1250	maks. 1010				RA PTD	3106,-	+ wysokość kabiny
	1251-1650	maks. 1010				RA PTD		+ wymiar zabudowy (brodzika)/ zewnętrzna krawędź szkła
	1651-1850	maks. 1010				RA PTD		
2001-2200	do 950	maks. 1010				RA PTD	2971,-	+ szerokość drzwi
	951-1250	maks. 1010				RA PTD	3260,-	+ kolor
	1251-1650	maks. 1010				RA PTD		+ rodzaj szkła
	1651-1850	maks. 1010				RA PTD		

Wykonanie specjalne na zapytanie



Możliwości zabudowy

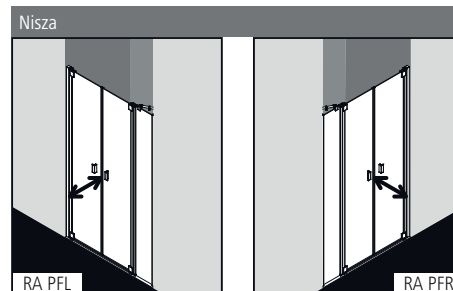

Wykonanie narożne: RA PFR/L i RA TWD (str. 236) i ZDSS VSW RA (str. 248)

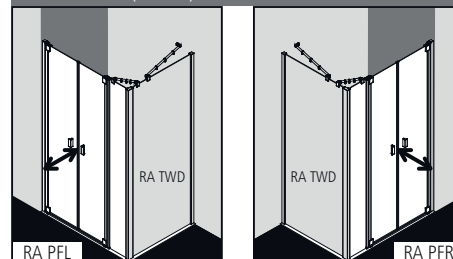

RA PFR/L Szerokość drzwi wahadłowych maks. 1400 mm.

Kabina U-kształtna: RA PFR/L i RA TWD i RA TWD (str. 236) i ZDSS VSW RA (str. 248)

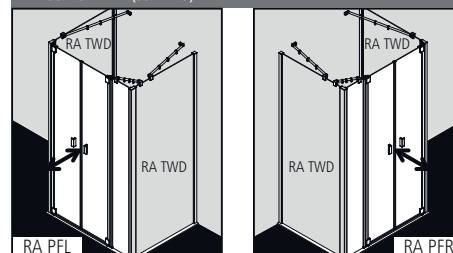

RA PFR/L Szerokość drzwi wahadłowych maks. 1000 mm.

Informacje o produkcie.

- Do zabudowy w niszy lub montażu ze ścianą boczną RA TWD / ścianą boczną skróconą na wannę RA TVD.
- Częściowo obramowane drzwi dwuskrzydłowe, otwierane do środka i na zewnątrz z polem stałym.
- Seryjnie dostarczana ze stabilizatorem RAYA (wewnątrz kabiny).
- 6 mm szkło hartowane ESG odpowiadające wymogom normy EN 12150, z powłoką Kermi**CLEAN**.
- Profile wykonane są z eloksalowanego aluminium, uchwyty i zawiasy z najwyższej jakości metalu.
- 10 mm zakresu regulacji na profilu przysięciennym i 20 mm na zawiasie.
- Profil zawiasowy wyposażony w mechanizm windy.
- Listwa magnetyczna, profile uszczelniające i pozioma uszczelka w kształcie rynny.
- Możliwość montażu z progim (wysokość 6 mm) ●●, lub bez (wyk. nadpodłogowe) ●●●, patrz str. 14-15.
- Ze względów konstrukcyjnych kabina RAYA nie gwarantuje zupełnej szczelności.
- Zakres dostawy: zestaw montażowy.
- Made in Germany.
- Produkt odpowiada wymogom normy EN 14428 (CE) oraz PPP 53005 (TÜV / GS).
- Gwarancja dostępności części zamiennych przez 20 lat po wycofaniu modelu z produkcji.

Montaż

Kabiny prysznicowe Kermi są przeznaczone do montażu na brodzikach. W przypadku innego zastosowania należy zapewnić odpowiednie miejsce i warunki do montażu (spadek, uszczelnienia, itp.). Informacje dotyczące pomiaru i montażu patrz str. 10 - 11.

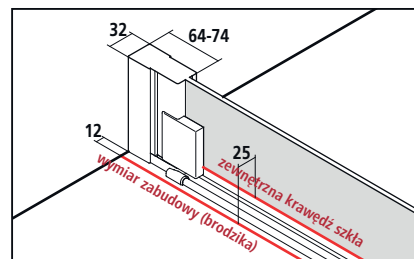

Szerokość kabiny narożnej = wymiar zabudowy (brodzika) - 12
 Zewnętrzna krawędź szkła = wymiar zabudowy (brodzika) - 25

Dokumenty sprzedaży Kermi zawierają informacje o wymiarach szerokości kabiny (BV) lub o wymiarach zewnętrznej krawędzi szkła (GAK).

Kermi EXTRA		*maks. szerokość patrz następna strona		do ceny wykonania seryjnego I/2017 lub na zam., w szkłe przezroczystym ESG	
Uchwyty (1 kompletny uchwyt, część wew. i zew.)	PA, GI	370,-	FI, DI, AT1, AT2, LI, XE2	370,-	strona 286 - 289
Szkło piaskowane	wzór Stripe 2	707,-	wszystkie inne wzory Kermi	1414,-	wzór indywidualny na zapytanie strona 290 - 299
Szkło lustrzane*	szer. szkła zależnie od produktu	- 550	25 % 551-950	30 % 951-1250	35 % powyżej 1251 40 % strona 300 - 301
Paleta kolorów	dopłata do srebr. wys. polsk	1184,-			strona 302 - 303

RA PFR/L

Wykonanie seryjne na brodzik							Skladając zamówienie należy podać:	
Wszystkie wymiary w mm przy pionowych ścianach. Dopuszczalne odchylenie od poziomu: 5 mm. W innym wypadku konieczne jest wykonanie kabiny na wymiar lub ścięcie szkła (na zapytanie). Możliwość poszerzenia o przedłużkę ZDSV SV1 RA...K patrz osprzęt str. 248. Cena kabiny wys. 1850 mm (RA PFR/L ...18..K) jak za wys. 2000 mm.							RA PFR = drzwi otwierane w prawo RA PFL = drzwi otwierane w lewo	
wysokość kabiny	wymiar zabudowy (brodzika)	brodzik	szerokość wejścia	szer. pola stałego			numer artykułu	cena netto w PLN I/2017
	w nisy / z RA TVD						srebro wysoki połysk = V ESG przezroczyste z KermiCLEAN = P	
2000	1158-1218	1170-1220	1200	730-770	347-357		RA PFR/L 12020 VPK	3056,-
	1258-1318	1270-1320	1300	830-870	347-357		RA PFR/L 13020 VPK	
	1358-1418	1370-1420	1400	830-870	447-457		RA PFR/L 14020 VPK	
	1458-1518	1470-1520	1500	930-970	447-457		RA PFR/L 15020 VPK	3440,-
	1558-1618	1570-1620	1600	930-970	547-557		RA PFR/L 16020 VPK	
	1658-1718	1670-1720	1700	1030-1070	547-557		RA PFR/L 17020 VPK	3590,-
	1758-1818	1770-1820	1800	1030-1070	647-657		RA PFR/L 18020 VPK	

Wykonanie seryjne do montażu bez brodzika							Skladając zamówienie należy podać:	
Wszystkie wymiary w mm przy pionowych ścianach. Dopuszczalne odchylenie od poziomu: 5 mm. W innym wypadku konieczne jest wykonanie kabiny na wymiar lub ścięcie szkła (na zapytanie). Możliwość poszerzenia o przedłużkę ZDSV SV1 RA...K patrz osprzęt str. 248. Cena kabiny wys. 1850 mm (RA PFR/L ...18..K) jak za wys. 2000 mm.							RA PFR = drzwi otwierane w prawo RA PFL = drzwi otwierane w lewo	
wysokość kabiny	wymiar zabudowy (brodzika)	zewnątrzna krawędź szkła	szerokość wejścia	szer. pola stałego			numer artykułu	cena netto w PLN I/2017
	w nisy / z RA TVD	z RA TWD					srebro wysoki połysk = V ESG przezroczyste z KermiCLEAN = P	
2000	1198-1258		1185-1235	730-770	387-397		RA PFR/L 12320 VPK	3056,-
	1398-1458		1385-1435	830-870	487-497		RA PFR/L 14320 VPK	
	1498-1558		1485-1535	930-970	487-497		RA PFR/L 15320 VPK	3440,-
	1798-1858		1785-1835	1230-1270	487-497		RA PFR/L 18320 VPK	

Szkło	dopłata do szkła przezroczystego ESG z KermiCLEAN	
	kod	cena netto
Pozostałe rodzaje szkła dostępne w ofercie KermiEXTRA, patrz poprzednia strona.		
■ ESG szkło mleczne SR Opaco	Y	+ 10 %
■ ESG szkło szare	M	+ 40 %

Przykład:
 RA PFR 12020 VYK
 V = srebro wysoki połysk
 Y = ESG szkło mleczne SR Opaco z KermiCLEAN

Wykonanie specjalne wyłącznie na podstawie formularza					Skladając zamówienie należy podać:				
Wszystkie wymiary podane w mm. Zakres regulacji szerokości wykonania spec. w nisy + 40 mm / - 20 mm. Zakres regulacji szerokości wykonania spec. narożnego + 40 mm / - 10 mm.					RA PFR = drzwi otwierane w prawo RA PFL = drzwi otwierane w lewo		wymiar = wymiar zabudowy (brodzika) wymiar = zewnętrzna krawędź szkła patrz także str. 10-11.		
wysokość kabiny	wymiar zabudowy (brodzika) maks. 1850	szer. pola stałego	Szerokość każdego skrzydła drzwi (w nisy) w wykonaniu narożnym maks. 700 w kabynie u-kształtnej maks. 500	szerokość drzwi waha-dłowych w nisy			numer artykułu	cena netto w PLN I/2017	Przy zamówieniu należy podać:
							srebro wysoki połysk ESG przezroczyste z KermiCLEAN		
do 2000	do 1450	min. 170/maks. 1000	maks. 710	maks. 1420			RA PFR/L	3973,-	RA PFR/L
	1451-1650	min. 170/maks. 1000	maks. 710	maks. 1420			RA PFR/L	4472,-	+ wysokość kabiny
	1651-1850	min. 170/maks. 1000	maks. 710	maks. 1420			RA PFR/L	4667,-	+ wymiar zabudowy (brodzika)/ zewnątrzna krawędź szkła
2001-2200	do 1450	min. 170/maks. 1000	maks. 710	maks. 1420			RA PFR/L	4171,-	+ szerokość pola stałego
	1451-1650	min. 170/maks. 1000	maks. 710	maks. 1420			RA PFR/L	4696,-	+ szerokość drzwi
	1651-1850	min. 170/maks. 1000	maks. 710	maks. 1420			RA PFR/L	4900,-	+ kolor + rodzaj szkła

	Ścięcie w polu stałym	dopłata 261,- do ceny wykonania specjalnego za 1 usługę
	Wycięcie w polu stałym	dopłata 261,- do ceny wykonania specjalnego za 1 usługę
	Wykonanie specjalne	na zapytanie



Możliwości zabudowy

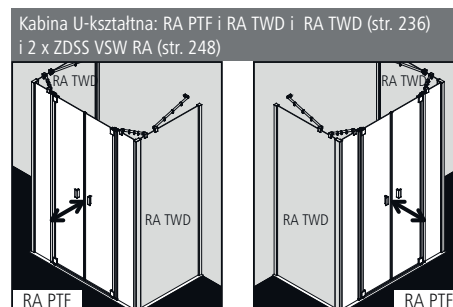
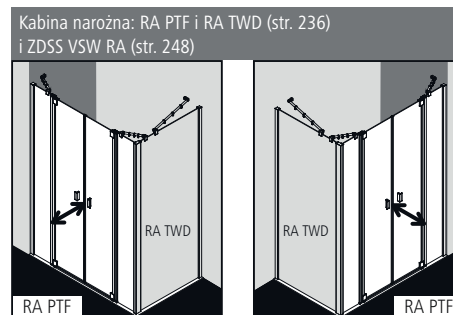

Informacje o produkcie.

- Do zabudowy w niszy lub montażu ze ścianą boczną RA TWD.
- Częściowo obramowane drzwi dwuskrzydłowe, otwierane do środka i na zewnątrz, z dwoma polami stałymi.
- Ze stabilizatorami RAYA (wewnątrz kabiny).
- 6 mm szkło hartowane ESG odpowiadające wymogom normy EN 12150, z powłoką Kermi**CLEAN**.
- Profile wykonane są z eloksalowanego aluminium, uchwyty i zawiasy z najwyższej jakości metalu.
- 10 mm zakresu regulacji na profilu przysięciennym i 20 mm na zawiasie.
- Profil zawiasowy wyposażony w mechanizm windy.
- Listwa magnetyczna, profile uszczelniające i pozioma uszczelka w kształcie rynny.
- Możliwość montażu z progiem (wysokość 6 mm) ●●, lub bez (wyk. nadpodłogowe) ●●●●, patrz str. 14-15.
- Ze względów konstrukcyjnych kabina RAYA nie gwarantuje zupełnej szczelności.
- Zakres dostawy: zestaw montażowy.
- Made in Germany.
- Produkt odpowiada wymogom normy EN 14428 (CE) oraz PPP 53005 (TÜV/GS).
- Gwarancja dostępności części zamiennych przez 20 lat po wycofaniu modelu z produkcji.

Montaż

Kabiny prysznicowe Kermi są przeznaczone do montażu na brodzikach. W przypadku innego zastosowania należy zapewnić odpowiednie miejsce i warunki do montażu (spadek, uszczelnienia, itp.). Informacje dotyczące pomiaru i montażu patrz str. 10 - 11.

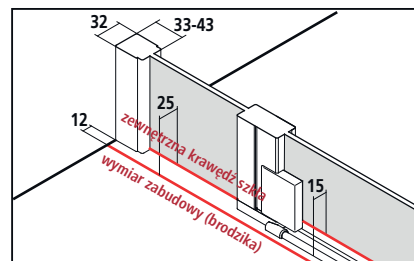

Szerokość kabiny narożnej = wymiar zabudowy (brodzika) - 12
Zewnętrzna krawędź szkła = wymiar zabudowy (brodzika) - 25
 Dokumenty sprzedaży Kermi zawierają informacje o wymiarach szerokości kabiny (BV) lub o wymiarach zewnętrznej krawędzi szkła (GAK).

Kermi EXTRA		*maks. szerokość patrz następna strona		do ceny wykonania seryjnego I/2017 lub na zam., w szkłe przezroczystym ESG	
Uchwyty (1 kompletny uchwyt, część wew. i zew.)	PA, GI 370,-	FI, DI, AT1, AT2, LI, XE2	370,-		strona 286 - 289
Szkło piaskowane	wzór Stripe 2 707,-	wszystkie inne wzory Kermi	1414,-	wzór indywidualny na zapytanie	strona 290 - 299
Szkło lustrzane*	szer. szkła zależnie od produktu - 550 25 % 551-950 30 % 951-1250 35 % powyżej 1251 40 %				strona 300 - 301
Paleta kolorów	dopłata do srebr. wys. polsk 1184,-				strona 302 - 303

RA PTF

Wykonanie seryjne na brodzik											
Wszystkie wymiary w mm przy pionowych ścianach. Dopuszczalne odchylenie od poziomu: 5 mm. W innym wypadku konieczne jest wykonanie kabiny na wymiar lub ścięcie szkła (na zapytanie). Możliwość poszerzenia o przedłużkę ZDSV SV1 RA...K patrz osprzęt str. 248. Cena kabiny wys. 1850 mm (RA PTF ...18..K) jak za wys. 2000 mm.											
wysokość kabiny	wymiar zabudowy (brodzika)		brodzik	szerokość wejścia	szer. pola stałego					numer artykułu srebro wysoki połysk = V ESG przezroczyste z KermiCLEAN = P	cena netto w PLN I/2017
	w niszy / z RA TVD	z RA TWD									
2000	1158-1218	1170-1220	1200	630-670	247-257					RA PTF 12020 VPK	3106,-
	1258-1318	1270-1320	1300	730-770	247-257					RA PTF 13020 VPK	
	1358-1418	1370-1420	1400	730-770	297-307					RA PTF 14020 VPK	
	1458-1518	1470-1520	1500	830-870	297-307					RA PTF 15020 VPK	3490,-
	1558-1618	1570-1620	1600	830-870	347-357					RA PTF 16020 VPK	
	1658-1718	1670-1720	1700	930-970	347-357					RA PTF 17020 VPK	3640,-
	1758-1818	1770-1820	1800	1030-1070	347-357					RA PTF 18020 VPK	

Wykonanie seryjne do montażu bez brodzika											
Wszystkie wymiary w mm przy pionowych ścianach. Dopuszczalne odchylenie od poziomu: 5 mm. W innym wypadku konieczne jest wykonanie kabiny na wymiar lub ścięcie szkła (na zapytanie). Możliwość poszerzenia o przedłużkę ZDSV SV1 RA...K patrz osprzęt str. 248. Cena kabiny wys. 1850 mm (RA PTF ...18..K) jak za wys. 2000 mm.											
wysokość kabiny	wymiar zabudowy (brodzika)	w niszy / z RA TVD	zewnątrzna krawędź szkła z RA TWD	szerokość wejścia	szer. pola stałego					numer artykułu srebro wysoki połysk = V ESG przezroczyste z KermiCLEAN = P	cena netto w PLN I/2017
	1398-1458		1385-1435	730-770	317-327					RA PTF 14320 VPK	
	1498-1558		1485-1535	830-870	317-327					RA PTF 15320 VPK	3490,-
	1798-1858		1785-1835	1030-1070	367-377					RA PTF 18320 VPK	3640,-

Szkło	dopłata do szkła przezroczystego ESG z KermiCLEAN	
	kod	cena netto
Pozostałe rodzaje szkła dostępne w ofercie KermiEXTRA, patrz poprzednia strona.		
■ ESG szkło mleczne SR Opaco	Y	+ 10 %
■ ESG szkło szare	M	+ 40 %

Przykład:
RA PTF 12020 VYK
V = srebro wysoki połysk
Y = ESG szkło mleczne SR Opaco z KermiCLEAN

Wykonanie specjalne wyłącznie na podstawie formularza					Składając zamówienie należy podać:		
Wszystkie wymiary podane w mm. Zakres regulacji szerokości wykonania spec. w niszy + 40 mm / - 20 mm. Zakres regulacji szerokości wykonania spec. narożnego + 40 mm / - 10 mm.					wymiar = wymiar zabudowy (brodzika) wymiar = zewnętrzna krawędź szkła patrz także str. 10-11.		
wysokość kabiny	wymiar zabudowy (brodzika) maks. 2050	szer. pola stałego	szerokość każdego skrzydła	szerokość drzwi wahadłowych	numer artykułu srebro wysoki połysk ESG przezroczyste z KermiCLEAN	cena netto w PLN I/2017	Przy zamówieniu należy podać:
do 2000	do 1450	min. 170/maks. 1000	maks. 710	maks. 1420		RA PTF 4038,-	RA PTF
	1451-1650	min. 170/maks. 1000	maks. 710	maks. 1420		RA PTF 4537,-	+ wysokość kabiny
	1651-2050	min. 170/maks. 1000	maks. 710	maks. 1420		RA PTF 4732,-	+ wymiar zabudowy (brodzika)/ zewnątrzna krawędź szkła
2001-2200	do 1450	min. 170/maks. 1000	maks. 710	maks. 1420		RA PTF 4240,-	+ szerokość pola stałego
	1451-1650	min. 170/maks. 1000	maks. 710	maks. 1420		RA PTF 4764,-	+ szerokość drzwi
	1651-2050	min. 170/maks. 1000	maks. 710	maks. 1420		RA PTF 4969,-	+ kolor + rodzaj szkła

	Ścięcie w polu stałym	dopłata 261,- do ceny wykonania specjalnego za 1 usługę
	Wycięcie w polu stałym	dopłata 261,- do ceny wykonania specjalnego za 1 usługę
	Wykonanie specjalne	na zapytanie



Możliwości zabudowy

Wykonanie narożne: RA 1KR/L i RA TOR/L (str. 232) / RA TBR/L (str. 234)

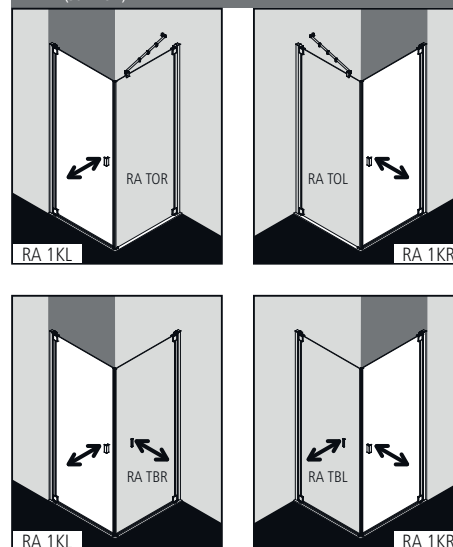

Informacje o produkcie.

- Do łączenia ze ścianą boczną RA TOR/L / RA TBR/L ruchomą ścianką boczną.
- Drzwi częściowo obramowane jednoskrzydłowe, otwierane do środka i na zewnątrz.
- 6 mm szkło hartowane ESG odpowiadające wymogom normy EN 12150, z powłoką Kermi**CLEAN**.
- Profile wykonane są z eloksowanego aluminium, uchwyty i zawiasy z najwyższej jakości metalu.
- 10 mm zakresu regulacji na profilu przysięciennym i 20 mm na zawiasie.
- Profil zawiasowy wyposażony w mechanizm windy.
- Listwa magnetyczna i profile uszczelniające na całej wysokości drzwi oraz pozioma uszczelka.
- Możliwość montażu z progiem (wysokość 6 mm) ●●, lub bez (wyk. nadpodłogowe) ●●●, patrz str. 14-15.
- Ze względów konstrukcyjnych kabina RAYA nie gwarantuje zupełnej szczelności.
- Zakres dostawy: zestaw montażowy.
- Made in Germany.
- Produkt odpowiada wymogom normy EN 14428 (CE) oraz PPP 53005 (TÜV/GS).
- Gwarancja dostępności części zamiennych przez 20 lat po wycofaniu modelu z produkcji.

Montaż

Kabiny prysznicowe Kermi są przeznaczone do montażu na brodzikach. W przypadku innego zastosowania należy zapewnić odpowiednie miejsce i warunki do montażu (spadek, uszczelnienia, itp.). Informacje dotyczące pomiaru i montażu patrz str. 10 - 11.

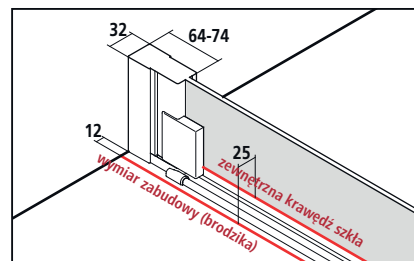

Szerokość kabiny narożnej = wymiar zabudowy (brodzika) - 10
Zewnętrzna krawędź szkła = wymiar zabudowy (brodzika) - 25
 Dokumenty sprzedaży Kermi zawierają informacje o wymiarach szerokości kabiny (BV) lub o wymiarach zewnętrznej krawędzi szkła (GAK).

Kermi EXTRA		* maks. szerokość patrz następna strona						do ceny wykonania seryjnego I/2017 lub na zam., w szkłe przezroczystym ESG	
Uchwyty	PA, GI	370,-	FI, DI, AT1, AT2, LI, XE2	370,-					strona 286 - 289
Szkło piaskowane	wzór Stripe 2	707,-	wszystkie inne wzory Kermi	1414,-					strona 290 - 299
Szkło lustrzane*	szer. szkła zależnie od produktu	- 550	25 %	551-950	30 %	951-1250	35 %		strona 300 - 301
Paleta kolorów	dopłata do sreb. wys. połysk	1184,-							strona 302 - 303

RA 1KR/L

Wykonanie seryjne na brodzik							Składając zamówienie należy podać:	
Wszystkie wymiary w mm przy pionowych ścianach. Dopuszczalne odchylenie w poziomie maks. 5 mm, w innym wypadku konieczne jest wykonanie kabiny na wymiar ze ścięciem. Możliwość poszerzenia o przedłużkę ZDSV SV1 RA...K patrz osprzęt str. 248. Cena kabiny wys. 1850 mm (RA 1KR/L ...18..K) jak za wys. 2000 mm.							RA 1KR = drzwi wahadłowe / otwierane w prawo RA 1KL = drzwi wahadłowe / otwierane w lewo	
wysokość kabiny	wymiar zabudowy (brodzika) z RA TOR/L / z RA TBR/L	brodzik	szerokość wejścia				numer artykułu srebro wysoki połysk = V ESG przezroczyste z KermiCLEAN = P	cena netto w PLN I/2017
2000	730-760	750	626-646				RA 1KR/L 07520 VPK	1826,-
	780-810	800	676-696				RA 1KR/L 08020 VPK	
	880-910	900	776-796				RA 1KR/L 09020 VPK	1896,-
	980-1010	1000	876-896				RA 1KR/L 10020 VPK	2037,-

Wykonanie seryjne do montażu bez brodzika							Składając zamówienie należy podać:	
Wszystkie wymiary w mm przy pionowych ścianach. Dopuszczalne odchylenie w poziomie maks. 5 mm, w innym wypadku konieczne jest wykonanie kabiny na wymiar ze ścięciem. Możliwość poszerzenia o przedłużkę ZDSV SV1 RA...K patrz osprzęt str. 248. Cena kabiny wys. 1850 mm (RA 1KR/L ...18..K) jak za wys. 2000 mm.							RA 1KR = drzwi wahadłowe / otwierane w prawo RA 1KL = drzwi wahadłowe / otwierane w lewo	
wysokość kabiny		zewnątrzna krawędź szkła z RA TOR/L / z RA TBR/L	szerokość wejścia				numer artykułu srebro wysoki połysk = V ESG przezroczyste z KermiCLEAN = P	cena netto w PLN I/2017
2000		730-760	651-671				RA 1KR/L 07820 VPK	1826,-
		780-810	701-721				RA 1KR/L 08320 VPK	
		880-910	801-821				RA 1KR/L 09320 VPK	1896,-
		980-1010	901-921				RA 1KR/L 10320 VPK	2037,-

Szkło		dopłata do szkła przezroczystego ESG z KermiCLEAN	
Pozostałe rodzaje szkła dostępne w ofercie KermiEXTRA, patrz poprzednia strona.		kod	cena netto
■	ESG szkło mleczne SR Opaco	Y	+ 10 %
■	ESG szkło szare	M	+ 40 %

Przykład:
RA 1KR 07520 VYK
V = srebro wysoki połysk
Y = ESG szkło mleczne SR Opaco z KermiCLEAN

Wykonanie specjalne wyłącznie na podstawie formularza							Składając zamówienie należy podać:		
Wszystkie wymiary podane w mm. Zakres regulacji szerokości wykonania specjalnego narożnego + 20 mm / - 10 mm.							RA 1KR = drzwi wahadłowe / otwierane w prawo RA 1KL = drzwi wahadłowe / otwierane w lewo		
wysokość kabiny	wymiar zabudowy (brodzika) maks. 1050						numer artykułu srebro wysoki połysk ESG przezroczyste z KermiCLEAN	cena netto w PLN I/2017	Przy zamówieniu należy podać:
do 2000	do 950						RA 1KR/L	2464,-	RA 1KR/L + wysokość kabiny + wymiar zabudowy (brodzika)/ zewnątrzna krawędź szkła
	951-1050						RA 1KR/L	2648,-	
2001-2200	do 950						RA 1KR/L	2587,-	+ kolor + rodzaj szkła
	951-1050						RA 1KR/L	2780,-	

	Ścięcie	dopłata 261,- do ceny wykonania specjalnego za 1 usługę
	Wykonanie specjalne	na zapytanie

Drzwi wahadłowe 1-skrzydłowe z polem stałym



Możliwości zabudowy

Wykonanie narożne: RA 1NR/L i RA TOR/L (str. 232) / RA TBR/L (str. 234)

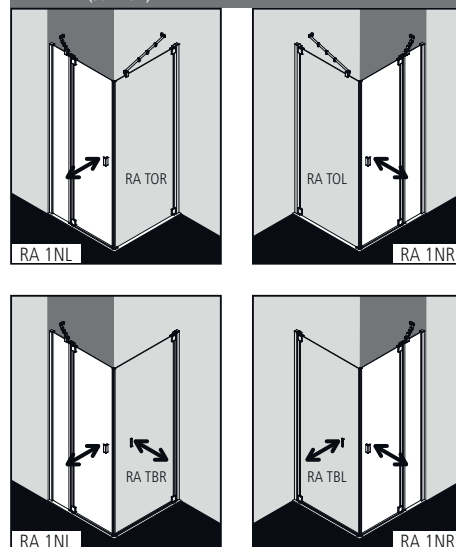

Informacje o produkcie.

- Do łączenia ze ścianą boczną RA TOR/L/ RA TBR/L ruchomą ścianką boczną.
- Drzwi częściowo obramowane jednoskrzydłowe, otwierane do środka i na zewnątrz, z polem stałym.
- Seryjnie dostarczana ze stabilizatorem RAYA (wewnątrz kabiny).
- 6 mm szkło hartowane ESG odpowiadające wymogom normy EN 12150, z powłoką Kermi**CLEAN**.
- Profile wykonane są z eloksalowanego aluminium, uchwyty i zawiasy z najwyższej jakości metalu.
- 10 mm zakresu regulacji na profilu przysięnnym i 20 mm na zawiasie.
- Profil zawiasowy wyposażony w mechanizm windy.
- Listwa magnetyczna i profile uszczelniające na całej wysokości drzwi oraz pozioma uszczelka.
- Możliwość montażu z progiem (wysokość 6 mm) ♦♦, lub bez (wyk. nadpodłogowe) ♦♦♦♦, patrz str. 14-15.
- Ze względów konstrukcyjnych kabina RAYA nie gwarantuje pełnej szczelności.
- Zakres dostawy: zestaw montażowy.
- Made in Germany.
- Produkt odpowiada wymogom normy EN 14428 (CE) oraz PPP 53005 (TÜV/GS).
- Gwarancja dostępności części zamiennych przez 20 lat po wycofaniu modelu z produkcji.

Montaż

Kabiny prysznicowe Kermi są przeznaczone do montażu na brodzikach. W przypadku innego zastosowania należy zapewnić odpowiednie miejsce i warunki do montażu (spadek, uszczelnienia, itp.). Informacje dotyczące pomiaru i montażu patrz str. 10 - 11.

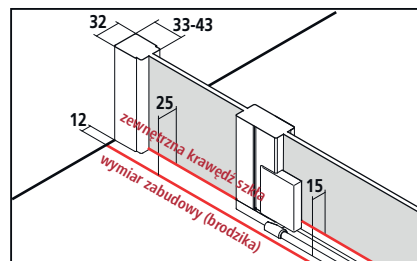

Szerokość kabiny narożnej = wymiar zabudowy (brodzika) - 10
Zewnętrzna krawędź szkła = wymiar zabudowy (brodzika) - 25
 Dokumenty sprzedaży Kermi zawierają informacje o wymiarach szerokości kabiny (BV) lub o wymiarach zewnętrznej krawędzi szkła (GAK).

Kermi EXTRA		* maks. szerokość patrz następna strona						do ceny wykonania seryjnego I/2017 lub na zam., w szkłe przezroczystym ESG	
Uchwyty	PA, GI	370,-	FI, DI, AT1, AT2, LI, XE2	370,-					strona 286 - 289
Szkle piaskowane	wzór Stripe 2	707,-	wszystkie inne wzory Kermi	1414,-	wzór indywidualny na zapytanie				strona 290 - 299
Szkle lustrzane*	szer. szkła zależnie od produktu	- 550	25 %	551-950	30 %	951-1250	35 %	powyżej 1251	40 % strona 300 - 301
Paleta kolorów	dopłata do sreb. wys. połysk	1184,-							strona 302 - 303

RA 1NR/L

Wykonanie seryjne na brodzik							Składając zamówienie należy podać:	
Wszystkie wymiary w mm przy pionowych ścianach. Dopuszczalne odchylenie w poziomie maks. 5 mm, w innym wypadku konieczne jest wykonanie kabiny na wymiar ze ścięciem. Możliwość poszerzenia o przedłużkę ZDSV SV1 RA...K patrz osprzęt str. 248. Cena kabiny wys. 1850 mm (RA 1NR/L ...18..K) jak za wys. 2000 mm.							RA 1NR = drzwi wahadłowe / otwierane w prawo RA 1NL = drzwi wahadłowe / otwierane w lewo	
wysokość kabiny	wymiar zabudowy (brodzika) z RA TOR/L / z RA TBR/L	brodzik	szerokość wejścia	szerokość pola stałego			numer artykułu srebro wysoki połysk = V ESG przezroczyste z KermiCLEAN = P	cena netto w PLN I/2017
2000	730-760	750	415-435	257-267			RA 1NR/L 07520 VPK	1826,-
	780-810	800	415-435	307-317			RA 1NR/L 08020 VPK	
	880-910	900	515-535	307-317			RA 1NR/L 09020 VPK	1896,-
	980-1010	1000	615-635	307-317			RA 1NR/L 10020 VPK	2037,-
	1180-1210	1200	665-685	457-467			RA 1NR/L 12020 VPK	2418,-

Wykonanie seryjne do montażu bez brodzika							Składając zamówienie należy podać:	
Wszystkie wymiary w mm przy pionowych ścianach. Dopuszczalne odchylenie w poziomie maks. 5 mm, w innym wypadku konieczne jest wykonanie kabiny na wymiar ze ścięciem. Możliwość poszerzenia o przedłużkę ZDSV SV1 RA...K patrz osprzęt str. 248. Cena kabiny wys. 1850 mm (RA 1NR/L ...18..K) jak za wys. 2000 mm.							RA 1NR = drzwi wahadłowe / otwierane w prawo RA 1NL = drzwi wahadłowe / otwierane w lewo	
wysokość kabiny	zewnętrzna krawędź szkła z RA TOR/L / z RA TBR/L	szerokość wejścia	szerokość pola stałego				numer artykułu srebro wysoki połysk = V ESG przezroczyste z KermiCLEAN = P	cena netto w PLN I/2017
2000	730-760	415-435	282-292				RA 1NR/L 07820 VPK	1826,-
	780-810	415-435	332-342				RA 1NR/L 08320 VPK	
	880-910	515-535	332-342				RA 1NR/L 09320 VPK	1896,-
	980-1010	615-635	332-342				RA 1NR/L 10320 VPK	2037,-
	1180-1210	665-685	482-492				RA 1NR/L 12320 VPK	2418,-

Szkoło	dopłata do szkła przezroczystego ESG z KermiCLEAN	
Pozostałe rodzaje szkła dostępne w ofercie KermiEXTRA, patrz poprzednia strona.	kod	cena netto
■ ESG szkło mleczne SR Opaco	Y	+ 10 %
■ ESG szkło szare	M	+ 40 %

Przykład:
RA 1NR 07520 VYK
 V = srebro wysoki połysk
 Y = ESG szkło mleczne SR Opaco z KermiCLEAN

Wykonanie specjalne wyłącznie na podstawie formularza							Składając zamówienie należy podać:		
Wszystkie wymiary podane w mm. Zakres regulacji szerokości wykonania specjalnego narożnego + 20 mm / - 10 mm.							RA 1NR = drzwi wahadłowe / otwierane w prawo RA 1NL = drzwi wahadłowe / otwierane w lewo wymiar = wymiar zabudowy (brodzika) wymiar = zewnętrzna krawędź szkła patrz także str. 10-11.		
wysokość kabiny	wymiar zab. (brodzika) maks. 1650 przy wysokości do 2000 maks. 1550 przy wysokości 2001 - 2200	szer. pola stałego	szer. skrzydła drzwi				numer artykułu srebro wysoki połysk ESG przezroczyste z KermiCLEAN	cena netto w PLN I/2017	Przy zamówieniu należy podać:
do 2000	do 950	min. 170/maks. 1000	maks. 750				RA 1NR/L	2464,-	RA 1NR/L
	951-1250	min. 170/maks. 1000	maks. 750				RA 1NR/L	3143,-	+ wysokość kabiny
	1251-1650	min. 170/maks. 1000	maks. 750				RA 1NR/L		+ wymiar zabudowy (brodzika)/ zewnętrzna krawędź szkła
2001-2200	do 950	min. 170/maks. 1000	maks. 750				RA 1NR/L	2587,-	+ szerokość pola stałego
	951-1250	min. 170/maks. 1000	maks. 750				RA 1NR/L	3301,-	+ szerokość drzwi
	1251-1550	min. 170/maks. 1000	maks. 750				RA 1NR/L		+ kolor + rodzaj szkła

	Ścięcie	dopłata 261,- do ceny wykonania specjalnego za 1 usługę
	Wycięcie w polu stałym	dopłata 261,- do ceny wykonania specjalnego za 1 usługę
	Wykonanie specjalne	na zapytanie



Możliwości zabudowy

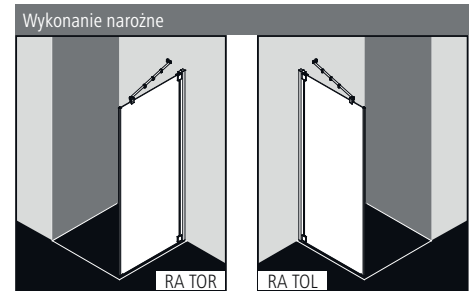

Informacje o produkcie.

- Do montażu z RA 1KR/L drzwi wahadłowe 1-skrzydłowe / RA 1NR/L drzwi wahadłowe 1-skrzydłowe z polem stałym.
- Ściana boczna częściowo obramowana.
- Seryjnie dostarczana ze stabilizatorem RAYA (wewnątrz kabiny).
- 6 mm szkło hartowane ESG odpowiadające wymogom normy EN 12150, z powłoką Kermi**CLEAN**.
- Profile wykonane są z eloksalowanego aluminium, zawiasy i uchwyty z najwyższej jakości metalu.
- Zakres regulacji na profilu przyściennym 10 mm, na zawiasie 20 mm.
- Listwa magnetyczna na całej wysokości ściany.
- Ze względów konstrukcyjnych kabina RAYA nie gwarantuje zupełnej szczelności.
- Zakres dostawy: zestaw montażowy.
- Made in Germany.
- Produkt odpowiada wymogom normy EN 14428 (CE) oraz PPP 53005 (TÜV / GS).
- Gwarancja dostępności części zamiennych przez 20 lat po wycofaniu modelu z produkcji.

Montaż

Kabiny prysznicowe Kermi są przeznaczone do montażu na brodzikach. W przypadku innego zastosowania należy zapewnić odpowiednie miejsce i warunki do montażu (spadek, uszczelnienia, itp.). Informacje dotyczące pomiaru i montażu patrz str. 10 - 11.

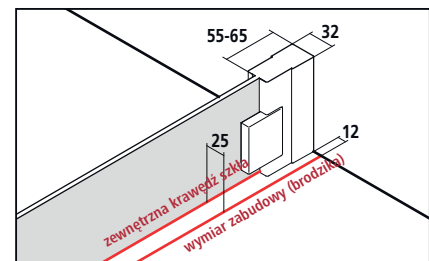

Szerokość kabiny narożnej = wymiar zabudowy (brodzika) - 10
Zewnętrzna krawędź szkła = wymiar zabudowy (brodzika) - 25
 Dokumenty sprzedaży Kermi zawierają informacje o wymiarach szerokości kabiny (BV) lub o wymiarach zewnętrznej krawędzi szkła (GAK).

KermiEXTRA		*maks. szerokość patrz następna strona				do ceny wykonania seryjnego I/2017 lub na zam., w szkłe przezroczystym ESG	
Szkló piaskowane	wzór Stripe 2	707,-	wszystkie inne wzory Kermi	1414,-	wzór indywidualny na zapytanie	strona 290 - 299	
Szkló lustrzane*	szer. szkła zależnie od produktu	- 550	25 %	551-950	30 %	951-1250	35 % powyżej 1251 40 %
Paleta kolorów	doплата do sreb. wys. połysk	657,-				strona 302 - 303	

RA TOR/L

Wykonanie seryjne na brodzik						Składając zamówienie należy podać:	
Wszystkie wymiary w mm przy pionowych ścianach. Dopuszczalne odchylenie w poziomie maks. 5 mm, w innym wypadku konieczne jest wykonanie kabiny na wymiar ze ścięciem. Możliwość poszerzenia o przedłużkę ZDSV SV1 RA...K patrz osprzęt str. 248. Cena kabiny wys. 1850 mm (RA TOR/L ...18..K) jak za wys. 2000 mm.						RA TOR = ściana boczna prawa RA TOL = ściana boczna lewa	
wysokość kabiny	wymiar zabudowy (brodzika)	brodzik				numer artykułu srebro wysoki połysk = V ESG przezroczyste z KermiCLEAN = P	cena netto w PLN I/2017
2000	730-760	750				RA TOR/L 07520 VPK	1264,-
	780-810	800				RA TOR/L 08020 VPK	
	880-910	900				RA TOR/L 09020 VPK	1333,-
	980-1010	1000				RA TOR/L 10020 VPK	1405,-
	1180-1210	1200				RA TOR/L 12020 VPK	1477,-

Wykonanie seryjne do montażu bez brodzika						Składając zamówienie należy podać:	
Wszystkie wymiary w mm przy pionowych ścianach. Dopuszczalne odchylenie w poziomie maks. 5 mm, w innym wypadku konieczne jest wykonanie kabiny na wymiar ze ścięciem. Możliwość poszerzenia o przedłużkę ZDSV SV1 RA...K patrz osprzęt str. 248. Cena kabiny wys. 1850 mm (RA TOR/L ...18..K) jak za wys. 2000 mm.						RA TOR = ściana boczna prawa RA TOL = ściana boczna lewa	
wysokość kabiny		zewnątrzna krawędź szkła				numer artykułu srebro wysoki połysk = V ESG przezroczyste z KermiCLEAN = P	cena netto w PLN I/2017
2000		730-760				RA TOR/L 07820 VPK	1264,-
		780-810				RA TOR/L 08320 VPK	
		880-910				RA TOR/L 09320 VPK	1333,-
		980-1010				RA TOR/L 10320 VPK	1405,-
		1180-1210				RA TOR/L 12320 VPK	1477,-

Szkoło	Pozostałe rodzaje szkła dostępne w ofercie KermiEXTRA, patrz poprzednia strona.	dopłata do szkła przezroczystego ESG z KermiCLEAN	
		kod	cena netto
■ ESG szkło mleczne SR Opaco		Y	+ 10 %
■ ESG szkło szare		M	+ 40 %

Przykład:
RA TOR 07520 VYK
V = srebro wysoki połysk
Y = ESG szkło mleczne SR Opaco z KermiCLEAN

- Wieszak na ręczniki 660 mm montowany fabrycznie
- Wieszak na ręczniki 340 mm montowany fabrycznie

dopłata 416,- do ceny wykonania specjalnego, patrz str. 248
 dopłata 416,- do ceny wykonania specjalnego, dalsze informacje str. 248

Wykonanie specjalne wyłącznie na podstawie formularza						Składając zamówienie należy podać:		Składając zamówienie należy podać:	
Wszystkie wymiary w mm. Zakres regulacji szerokości wykonania specjalnego + 20 mm / - 10 mm.						RA TOR = ściana boczna prawa RA TOL = ściana boczna lewa		wymiar = wymiar zabudowy (brodzika) wymiar = zewnętrzna krawędź szkła patrz także str. 10-11.	
wysokość kabiny	wymiar zabudowy (brodzika) maks. 1450					numer artykułu srebro wysoki połysk ESG przezroczyste z KermiCLEAN	cena netto w PLN I/2017	Przy zamówieniu należy podać:	
do 2000	do 950					RA TOR/L	1733,-	RA TOR/L	
	951-1250					RA TOR/L	1826,-	+ wysokość kabiny	
	1251-1450					RA TOR/L	1920,-	+ wymiar zabudowy (brodzika)/ zewnątrzna krawędź szkła	
2001-2200	do 950					RA TOR/L	1819,-	+ kolor	
	951-1250					RA TOR/L	1917,-		
	1251-1450					RA TOR/L	2016,-	+ rodzaj szkła	

 Wykonanie specjalne na zapytanie



Możliwości zabudowy

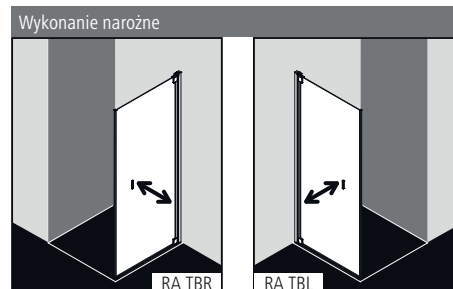

Informacje o produkcie.

- Do montażu z RA 1KR/L drzwi wahadłowe 1-skrzydłowe / RA 1NR/L drzwi wahadłowe 1-skrzydłowe z polem stałym.
- Częściowo obramowana ściana boczna jednoskrzydłowa z uchwytem RAYA (wewnątrz), zamontowana bez progu otwierana do środka i na zewnątrz; zamontowana z progiem otwierana jest jedynie do środka.
- Ściana boczna odchyła się do środka, co znaczenie ułatwia czyszczenie i wentylację kabiny
- 6 mm szkło hartowane ESG odpowiadające wymogom normy EN 12150, z powłoką Kermi**CLEAN**.
- Profile wykonane są z eloksalowanego aluminium, uchwyty i zawiasy z najwyższej jakości metalu.
- 10 mm zakresu regulacji na profilu przyściennym i 20 mm na zawiasie.
- Profil zawiasowy wyposażony w mechanizm windy.
- Listwa magnetyczna i profile uszczelniające na całej wysokości drzwi oraz pozioma uszczelka.
- Możliwość montażu z progiem (wysokość 6 mm) ●●, lub bez (wyk. nadpodłogowe) ●●●, patrz str. 14-15.
- Ze względów konstrukcyjnych kabina RAYA nie gwarantuje zupełnej szczelności.
- Zakres dostawy: zestaw montażowy.
- Made in Germany.
- Produkt odpowiada wymogom normy EN 14428 (CE) oraz PPP 53005 (TÜV / GS).
- Gwarancja dostępności części zamiennych przez 20 lat po wycofaniu modelu z produkcji.

Montaż

Kabiny prysznicowe Kermi są przeznaczone do montażu na brodzikach. W przypadku innego zastosowania należy zapewnić odpowiednie miejsce i warunki do montażu (spadek, uszczelnienia, itp.). Informacje dotyczące pomiaru i montażu patrz str. 10 - 11.

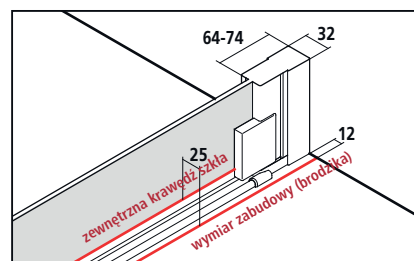

Szerokość kabiny narożnej = wymiar zabudowy (brodzika) - 10
Zewnętrzna krawędź szkła = wymiar zabudowy (brodzika) - 25
 Dokumenty sprzedaży Kermi zawierają informacje o wymiarach szerokości kabiny (BV) lub o wymiarach zewnętrznej krawędzi szkła (GAK).

Kermi EXTRA	*maks. szerokość patrz następna strona				do ceny wykonania seryjnego I/2017 lub na zam., w szkłe przezroczystym ESG		
Szkło piaskowane	wzór Stripe 2	707,-	wszystkie inne wzory Kermi	1414,-	wzór indywidualny na zapytanie	strona 290 - 299	
Szkło lustrzane*	szer. szkła zależnie od produktu	- 550	25 %	551-950	30 %	951-1250	35 %
Paleta kolorów	doплата do sreb. wys. połysk	657,-					strona 302 - 303

RA TBR/L

Wykonanie seryjne na brodzik							Składając zamówienie należy podać:	
Wszystkie wymiary w mm przy pionowych ścianach. Dopuszczalne odchylenie w poziomie maks. 5 mm, w innym wypadku konieczne jest wykonanie kabiny na wymiar ze ścięciem. Możliwość poszerzenia o przedłużkę ZDSV SV1 RA...K patrz osprzęt str. 248. Cena kabiny wys. 1850 mm (RA TBR/L ...18..K) jak za wys. 2000 mm.							RA TBR = ściana boczna prawa RA TBL = ściana boczna lewa	
wysokość kabiny	wymiar zabudowy (brodzika)	brodzik					numer artykułu srebro wysoki połysk = V ESG przezroczyste z KermiCLEAN = P	cena netto w PLN I/2017
2000	730-760	750					RA TBR/L 07520 VPK	1534,-
	780-810	800					RA TBR/L 08020 VPK	
	880-910	900					RA TBR/L 09020 VPK	1603,-
	980-1010	1000					RA TBR/L 10020 VPK	1675,-

Wykonanie seryjne do montażu bez brodzika							Składając zamówienie należy podać:	
Wszystkie wymiary w mm przy pionowych ścianach. Dopuszczalne odchylenie w poziomie maks. 5 mm, w innym wypadku konieczne jest wykonanie kabiny na wymiar ze ścięciem. Możliwość poszerzenia o przedłużkę ZDSV SV1 RA...K patrz osprzęt str. 248. Cena kabiny wys. 1850 mm (RA TBR/L ...18..K) jak za wys. 2000 mm.							RA TBR = ściana boczna prawa RA TBL = ściana boczna lewa	
wysokość kabiny		zewnątrzna krawędź szkła					numer artykułu srebro wysoki połysk = V ESG przezroczyste z KermiCLEAN = P	cena netto w PLN I/2017
2000		730-760					RA TBR/L 07820 VPK	1534,-
		780-810					RA TBR/L 08320 VPK	
		880-910					RA TBR/L 09320 VPK	1603,-
		980-1010					RA TBR/L 10320 VPK	1675,-

Szkło	dopłata do szkła przezroczystego ESG z KermiCLEAN	
	kod	cena netto
Pozostałe rodzaje szkła dostępne w ofercie KermiEXTRA, patrz poprzednia strona.		
■ ESG szkło mleczne SR Opaco	Y	+ 10 %
■ ESG szkło szare	M	+ 40 %

Przykład:
RA TBR 07520 VYK
V = srebro wysoki połysk
Y = ESG szkło mleczne SR Opaco z KermiCLEAN

Wykonanie specjalne wyłącznie na podstawie formularza							Składając zamówienie należy podać:		Składając zamówienie należy podać:	
Wszystkie wymiary w mm. Zakres regulacji szerokości wykonania specjalnego + 20 mm / - 10 mm.							RA TBR = ściana boczna prawa RA TBL = ściana boczna lewa		wymiar = wymiar zabudowy (brodzika) wymiar = zewnętrzna krawędź szkła patrz także str. 10-11.	
wysokość kabiny	wymiar zabudowy (brodzika) maks. 1050						numer artykułu srebro wysoki połysk ESG przezroczyste z KermiCLEAN	cena netto w PLN I/2017	Przy zamówieniu należy podać:	
do 2000	do 950						RA RA TBR/L	2084,-	RA TBR/L	
	951-1050						RA RA TBR/L	2177,-	+ wysokość kabiny	
2001-2200	do 950						RA RA TBR/L	2188,-	+ wymiar zabudowy (brodzika)/ zewnątrzna krawędź szkła	
	951-1050						RA RA TBR/L	2286,-	+ kolor + rodzaj szkła	

 Wykonanie specjalne na zapytanie



Możliwości zabudowy

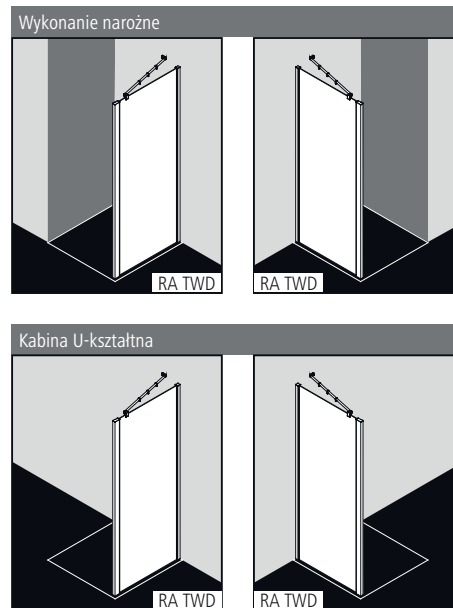

Informacje o produkcie.

- Do łączenia z: RA 1WR/L drzwi wahadłowe 1-skrzydłowe / RA 1OR/L drzwi wah. 1-skrzyd. i pole stałe / RA 1GR/L drzwi wah. 1-skrzydł. z polem stałym / RA 1AR/L drzwi wah. 1-skrzydł. z polami stałymi / RA PTD drzwi wahałdowe / RA PFR/L drzwi wahadłowe z polem stałym / RA PTF drzwi wah. z polami stałymi / oraz do zastosowania w kabinach U-kształtnych.
- Ściana boczna częściowo obramowana.
- Seryjnie dostarczana ze stabilizatorem RAYA (wewnątrz kabiny).
- 6 mm szkło hartowane ESG odpowiadające wymogom normy EN 12150, z powłoką Kermi**CLEAN**.
- Profile wykonane z najwyższej jakości eloksowanego aluminium.
- 10 mm zakresu regulacji na każdym profilu przyściennym.
- Listwa magnetyczna na całej wysokości ściany.
- Ze względów konstrukcyjnych kabina RAYA nie gwarantuje zupełnej szczelności.
- Zakres dostawy: zestaw montażowy.
- Made in Germany.
- Produkt odpowiada wymogom normy EN 14428 (CE) oraz PPP 53005 (TÜV / GS).
- Gwarancja dostępności części zamiennych przez 20 lat po wycofaniu modelu z produkcji.

Montaż

Kabiny prysznicowe Kermi są przeznaczone do montażu na brodzikach. W przypadku innego zastosowania należy zapewnić odpowiednie miejsce i warunki do montażu (spadek, uszczelnienia, itp.). Informacje dotyczące pomiaru i montażu patrz str. 10 - 11.

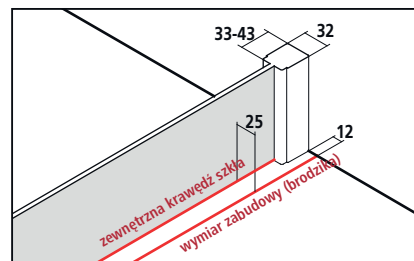

Szerokość kabiny narożnej = wymiar zabudowy (brodzika) - 10
Zewnętrzna krawędź szkła = wymiar zabudowy (brodzika) - 25
 Dokumenty sprzedaży Kermi zawierają informacje o wymiarach szerokości kabiny (BV) lub o wymiarach zewnętrznej krawędzi szkła (GAK).

KermiEXTRA		*maks. szerokość patrz następna strona				do ceny wykonania seryjnego I/2017 lub na zam., w szkłe przezroczystym ESG	
Szkło piaskowane	wzór Stripe 2	707,-	wszystkie inne wzory Kermi	1414,-	wzór indywidualny na zapytanie	strona 290 - 299	
Szkło lustrzane*	szer. szkła zależnie od produktu	- 550	25 %	551-950	30 %	951-1250	35 % powyżej 1251 40 %
Paleta kolorów	doплата do sreb. wys. połysk	657,-				strona 300 - 301	
						strona 302 - 303	

RA TWD

Wykonanie seryjne na brodzik						Strona montażu nie ma znaczenia - ściana prawa lub lewa.	
Wszystkie wymiary w mm przy pionowych ścianach. Dopuszczalne odchylenie w poziomie maks. 5 mm, w innym wypadku konieczne jest wykonanie kabiny na wymiar ze ścięciem. Możliwość poszerzenia o przedłużkę ZDSV SV1 RA...K patrz osprzęt str. 248. Cena kabiny wys. 1850 mm (RA TWD ...18..K) jak za wys. 2000 mm..							
wysokość kabiny	wymiar zabudowy (brodzika)	brodzik				numer artykułu srebro wysoki połysk = V ESG przezroczyste z KermiCLEAN = P	cena netto w PLN I/2017
2000	735-755	750				RA TWD 07520 VPK	1124,-
	785-805	800				RA TWD 08020 VPK	
	885-905	900				RA TWD 09020 VPK	1193,-
	985-1005	1000				RA TWD 10020 VPK	1265,-
	1185-1205	1200				RA TWD 12020 VPK	1337,-

Wykonanie seryjne do montażu bez brodzika						Strona montażu nie ma znaczenia - ściana prawa lub lewa.	
Wszystkie wymiary w mm przy pionowych ścianach. Dopuszczalne odchylenie w poziomie maks. 5 mm, w innym wypadku konieczne jest wykonanie kabiny na wymiar ze ścięciem. Możliwość poszerzenia o przedłużkę ZDSV SV1 RA...K patrz osprzęt str. 248. Cena kabiny wys. 1850 mm (RA TWD ...18..K) jak za wys. 2000 mm..							
wysokość kabiny		zewnątrzna krawędź szkła				numer artykułu srebro wysoki połysk = V ESG przezroczyste z KermiCLEAN = P	cena netto w PLN I/2017
2000		740-760				RA TWD 07820 VPK	1124,-
		790-810				RA TWD 08320 VPK	
		890-910				RA TWD 09320 VPK	1193,-
		990-1010				RA TWD 10320 VPK	1265,-
		1190-1210				RA TWD 12320 VPK	1337,-

Szkló	dopłata do szkła przezroczystego ESG z KermiCLEAN	
	kod	cena netto
Pozostałe rodzaje szkła dostępne w ofercie KermiEXTRA, patrz poprzednia strona. ■ ESG szkło mleczne SR Opaco ■ ESG szkło szare	Y	+ 10 %
	M	+ 40 %

Przykład:
RA TWD 07520 VYK
 V = srebro wysoki połysk
 Y = ESG szkło mleczne SR Opaco z KermiCLEAN

- Wieszak na ręczniki 660 mm montowany fabrycznie dopłata 416,- do ceny wykonania specjalnego, patrz str. 248
- Wieszak na ręczniki 340 mm montowany fabrycznie dopłata 416,- do ceny wykonania specjalnego, patrz str. 248

Wykonanie specjalne wyłącznie na podstawie formularza						Strona montażu nie ma znaczenia - ściana prawa lub lewa.		Składając zamówienie należy podać:	
Wszystkie wymiary w mm. Zakres regulacji szerokości wykonania specjalnego + 10 mm / - 10 mm.								wymiar = wymiar zabudowy (brodzika) wymiar = zewnętrzna krawędź szkła patrz także str. 10-11.	
wysokość kabiny	wymiar zabudowy (brodzika) maks. 1450					numer artykułu srebro wysoki połysk ESG przezroczyste z KermiCLEAN	cena netto w PLN I/2017	Przy zamówieniu należy podać:	
do 2000	do 950					RA TWD	1552,-	RA TWD	
	951-1250					RA TWD	1737,-	+ wysokość kabiny	
	1251-1450					RA TWD		+ wymiar zabudowy (brodzika)/	
2001-2200	do 950					RA TWD	1629,-	zewnątrzna krawędź szkła	
	951-1250					RA TWD	1824,-	+ kolor	
	1251-1450					RA TWD		+ rodzaj szkła	

	Ścięcie	dopłata 157,- do ceny wykonania specjalnego za 1 usługę
	Wycięcie	dopłata 157,- do ceny wykonania specjalnego za 1 usługę
	Wykonanie specjalne	na zapytanie

Wejście narożne (drzwi wahadłowe) - 1 połowa



Możliwości zabudowy

Wykonanie narożne: RA 1ER i RA 1EL

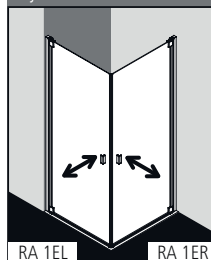

Wykonanie narożne: RA 1ER/L i RA EPR/L (str. 240)

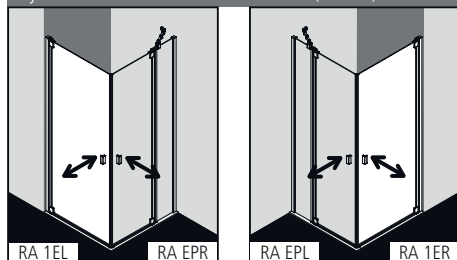

Informacje o produkcie.

- Kompletnie wejście narożne składa się z RA 1ER części prawej oraz części lewej RA 1EL.
- Istnieje możliwość łączenia połówek kabiny o różnej szerokości.
- Możliwość połączenia z drzwiami RA EPR/L (wejście narożne 2-częściowe, drzwi wahadłowe z polem stałym) – 1 połowa.
- Częściowo obramowane wejście narożne z drzwiami otwieranymi do środka i na zewnątrz.
- 6 mm szkło hartowane ESG odpowiadające wymogom normy EN 12150, z powłoką Kermi**CLEAN**.
- Profile wykonane są z eloksalowanego aluminium, uchwyty i zawiasy z najwyższej jakości metalu.
- 10 mm zakresu regulacji na profilu przyściennym i 20 mm na zawiasie.
- Profil zawiasowy wyposażony w mechanizm windowy.
- Listwa magnetyczna, profile uszczelniające i pozioma uszczelka w kształcie rynny.
- Możliwość montażu z progim (wysokość 6 mm) ●●, lub bez (wyk. nadpodłogowe) ●●●, patrz str. 14-15.
- Ze względów konstrukcyjnych kabina RAYA nie gwarantuje zupełnej szczelności.
- Zakres dostawy: zestaw montażowy.
- Made in Germany.
- Produkt odpowiada wymogom normy EN 14428 (CE) oraz PPP 53005 (TÜV / GS).
- Gwarancja dostępności części zamiennych przez 20 lat po wycofaniu modelu z produkcji.

Montaż

Kabiny prysznicowe Kermi są przeznaczone do montażu na brodzikach. W przypadku innego zastosowania należy zapewnić odpowiednie miejsce i warunki do montażu (spadek, uszczelnienia, itp.). Informacje dotyczące pomiaru i montażu patrz str. 10 - 11.

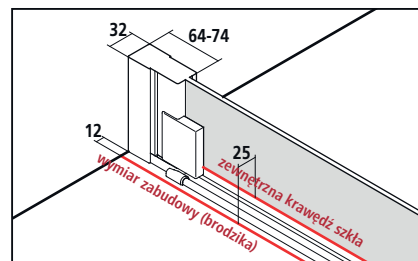

Szerokość kabiny narożnej = wymiar zabudowy (brodzika) - 10
Zewnętrzna krawędź szkła = wymiar zabudowy (brodzika) - 25
 Dokumenty sprzedaży Kermi zawierają informacje o wymiarach szerokości kabiny (BV) lub o wymiarach zewnętrznej krawędzi szkła (GAK).

Kermi EXTRA		*maks. szerokość patrz następna strona				cena netto w PLN I/2017		
						dopłata do ceny wykonania seryjnego lub spec., za każdą połowę kabiny		
Uchwyty	PA, GI 370,-	FI, DI, AT1, AT2, LI, XE2	370,-				strona 286 - 289	
Szkło piaskowane	wzór Stripe 2 707,-	wszystkie inne wzory Kermi	1414,-		wzór indywidualny na zapytanie		strona 290 - 299	
Szkło lustrzane*	szer. szkła zależnie od produktu	- 550	25 %	551-950	30 %	951-1250	35 %	strona 300 - 301
Paleta kolorów	dopłata do sreb. wys. polysk	1838,-	Wejście narożne kompletne				strona 302 - 303	

RA 1ER/L

Wykonanie seryjne na brodzik							Składając zamówienie należy podać:	
Wszystkie wymiary w mm przy pionowych ścianach. Dopuszczalne odchylenie w poziomie maks. 5 mm, w innym wypadku konieczne jest wykonanie kabiny na wymiar ze ścięciem. Możliwość poszerzenia o przedłużkę ZDSV SV1 RA....K patrz osprzęt str. 248. Cena kabiny wys. 1850 mm (RA 1ER/L ...18..K) jak za wys. 2000 mm. Cena za kompletną kabinę uzyskana zostaje poprzez dodanie ceny części prawej (RA 1ER) i lewej (RA 1EL).							RA 1ER = część prawa RA 1EL = część lewa	
wysokość kabiny	wymiar zabudowy (brodzika)	brodzik	szer. wejścia po przekątnej 2 części				numer artykułu srebro wysoki połysk = V ESG przezroczyste z KermiCLEAN = P	cena netto w PLN I/2017 za 1 połowę
2000	730-760	750	894-922				RA 1ER 07520 VPK RA 1EL 07520 VPK	1616,-
	780-810	800	964-992				RA 1ER 08020 VPK RA 1EL 08020 VPK	
	880-910	900	1106-1134				RA 1ER 09020 VPK RA 1EL 09020 VPK	1687,-
	980-1010	1000	1247-1275				RA 1ER 10020 VPK RA 1EL 10020 VPK	1758,-

Wykonanie seryjne do montażu bez brodzika							Składając zamówienie należy podać:	
Wszystkie wymiary w mm przy pionowych ścianach. Dopuszczalne odchylenie w poziomie maks. 5 mm, w innym wypadku konieczne jest wykonanie kabiny na wymiar ze ścięciem. Możliwość poszerzenia o przedłużkę ZDSV SV1 RA....K patrz osprzęt str. 248. Cena kabiny wys. 1850 mm (RA 1ER/L ...18..K) jak za wys. 2000 mm. Cena za kompletną kabinę uzyskana zostaje poprzez dodanie ceny części prawej (RA 1ER) i lewej (RA 1EL).							RA 1ER = część prawa RA 1EL = część lewa	
wysokość kabiny		zewnątrzna krawędź szkła	szer. wejścia po przekątnej 2 części				numer artykułu srebro wysoki połysk = V ESG przezroczyste z KermiCLEAN = P	cena netto w PLN I/2017 za 1 połowę
2000		730-760	929-957				RA 1ER 07820 VPK RA 1EL 07820 VPK	1616,-
		780-810	1000-1028				RA 1ER 08320 VPK RA 1EL 08320 VPK	
		880-910	1141-1169				RA 1ER 09320 VPK RA 1EL 09320 VPK	1687,-
		980-1010	1283-1311				RA 1ER 10320 VPK RA 1EL 10320 VPK	1758,-

Szkło		dopłata do szkła przezroczystego ESG z KermiCLEAN za 1 połowę	
Pozostałe rodzaje szkła dostępne w ofercie KermiEXTRA, patrz poprzednia strona.		kod	cena netto
■	ESG szkło mleczne SR Opaco	Y	+ 10 %
■	ESG szkło szare	M	+ 40 %

Przykład:
RA 1ER 07520 VYK
V = srebro wysoki połysk
Y = ESG szkło mleczne SR Opaco z KermiCLEAN

Wykonanie specjalne wyłącznie na podstawie formularza							Składając zamówienie należy podać:		
Wszystkie wymiary w mm. Zakres regulacji szerokości wykonania specjalnego + 20 mm / - 10 mm. Cena za kompletną kabinę uzyskana zostaje poprzez dodanie ceny części prawej (RA 1ER) i lewej (RA 1EL).							RA 1ER = część prawa RA 1EL = część lewa		
wysokość kabiny	wymiar zabudowy (brodzika) maks. 1050						numer artykułu srebro wysoki połysk ESG przezroczyste z KermiCLEAN	cena netto w PLN I/2017 za 1 połowę	Przy zamówieniu należy podać:
do 2000	do 950						RA 1ER/L 1 połowa	2192,-	RA 1ER/L 1 połowa
	951-1050						RA 1ER/L 1 połowa	2285,-	+ wysokość kabiny + wymiar zabudowy (brodzika)/ zewnątrzna krawędź szkła
2001-2200	do 950						RA 1ER/L 1 połowa	2302,-	
	951-1050						RA 1ER/L 1 połowa	2400,-	+ kolor + rodzaj szkła

 Wykonanie specjalne na zapytanie

Wejście narożne 2-częściowe (drzwi wahadłowe z polami stałymi) – 1 połowa



Możliwości zabudowy

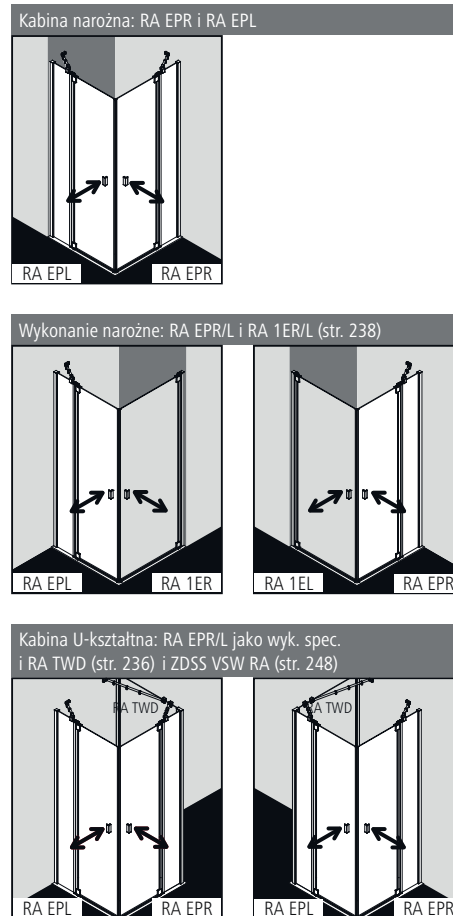

Informacje o produkcie.

- Kompletnie wejście narożne składa się z części prawej RA EPR oraz części lewej RA EPL.
- Istnieje możliwość łączenia połówek kabiny o różnej szerokości.
- Częściowo obramowane wejście narożne z drzwiami otwieranymi do środka i na zewnątrz, z dwoma polami stałymi.
- Możliwość połączenia z drzwiami RA 1ER/L (drzwi wahadłowe)
- Ze stabilizatorami RAYA (wewnątrz kabiny).
- 6 mm szkło hartowane ESG odpowiadające wymogom normy EN 12150, z powłoką Kermi**CLEAN**.
- Profile wykonane są z eloksowanego aluminium, uchwyty i zawiasy z najwyższej jakości metalu.
- 10 mm zakresu regulacji na profilu przyściennym i 20 mm na zawiasie.
- Profil zawiasowy wyposażony w mechanizm windy.
- Listwa magnetyczna, profile uszczelniające i pozioma uszczelka w kształcie rynny.
- Możliwość montażu z progiem (wysokość 6 mm) ●●, lub bez (wyk. nadpodłogowe) ●●●, patrz str. 14-15.
- Ze względów konstrukcyjnych kabina RAYA nie gwarantuje kompletnej szczelności.
- Zakres dostawy: zestaw montażowy.
- Made in Germany.
- Produkt odpowiada wymogom normy EN 14428 (CE) oraz PPP 53005 (TÜV / GS).
- Gwarancja dostępności części zamiennych przez 20 lat po wycofaniu modelu z produkcji.

Montaż

Kabiny prysznicowe Kermi są przeznaczone do montażu na brodzikach. W przypadku innego zastosowania należy zapewnić odpowiednie miejsce i warunki do montażu (spadek, uszczelnienia, itp.). Informacje dotyczące pomiaru i montażu patrz str. 10 - 11.

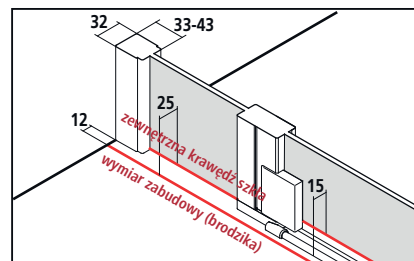

Szerokość kabiny narożnej = wymiar zabudowy (brodzika) - 10
Zewnętrzna krawędź szkła = wymiar zabudowy (brodzika) - 25
 Dokumenty sprzedaży Kermi zawierają informacje o wymiarach szerokości kabiny (BV) lub o wymiarach zewnętrznej krawędzi szkła (GAK).

Kermi EXTRA		* maks. szerokość patrz następna strona		cena netto w PLN I/2017	
Uchwyty	PA, GI 370,-	FI, DI, AT1, AT2, LI, XE2 370,-			strona 286 - 289
Szkło piaskowane	wzór Stripe 2 707,-	wszystkie inne wzory Kermi 1414,-		wzór indywidualny na zapytanie	strona 290 - 299
Szkło lustrzane*	szer. szkła zależnie od produktu	- 550 25 % 551-950 30 %		951-1250 35 % powyżej 1251 40 %	strona 300 - 301
Paleta kolorów	dopłata do srebr. wys. polsk	1838,-	Wejście narożne kompletne		strona 302 - 303

RA EPR/L

Wykonanie seryjne na brodzik							Składając zamówienie należy podać:		
Wszystkie wymiary w mm przy pionowych ścianach. Dopuszczalne odchylenie w poziomie maks. 5 mm, w innym wypadku konieczne jest wykonanie kabiny na wymiar ze ścięciem. Możliwość poszerzenia o przedłużkę ZDSV SV1 RA....K patrz osprzęt str. 248. Cena kabiny wys. 1850 mm (RA EPR/L ...18..K) jak za wys. 2000 mm. Cena za kompletną kabinę uzyskana zostaje poprzez dodanie ceny części prawej (RA EPR) i lewej (RA EPL).							RA EPR = część prawa RA EPL = część lewa		
wysokość kabiny	wymiar zabudowy (brodzika)	brodzik	szer. wejścia po przekątnej 2 części	szerokość pola stałego	szerokość drzwi			numer artykułu srebro wysoki połysk = V ESG przezroczyste z KermiCLEAN = P	cena netto w PLN I/2017 za 1 połowę
2000	730-760	750	583-611	266-276	441			RA EPR 07520 VPK	1616,-
	780-810	800	583-611	316-326	441			RA EPR 07520 VPK	
	880-910	900	724-752	316-326	541			RA EPR 08020 VPK	
	980-1010	1000	865-893	316-326	641			RA EPL 08020 VPK	
	1180-1210	1200	936-964	466-476	691			RA EPR 09020 VPK	1687,-
								RA EPL 09020 VPK	1758,-
							RA EPR 10020 VPK	1826,-	
							RA EPL 10020 VPK		
							RA EPR 12020 VPK	1826,-	
							RA EPL 12020 VPK		

Wykonanie seryjne do montażu bez brodzika							Składając zamówienie należy podać:		
Wszystkie wymiary w mm przy pionowych ścianach. Dopuszczalne odchylenie w poziomie maks. 5 mm, w innym wypadku konieczne jest wykonanie kabiny na wymiar ze ścięciem. Możliwość poszerzenia o przedłużkę ZDSV SV1 RA....K patrz osprzęt str. 248. Cena kabiny wys. 1850 mm (RA EPR/L ...18..K) jak za wys. 2000 mm. Cena za kompletną kabinę uzyskana zostaje poprzez dodanie ceny części prawej (RA EPR) i lewej (RA EPL).							RA EPR = część prawa RA EPL = część lewa		
wysokość kabiny	zewnętrzna krawędź szkła	szer. wejścia po przekątnej 2 części	szerokość pola stałego	szerokość drzwi				numer artykułu srebro wysoki połysk = V ESG przezroczyste z KermiCLEAN = P	cena netto w PLN I/2017 za 1 połowę
2000	730-760	583-611	291-301	441				RA EPR 07820 VPK	1616,-
	780-810	583-611	341-351	441				RA EPL 07820 VPK	
	880-910	724-752	341-351	541				RA EPR 08320 VPK	
	980-1010	865-893	341-351	641				RA EPL 08320 VPK	
	1180-1210	936-964	491-501	691				RA EPR 09320 VPK	1687,-
								RA EPL 09320 VPK	1758,-
							RA EPR 10320 VPK	1826,-	
							RA EPL 10320 VPK		
							RA EPR 12320 VPK	1826,-	
							RA EPL 12320 VPK		

Szkló	dopłata do szkła przezroczystego ESG z KermiCLEAN za 1 połowę	
Pozostałe rodzaje szkła dostępne w ofercie KermiEXTRA, patrz poprzednia strona.	kod	cena netto
■ ESG szkło mleczne SR Opaco	Y	+ 10 %
■ ESG szkło szare	M	+ 40 %

Przykład:
 RA EPR 07520 VYK
 V = srebro wysoki połysk
 Y = ESG szkło mleczne SR Opaco z KermiCLEAN

Wykonanie specjalne wyłącznie na podstawie formularza					Składając zamówienie należy podać:		
Wszystkie wymiary w mm. Zakres regulacji szerokości wykonania specjalnego + 20 mm / - 10 mm. Cena za kompletną kabinę uzyskana zostaje poprzez dodanie ceny części prawej (RA EPR) i lewej (RA EPL).					RA EPR = część prawa RA EPL = część lewa		
wysokość kabiny	wymiar zabudowy (brodzika) maks. 1550	szer. pola stałego	szer. skrzydła drzwi		numer artykułu srebro wysoki połysk ESG przezroczyste z KermiCLEAN	cena netto w PLN I/2017 za 1 połowę	Przy zamówieniu należy podać:
do 2000	do 950	min. 170/maks. 1000	maks. 750		RA EPR/L połowa	2192,-	RA EPR/L połowa
	951-1250	min. 170/maks. 1000	maks. 750		RA EPR/L połowa	2373,-	+ wysokość kabiny
	1251-1550	min. 170/maks. 1000	maks. 750		RA EPR/L połowa		+ wymiar zabudowy (brodzika)/ zewnętrzna krawędź szkła
2001-2200	do 950	min. 170/maks. 1000	maks. 750		RA EPR/L połowa	2302,-	+ szerokość pola stałego
	951-1250	min. 170/maks. 1000	maks. 750		RA EPR/L połowa	2492,-	+ szerokość drzwi
	1251-1550	min. 170/maks. 1000	maks. 750		RA EPR/L połowa		+ kolor + rodzaj szkła

	Scięcie w polu stałym	dopłata 261,- do ceny wykonania specjalnego za 1 połowę
	Wycięcie w polu stałym	dopłata 261,- do ceny wykonania specjalnego za 1 połowę
	Wykonanie specjalne	na zapytanie

Lista brodzików do kabin ćwierćkolistych

W zależności od typu brodzika i sposobu montażu dopuszczalne odchylenie od krzywizny zewnętrznej krawędzi brodzika może wynosić
0-5 mm
* 5-10 mm.

brodziki równoboczne			
producent	model	promień	RA P50 / RA P55
Cersanit	Tako 90/3	550	RA P55 090..
	Tako 90/30	550	RA P55 090..
	Tako 90/6	550	RA P55 090..
Dolomite	Surf 4698	550	RA P55 090..
	Surf J0877	550	RA P55 090..
	Surf J3390	550	RA P55 090..
Duka	Ronda 900	550	RA P55 090..
	Ronda P 921	550	RA P55 090..
Duravit	D-Code 720069	500	RA P55 090..
	D-Code 720070	500	RA P50 100..
	D-Code 720108	500	RA P55 090..
	D-Code 720109	500	RA P50 100..
	Starck 720030	500	RA P55 090..
	Starck 720032	500	RA P50 100..
	Starck Slimline 720135	550	RA P55 090..
Starck Slimline 720136	550	RA P55 101..	
Hüppe	Purano 202150	504	RA P50 080..
	Purano 202151	504	RA P55 090..
	Purano 202152	504	RA P50 100..
Ideal Standard	Connect Air E 1051 01	550	RA P55 090..
	Connect Air E 1056 01	550	RA P55 101..
	Connect-Playa T2708	550	RA P55 090..
	Connect-Playa T2709	550	RA P55 101..
	Hotline K277601/278001	550	RA P55 090..
	Hotline K278101	550	RA P55 101..
	Ultra Flat K1622	550	RA P55 090..
	Ultra Flat K1623	550	RA P55 101..
	Ultra Flat K1993	500	RA P50 080..
	Ultra Flat K5176	550	RA P55 090..
	Ultra Flat K5177	550	RA P55 101..
Washpoint K5224	550	RA P55 090..	
Washpoint K5225	550	RA P55 101..	
Kaldewei	*Fontana 568, 564, 586, 585	520	RA P55 090..
	*Fontana 569, 565, 587, 589	520	RA P55 101..
	Arrondo 870, 871, 880	550	RA P55 090..
	Arrondo 872, 873, 881	550	RA P55 101..
	Zirkon 600, 511, 512	500	RA P50 080..
	Zirkon 604, 513, 514	500	RA P55 090..
	Zirkon 606, 510	500	RA P50 100..
Keramag	iCon 1000x1000	550	RA P55 101..
	iCon 900x900	550	RA P55 090..
	Preciosa 900x900	550	RA P55 090..
	Renova Nr 1 900x900	550	RA P55 090..
Kohler	Flight 100x100 62480	550	RA P55 101..
	Flight 90x90 12990W	550	RA P55 090..
	Kyreo 90x90 N107K	550	RA P55 090..
Kolo	Akcent 90	550	RA P55 090..
	First 90	550	RA P55 090..
	Głęboki 90	550	RA P55 090..
	Pacyfik 90	550	RA P55 090..
	Simplo 90	550	RA P55 090..
	Standard Plus 90	550	RA P55 090..
	Terra 90	550	RA P55 090..

brodziki równoboczne			
producent	model	promień	RA P50 / RA P55
Koralle	Clarissa Plus 100/4	550	RA P55 101..
	Clarissa Plus 90/4	550	RA P55 090..
	my Day 90/4	550	RA P55 090..
	T200 DW 100/4	550	RA P55 101..
	T200 DW 90/4	550	RA P55 090..
	T700 100/4	550	RA P55 101..
	T700 90/4	550	RA P55 090..
	T900 90/4	550	RA P55 090..
	Terra 90/4	550	RA P55 090..
	Laufen	Platina 215008	550
Platina 215009		550	RA P55 101..
Platina 215018		550	RA P55 090..
Platina 215019		550	RA P55 101..
Novellini	New Victory 100x100	550	RA P55 101..
	New Victory 90x90	550	RA P55 090..
	Victory A100 / B100	550	RA P55 101..
Victory A90 / B90	550	RA P55 090..	
Pool-Spa	Bretania 90	550	RA P55 090..
	Castylla 90	550	RA P55 090..
	Germina 90	550	RA P55 090..
	Monaco 90	550	RA P55 090..
	Venecja 90	550	RA P55 090..
	Ravak	Elipso 100 LA, EX, PAN	500
Elipso 80 LA, EX, PAN		500	RA P50 080..
Elipso 90 LA, EX, PAN		500	RA P55 090..
Elipso PRO 100		500	RA P50 100..
Elipso PRO 80		500	RA P50 080..
Elipso PRO 80 Chrome		500	RA P50 080..
Elipso PRO 90		500	RA P55 090..
Elipso PRO 90 Chrome		500	RA P55 090..
Elipso Pro 90 Flat		500	RA P55 090..
Ronda 80		500	RA P50 080..
Ronda 90	500	RA P55 090..	
Sabina 80 LA	500	RA P50 080..	
Sabina 90 LA	500	RA P55 090..	
Riho	280 (DA 88), 281 (DA 89), 515 (DE88)	550	RA P55 090..
	284 (DA 92), 285 (DA 93), 516 (DE92)	550	RA P55 101..
	288 (DA 96), 289 (DA 97)	550	RA P55 120..
Roca	Kolping 100 (DB 18)	550	RA P55 101..
	Kolping 90 (DB 14)	550	RA P55 090..
	Malta 1000 VK	505	RA P50 100..
Malta 900 VK	505	RA P55 090..	
Roltechnik	Dream-M Sanipro 900	550	RA P55 090..
	Dream-P-Sanipro 900	550	RA P55 090..
	Flat Round 900	550	RA P55 090..
	Hawaii 900	550	RA P55 090..
	Hawaii-P 900	550	RA P55 090..
	Tahiti-M 1000	550	RA P55 101..
	Tahiti-M 900	550	RA P55 090..
	Tahiti-P 900	550	RA P55 090..

brodziki równoboczne			
producent	model	promień	RA P50 / RA P55
SanSwiss	Ila WIR 900	550	RA P55 090..
	Ila WIR1000Ila WIR1000	550	RA P55 101..
	Marblemate WMR 1000	550	RA P55 101..
	Marblemate WMR 900	550	RA P55 090..
	Tracy WAR 1000	550	RA P55 101..
Tracy WAR 900	550	RA P55 090..	
Schedpol	Calido 90x90/3.123	550	RA P55 090..
	Camparo 90x90/3.084/O	550	RA P55 090..
	Caspar 90x90/3.264	550	RA P55 090..
	Competa 100x100/3.0165/O	550	RA P55 101..
	Competa 90x90/3.0164/O	550	RA P55 090..
	Corrina 100x100/3.065/O	550	RA P55 101..
	Corrina 90x90/3.064/O	550	RA P55 090..
	Dante 90x90/3.023/O	550	RA P55 090..
	Go Baby 90x90/3.039/O	550	RA P55 090..
	Grando 80x80/3.026/O	500	RA P50 080..
	Grando 90x90/3.027/O	500	RA P55 090..
	Grando 90x90/3.029/O	550	RA P55 090..
	Grando PLUS 80x80/3.0126/O	500	RA P50 080..
	Grando PLUS 90x90/3.0127/O	500	RA P55 090..
	Grando PLUS 90x90/3.0129/O	550	RA P55 090..
Gravello 80x80/3.016/O	500	RA P50 080..	
Gravello 90x90/3.014/O	550	RA P55 090..	
Gravello 90x90/3.017/O	500	RA P55 090..	
Superflach 90x90/3.041	550	RA P55 090..	
Villeroy&Boch	O.Novo/620990	555	RA P55 090..
	O.Novo/6213D4	550	RA P55 090..
	O.Novo/UDA0906DEN4GV	550	RA P55 090..
	Squaro/UDQ09105QR4V	550	RA P55 090..
Subway 90	550	RA P55 090..	

Lista brodzików do kabin półkolistych

W zależności od typu brodzika i sposobu montażu dopuszczalne odchylenie od krzywizny zewnętrznej krawędzi brodzika może wynosić
 0-5 mm
 * 5-10 mm.

D Kabina półkolista		RA Z20	
producent	model		
Hoesch	Muna 4198	550	RA Z20 090..
Sanplast	BPP/M/Space 90x110x1,5	550	RA Z20 090..

Kabina ćwierćkolista (drzwi wahadłowe z polami stałymi)



Możliwości zabudowy

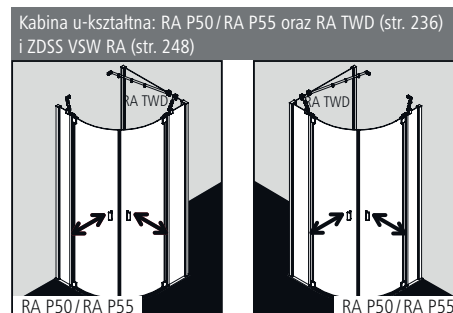
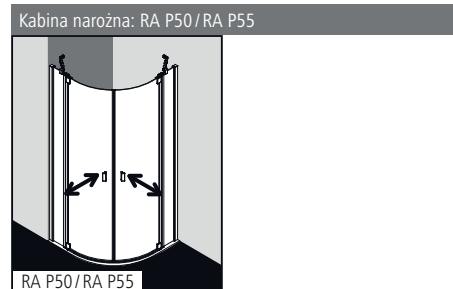

promień = b x 2,41

zmierzony wymiar b w mm	promień brodzika w mm	RAYA
207	promień 500	RA P50
216	promień 520	RA P55
228	promień 550	RA P55

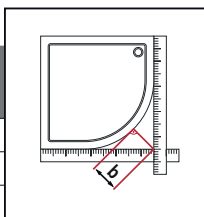

Informacje o produkcie.

- Pasujące brodziki ćwierćkoliste patrz str. 242.
- Częściowo obramowana kabina ćwierćkolista z dwoma skrzydłami, drzwi otwierane do środka i na zewnątrz, z dwoma polami stałymi.
- Ze stabilizatorami RAYA (wewnątrz kabiny).
- 6 mm szkło hartowane ESG odpowiadające wymogom normy EN 12150, z powłoką Kermi**CLEAN**.
- Profile wykonane są z eloksalowanego aluminium, uchwyty i zawiasy z najwyższej jakości metalu.
- 10 mm zakresu regulacji na profilu przyściennym i 20 mm na zawiasie.
- Profil zawiasowy wyposażony w mechanizm windy.
- Listwa magnetyczna, profile uszczelniające i pozioma uszczelka w kształcie rynny.
- Możliwość montażu z progiem (wysokość 6 mm) ●●, lub bez (wyk. nadpodłogowe) ●●●, patrz str. 14-15.
- Ze względów konstrukcyjnych kabina RAYA nie gwarantuje zupełnej szczelności.
- Zakres dostawy: zestaw montażowy.
- Made in Germany.
- Produkt odpowiada wymogom normy EN 14428 (CE) oraz PPP 53005 (TÜV/GS).
- Gwarancja dostępności części zamiennych przez 20 lat po wycofaniu modelu z produkcji.

Montaż

Kabiny prysznicowe Kermi są przeznaczone do montażu na brodzikach. W przypadku innego zastosowania należy zapewnić odpowiednie miejsce i warunki do montażu (spadek, uszczelnienia, itp.). Informacje dotyczące pomiaru i montażu patrz str. 10 - 11.

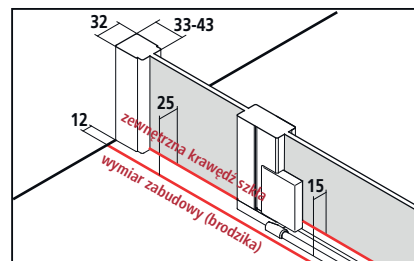

Dokumenty sprzedaży Kermi zawierają informacje o wymiarach szerokości kabiny.

KermiEXTRA		*maks. szerokość patrz następna strona				do ceny wykonania seryjnego I/2017 lub na zam., w szkłe przezroczystym ESG		
Szkle piaskowane	wzór Stripe 2	707,-	wszystkie inne wzory Kermi	1414,-	wzór indywidualny na zapytanie	strona 290 - 299		
Szkle lustrzane*	szer. szkła zależnie od produktu	- 550	25 %	551-950	30 %	951-1250	35 % powyżej 1251	40 % strona 300 - 301
Paleta kolorów	doплата do sreb. wys. połysk	1838,-				strona 302 - 303		

RA P50 / RA P55

Wykonanie seryjne										
Wszystkie wymiary w mm przy pionowych ścianach. Dopuszczalne odchylenie od poziomu: 5 mm. W innym wypadku konieczne jest wykonanie kabiny na wymiar lub ścięcie szkła w polu stałym. Możliwość poszerzenia o przedłużkę ZDSV SV1 RA....K patrz osprzęt str. 248.										
wysokość kabiny	wymiar zabudowy brodzika	wymiar zabudowy (brodzika)	szerokość wejścia	szerokość pola stałego					numer artykułu srebro wysoki połysk = V ESG przezroczyste z KermiCLEAN = P	cena netto w PLN I/2017
	W	WE	E	F						
2000	800x800	780-810	764-792	188-198					RA P50 08020 VPK	2767,-
	900x900	880-910	764-792	288-298					RA P50 09020 VPK	
		880-910	834-862	238-248					RA P55 09020 VPK	
	1000x1000	980-1010	764-792	388-398					RA P50 10020 VPK	
		980-1010	834-862	338-348					RA P55 10120 VPK	
	1200x1200	1180-1210	764-792	588-598					RA P50 12020 VPK	
1180-1210		834-862	538-548					RA P55 12020 VPK		

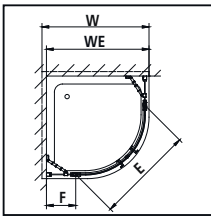

Wykonanie specjalne wyłącznie na podstawie formularza										
Wszystkie wymiary podane są w mm. Nie ma możliwości wykonania wysokości specjalnej. Zakres regulacji szerokości wykonania specjalnego + 20 mm / - 10 mm.										
wysokość kabiny	wymiar zab. (brodzika)	szer. pola stałego						numer artykułu srebro wysoki połysk ESG przezroczyste z KermiCLEAN	cena netto w PLN I/2017	Przy zamówieniu należy podać:
2000	do 950x950	min. 170/maks. 900						RA P50 / RA P55	3598,-	RA P50 / RA P55 + wysokość kabiny + wymiar zabudowy (brodzika)
	do 1450x1450	min. 170/maks. 900						RA P50 / RA P55	3598,-	+ szerokość pola stałego + kolor + rodzaj szkła
	Ścięcie w polu stałym	dopłata 261,- do ceny wykonania specjalnego za 1 usługę								
	Wycięcie w polu stałym	dopłata 261,- do ceny wykonania specjalnego za 1 usługę								
	Wykonanie specjalne	na zapytanie								

Kabina półkolista (drzwi wahadłowe z polami stałymi)



Możliwości zabudowy

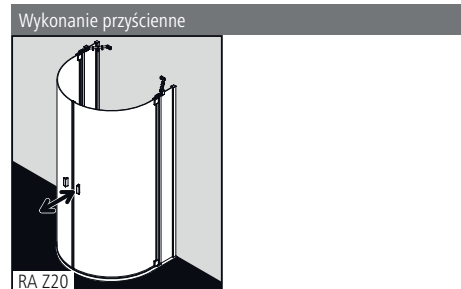

Informacje o produkcie.

- Pasujące brodziki półkoliste patrz str. 243.
- Częściowo obramowana kabina półkolista z dwoma skrzydłami, drzwi otwierane do środka i na zewnątrz, z dwoma polami stałymi.
- Z dwoma stabilizatorami RAYA (wewnątrz kabiny).
- 6 mm szkło hartowane ESG odpowiadające wymogom normy EN 12150, z powłoką Kermi**CLEAN**.
- Profile wykonane są z eloksalowanego aluminium, uchwyty i zawiasy z najwyższej jakości metalu.
- 10 mm zakresu regulacji na profilu przyściennym i 20 mm na zawiasie.
- Profil zawiasowy wyposażony w mechanizm windowy.
- Listwa magnetyczna, profile uszczelniające i pozioma uszczelka w kształcie rynny.
- Do montażu bez listwy progowej ●●●, patrz str. 14-15.
- Ze względów konstrukcyjnych kabina RAYA nie gwarantuje zupełnej szczelności.
- Zakres dostawy: zestaw montażowy.
- Made in Germany.
- Produkt odpowiada wymogom normy EN 14428 (CE) oraz PPP 53005 (TÜV/GS).
- Gwarancja dostępności części zamiennych przez 20 lat po wycofaniu modelu z produkcji.

Montaż

Kabiny prysznicowe Kermi są przeznaczone do montażu na brodzikach. W przypadku innego zastosowania należy zapewnić odpowiednie miejsce i warunki do montażu (spadek, uszczelnienia, itp.). Informacje dotyczące pomiaru i montażu patrz str. 10 - 11.

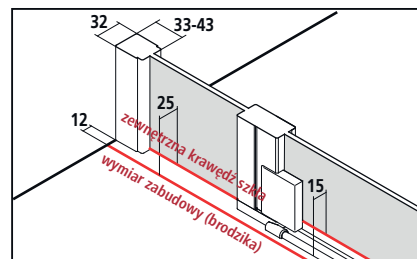

Dokumenty sprzedaży Kermi zawierają informacje o wymiarach szerokości kabiny.

KermiEXTRA		*maks. szerokość patrz następna strona		do ceny wykonania seryjnego I/2017 lub na zam., w szkłe przezroczystym ESG	
Szkło piaskowane	wzór Stripe 2	707,-	wszystkie inne wzory Kermi	1414,-	wzór indywidualny na zapytanie
Szkło lustrzane*	szer. szkła zależnie od produktu	- 550	25 %		strona 290 - 299
Paleta kolorów	dopłata do sreb. wys. połysk	1838,-			strona 300 - 301
					strona 302 - 303

RA Z20



Wykonanie seryjne na brodzik Wszystkie wymiary w mm przy pionowych ścianach. Dopuszczalne odchylenie od poziomu: 5 mm. W innym wypadku konieczne jest wykonanie kabiny na wymiar lub ścięcie szkła w polu stałym. Możliwość poszerzenia o przedłużkę ZDSV SV1 RA....K patrz osprzęt str. 248.												
wysokość kabiny	szerokość całkowita	zakres regulacji szerokości	szerokość wejścia	szerokość pola stałego	zakres ruchu skrzydła	odległość od pola stałego	odległość od ściany				numer artykułu srebro wysoki połysk = V ESG przezroczyste z KermiCLEAN = P	cena netto w PLN I/2017
A	B	E	F	C	D	G						
2000	1076	855-885	1004	238-248	785-809	253-233	477-487				RA Z20 09020 VPK	3295,-
	1076	955-985	1004	338-348	745-770	253-233	558-568				RA Z20 10020 VPK	

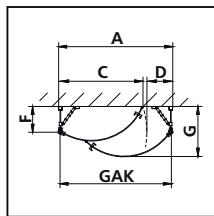
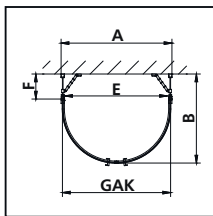

Wykonanie seryjne do montażu bez brodzika Wszystkie wymiary w mm przy pionowych ścianach. Dopuszczalne odchylenie od poziomu: 5 mm. W innym wypadku konieczne jest wykonanie kabiny na wymiar lub ścięcie szkła w polu stałym. Możliwość poszerzenia o przedłużkę ZDSV SV1 RA....K patrz osprzęt str. 248.												
wysokość kabiny	zewnątrzna krawędź szkła	zakres regulacji szerokości	szerokość wejścia	szerokość pola stałego	zakres ruchu skrzydła	odległość od pola stałego	odległość od ściany				numer artykułu srebro wysoki połysk = V ESG przezroczyste z KermiCLEAN = P	cena netto w PLN I/2017
GAK	B	E	F	C	D	G						
2000	1050	855-885	1004	238-248	785-809	253-233	477-487				RA Z20 09020 VPK	3295,-
	1050	955-985	1004	338-348	745-770	253-233	558-568				RA Z20 10020 VPK	

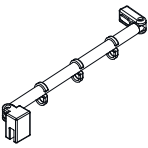
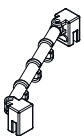
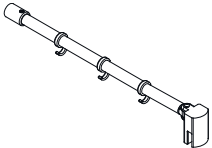
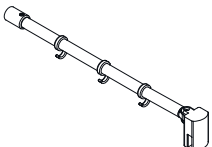
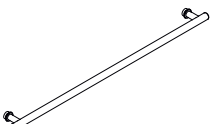

Wykonanie specjalne wyłącznie na podstawie formularza Wszystkie wymiary podane w mm. Dopasowanie giętego szkła i wykonanie wysokości specjalnej nie jest możliwe. Zakres regulacji szerokości wykonania specjalnego + 20 mm / -10 mm.											
wysokość kabiny	szerokość całkowita	zakres regulacji szerokości	szer. pola stałego						numer artykułu srebro wysoki połysk ESG przezroczyste z KermiCLEAN	cena netto w PLN I/2017	Przy zamówieniu należy podać:
A	B	F									
2000	1076	maks. 1050	min. 170						RA Z20	4282,-	RA Z20
											+ wysokość kabiny
											+ szerokość całkowita / zewnętrzną krawędź szkła
											+ zakres regulacji szerokości

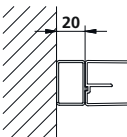
	Ścięcie w polu stałym	dopłata 261,- do ceny wykonania specjalnego za 1 usługę
	Wycięcie w polu stałym	dopłata 261,- do ceny wykonania specjalnego za 1 usługę
	Wykonanie specjalne	na zapytanie

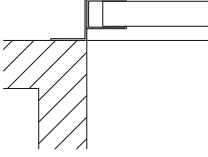
nazwa ilustracja	opis	nr artykułu	cena netto w PLN srebro wysoki połysk / chrom = V
Stabilizator RAYA			
	do stabilizacji ściany - ściany bocznej / pola stałego z wyjątkiem ściany bocznej (RA TOR/L)		
	długość 700 mm	ZDSS VSS RA070.K	422,-
	długość specjalna do maks. 1200 mm	ZDSS VSS RA	490,-
	do stabilizacji ściana boczna - ściana boczna / pole stałe z wyjątkiem ściany bocznej (RA TOR/L)		
	długość pod wymiar	ZDSS VSW RA	490,-
	możliwość stabilizacji 90° do RAYA ściana boczna / pole stałe z wyjątkiem ściany bocznej (RA TOR/L) Przy montażu można dowolnie skrócić.		
	długość 1220 mm	ZDSS S90 RA120.K	422,-
	możliwość stabilizacji 90° do ściany bocznej RAYA RA TOR/L Przy montażu można dowolnie skrócić.		
	długość 1220 mm	ZDSS T90 RA120.K	422,-
Wieszak na ręczniki			
	1 kompletny wieszak na ręczniki długość 660 mm wewnątrz kabiny zlicowany z taflą szkła do ściany bocznej, z wyjątkiem ściany bocznej ruchomej (RA TBR/L) fabrycznie montowany na środku	patrz ściana boczna	
	Wieszak na ręczniki zamontowany w innej pozycji, wieszak na polu stałym, kilka wieszaków	na zapytanie	
	1 kompletny wieszak na ręczniki długość 340 mm wewnątrz kabiny zlicowany z taflą szkła do ściany bocznej, z wyjątkiem ściany bocznej ruchomej (RA TBR/L) fabrycznie montowany na środku	patrz ściana boczna	
	Wieszak na ręczniki zamontowany w innej pozycji, wieszak na polu stałym, kilka wieszaków	na zapytanie	
Przedłużka			
	do wszystkich wykonań kabin Zestawienie dwóch przedłużeń w rzędzie nie jest możliwe.		
	wysokość 2000 mm	ZDSV SV1 RA200.K	184,-
	wysokość specjalna do 2000 mm	ZDSV SV1 RA	184,-
	wysokość specjalna 2001 - 2200 mm	ZDSV SV1 RA	217,-

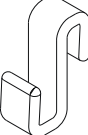
nazwa ilustracja	opis	nr artykułu	cena netto w PLN
			srebro wysoki połysk / chrom = V
Profil specjalny			
przykład zastosowania 	Profil przyścienny do montażu na wypuście muru Należy koniecznie podać serię i model! Niezbędny jest rysunek!		
	wysokość do 2000 mm	ZDKO PRO RA	184,-
	wysokość 2001 do 2200 mm	ZDKO PRO RA	217,-
	Rura do stabilizacji		
	długość 700 mm	ZDRR VR1 RA070.K	199,-
	długość specjalna do maks. 1500 mm	ZDRR VR1 RA	238,-
Haczyk na ręczniki			
	Przezroczysty haczyk na ręczniki odpowiedni do pola stałego/ściany bocznej i skrzydła drzwi		
	5 szt.	ZDHH HHH RA000XK	105,-

LIGA®

- Nowoczesne, przejrzyste wzornictwo.
- Niezawodne szkło hartowane ESG.
- Najwyższej jakości eloksowane profile aluminiowe w kolorze srebro wysoki połysk lub srebro matowe.
- Zawiasy i uchwyty dostępne w kolorze szlachetnego chromu.
- Uchwyty wykonane są z najwyższej jakości metalu.
- Mechanizm windy we wszystkich zawiasach.
- Przesuwne elementy drzwi odchylane są do środka, co znacznie ułatwia czyszczenie.
- Drzwi wahadłowo-składane lub przesuwne.
- Wysokość seryjna 1850 mm i 2000 mm. Kabina ćwierćkolista (drzwi przesuwne) wysokość seryjna 2000 mm.
- Wymiary seryjne dostosowane do wymiarów większości brodzików na rynku.
- Szerokie spektrum wymiarów drzwi.



Dostępne wykonania

Wykonania seryjne LIGA

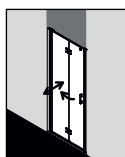

LI 2SR/L
str. 254

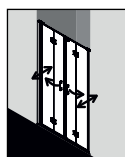

LI 2T4
str. 256

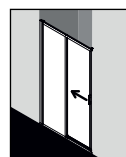

LI D2R/L
str. 258

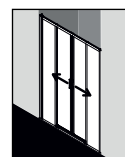

LI D4B
str. 260



LI TWD
str. 262

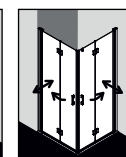

LI 2CR/L
str. 264



LI C2R/L
str. 266

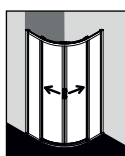

LI C.
str. 270

WALK-IN LIGA

patrz WALK-IN modele seryjne

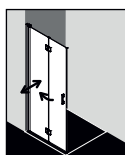

LI 2YR/L
str. 44

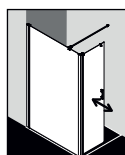

LI T1R/L
str. 62

PARAWANY NAWANNOWE LIGA

patrz PARAWANY NAWANNOWE modele seryjne

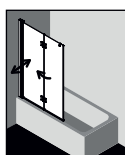

LI 2PR/L
str. 276

Paleta kolorów w zależności od modelu



srebro wysoki
połysk



srebro matowe

Szkoło

z powłoką KermiCLEAN ułatwiającą utrzymanie kabiny w czystości



ESG przezroczyste



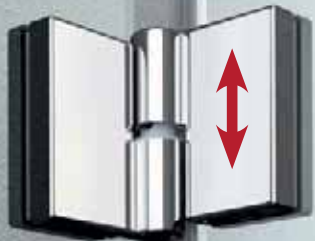

Funkcjonalne detale: mechanizm windowy gwarantuje płynną pracę drzwi oraz ich łagodne domykanie.



W niszy możliwość wyboru montażu z profilem górnym lub bez.



W wersji w kolorze srebro wysoki połysk oraz srebro matowe, wszystkie zawiasy i uchwyty występują w chromie.



Drzwi wahadłowo - składane można w razie potrzeby złożyć płasko na ścianie. Gwarantuje to dużą szerokość wejścia, bezproblemowe czyszczenie i praktyczną oszczędność miejsca w łazience.



LIGA®

Witamy w pierwszej Lidze!

LIGA jest dostępna w tylu różnych wariantach, że sprawdzi się jako optymalne rozwiązanie w każdej sytuacji. Również w przypadku Państwa łazienki. Ta seria jest najlepszym dowodem na to, że niski budżet wcale nie musi oznaczać niskiej jakości wykonania lub wyglądu. Wszystkie elementy wykonane są z wysokiej jakości metalu. Ergonomiczne uchwyty i zawiasy wyposażone w mechanizm windowy wykończone są w chromie. No i przede wszystkim będzie wyglądać fantastycznie.





Złożone drzwi przesuwne zajmują mało miejsca, zostawiając szerokie wejście do kabiny. Przesuwne elementy drzwi odchylane są do środka, co znacznie ułatwia czyszczenie.

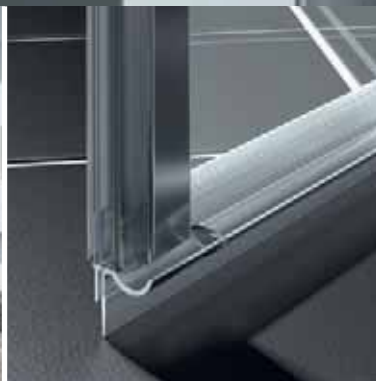

Specjalna, pozioma listwa uszczelniająca w kształcie rynny zapewnia zadowalającą ochronę przed bryzgami wody. Praktyczne rozwiązanie: wchodzący w skład zestawu przezroczysty haczyk na ręczniki można umieścić w dowolnym miejscu.



Do wyboru możliwość montażu z progami zwiększającym szczelność lub bez.



Bezpośrednie połączenie z wanną. To proste rozwiązanie eliminuje miejsca, w których gromadzi się brud.

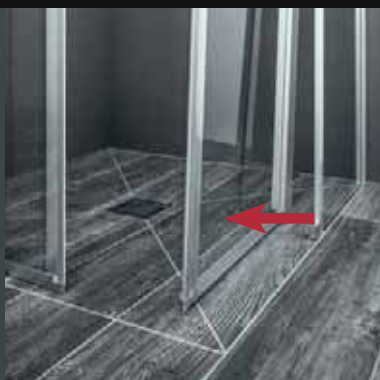

Znakomicie dopasowane uchwyty zarówno pod względem estetycznym jak i praktycznym.



Zoptymalizowane uszczelnienie w każdej wersji wykonania dzięki zastosowaniu indywidualnie dopasowanych profili, listew magnetycznych i uszczelniających.



Możliwości zabudowy

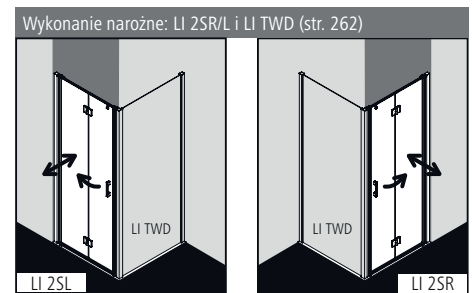
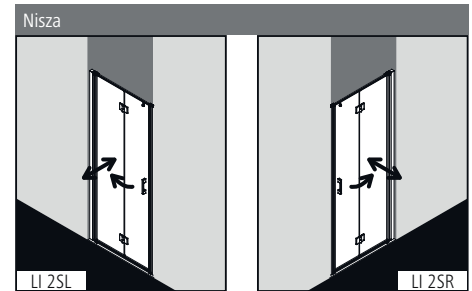

Informacje o produkcie.

- Do zabudowy w niszy lub montażu po stronie zamykania ze ścianą boczną LI TWD.
- Częściowo obramowane drzwi dwuskrzydłowe z profilem przyściennym, otwierane 90° do środka i na zewnątrz, na zawiasach odchylane na zewnątrz o 180°.
- Z profilem górnym.
- W niszy możliwość montażu bez profilu górnego.
- Wykonanie narożne bez profilu górnego z dodatkowym stabilizatorem LIGA (wewnątrz kabiny) ZDSS VSS LI patrz str. 272.
- 5 mm szkło hartowane ESG odpowiadające wymogom normy EN 12150, z powłoką Kermi**CLEAN**.
- Profile wykonane są z eloksalowanego aluminium, uchwyty z najwyższej jakości metalu.
- W kolorze srebrno matowe, uchwyty, zawiasy oraz elementy listew uszczelniających są w chromie.
- 25 mm zakresu regulacji na każdym profilu przyściennym.
- Profil zawiasowy wyposażony jest w mechanizm windowy.
- Zawiasy wyposażone są w mechanizm windowy.
- Listwa magnetyczna, profile uszczelniające i pozioma uszczelka w kształcie rynny.
- Możliwość montażu z progiem (wysokość 6 mm) ●●, lub bez (wyk. nadpodłogowe) ●●●, patrz str. 14-15.
- Ze względów konstrukcyjnych kabina LIGA nie gwarantuje zupełnej szczelności.
- Zakres dostawy: zestaw montażowy. Przezroczysty haczyk na ręczniki, do zamontowania w dowolnym miejscu.
- Made in Germany.
- Produkt odpowiada wymogom normy EN 14428 (CE) oraz PPP 53005 (TÜV/GS).
- Gwarancja dostępności części zamiennych przez 20 lat po wycofaniu modelu z produkcji.

Montaż

Kabiny prysznicowe Kermi są przeznaczone do montażu na brodzikach. W przypadku innego zastosowania należy zapewnić odpowiednie miejsce i warunki do montażu (spadek, uszczelnienia, itp.). Informacje dotyczące pomiaru i montażu patrz str. 10 - 11.

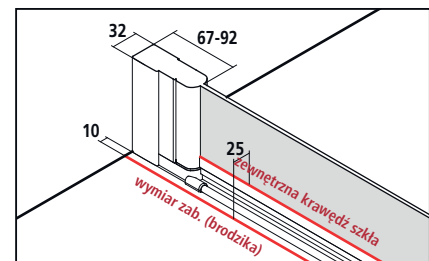

Szerokość kabiny narożnej = wymiar zabudowy (brodzika) - 10
Zewnętrzna krawędź szkła = wymiar zabudowy (brodzika) - 25
 Dokumenty sprzedaży Kermi zawierają informacje o wymiarach szerokości kabiny (BV) lub o wymiarach zewnętrznej krawędzi szkła (GAK).

Kermi**EXTRA**

do ceny wykonania seryjnego I/2017
 lub na zam., w szkłe przezroczystym ESG

Uchwyty	FI, DI, AT1, RA	370,-				strona 286 - 289
Szkło piaskowane	wzór Stripe 2	707,-	wszystkie inne wzory Kermi	1414,-	wzór indywidualny na zapytanie	strona 290 - 299
Paleta kolorów	dopłata do srebr. wys. połysk	1184,-				strona 302 - 303

LI 2SR/L

Wykonanie seryjne na brodzik							Składając zamówienie należy podać:			
Wszystkie wymiary w mm przy pionowych ścianach. Dopuszczalne odchylenie w poziomie maks. 5 mm, w innym wypadku konieczne jest wykonanie kabiny na wymiar ze ścięciem. Możliwość poszerzenia o przedłużkę ZDSV SV1 LI...K patrz osprzęt str. 272. Cena kabiny wys. 1850 mm (LI 2SR/L ...18..K) jak za wys. 2000 mm.							LI 2SR = drzwi wahadłowo-składane / otwierane w prawo LI 2SL = drzwi wahadłowo-składane / otwierane w lewo			
wysokość kabiny	wymiar zab. (brodzika)		brodzik	szerokość wejścia	szer. skrzydła 1	szer. skrzydła 2	numer artykułu	cena netto w PLN I/2017	numer artykułu	cena netto w PLN I/2017
	w niszy / z LI TVD	z LI TVD			F1	F2				
2000	660-710	670-720	700	542	291	268	LI 2SR/L 07020 1PK	2077,-	LI 2SR/L 07020 VPK	2302,-
	710-760	720-770	750	592	341	268	LI 2SR/L 07520 1PK		LI 2SR/L 07520 VPK	
	760-810	770-820	800	642	341	318	LI 2SR/L 08020 1PK		LI 2SR/L 08020 VPK	
	810-860	820-870	850	692	391	318	LI 2SR/L 08520 1PK		LI 2SR/L 08520 VPK	
	860-910	870-920	900	742	391	368	LI 2SR/L 09020 1PK		LI 2SR/L 09020 VPK	
	960-1010	970-1020	1000	842	441	418	LI 2SR/L 10020 1PK		LI 2SR/L 10020 VPK	
	1160-1210	1170-1220	1200	1042	541	518	LI 2SR/L 12020 1PK	LI 2SR/L 12020 VPK		

Wykonanie seryjne do montażu bez brodzika							Składając zamówienie należy podać:			
Wszystkie wymiary w mm przy pionowych ścianach. Dopuszczalne odchylenie w poziomie maks. 5 mm, w innym wypadku konieczne jest wykonanie kabiny na wymiar ze ścięciem. Możliwość poszerzenia o przedłużkę ZDSV SV1 LI...K patrz osprzęt str. 272. Cena kabiny wys. 1850 mm (LI 2SR/L ...18..K) jak za wys. 2000 mm.							LI 2SR = drzwi wahadłowo-składane / otwierane w prawo LI 2SL = drzwi wahadłowo-składane / otwierane w lewo			
wysokość kabiny	wymiar zabudowy (brodzika) w niszy / z LI TVD	zewnętrzna krawędź szkła z LI TVD	szerokość wejścia	szer. skrzydła 1	szer. skrzydła 2	numer artykułu	cena netto w PLN I/2017	numer artykułu	cena netto w PLN I/2017	
				F1	F2					srebro matowe = 1 ESG przezroczyste z KermiCLEAN = P
2000	760-810	750-800	642	341	318	LI 2SR/L 08020 1PK	2077,-	LI 2SR/L 08020 VPK	2302,-	
	810-860	800-850	692	391	318	LI 2SR/L 08520 1PK		LI 2SR/L 08520 VPK		
	910-960	900-950	792	441	368	LI 2SR/L 09520 1PK		LI 2SR/L 09520 VPK		
	1010-1060	1000-1050	892	491	418	LI 2SR/L 10520 1PK	2302,-	LI 2SR/L 10520 VPK	2527,-	
	1210-1260	1200-1250	1092	591	518	LI 2SR/L 12520 1PK		LI 2SR/L 12520 VPK		

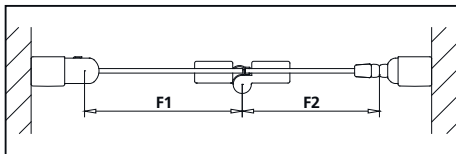

Wykonanie specjalne wyłącznie na podstawie formularza							LI 2SR = drzwi wahadłowo-składane / otwierane w prawo LI 2SL = drzwi wahadłowo-składane / otwierane w lewo		wymiar = wymiar zabudowy (brodzika) wymiar = zewnętrzna krawędź szkła patrz także str. 10-11.	
wysokość kabiny	wymiar zabudowy (brodzika) maks. 1250	szer. skrzydła 1 musi być min. 30 mm większa niż skrzydła 2	szerokość skrzydła 2	numer artykułu	cena netto w PLN I/2017	numer artykułu	cena netto w PLN I/2017	Przy zamówieniu należy podać:		
								F1	F2	srebro matowe ESG przezroczyste z KermiCLEAN
do 2050	do 950	min. 250	min. 220	LI 2SR/L	2700,-	LI 2SR/L	2993,-	LI 2SR/L		
	951-1250	min. 250	min. 220	LI 2SR/L	2993,-	LI 2SR/L	3286,-	+ wysokość kabiny + wymiar zabudowy (brodzika) + zewnętrzna krawędź szkła + szer. skrzydła 1 + szer. skrzydła 2 + kolor + rodzaj szkła		

	Ścięcie w skrzydle 2	doплата 261,- do ceny wykonania specjalnego za 1 usługę
	Wykonanie specjalne	na zapytanie



Możliwości zabudowy

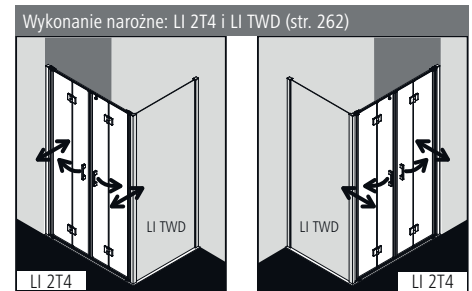
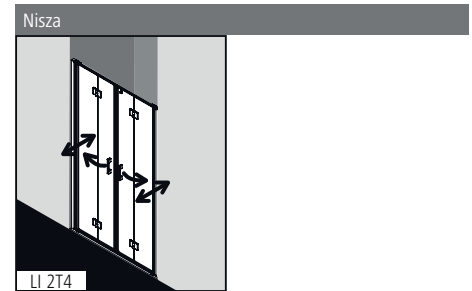

Wykonanie narożne z drzwiami LI 2T4 powyżej 1250 mm nie jest możliwe.

Informacje o produkcie.

- Do zabudowy w niszy lub montażu ze ścianą boczną LI TWD.
- Częściowo obramowane drzwi czterokrzydłowe z profilem przyściennym, otwierane 90° do środka i na zewnątrz, na zawiasach odchylane na zewnątrz o 180°.
- Z profilem górnym.
- W niszy możliwość montażu bez profilu górnego.
- 5 mm szkło hartowane ESG odpowiadające wymogom normy EN 12150, z powłoką Kermi**CLEAN**.
- Profile wykonane są z eloksowanego aluminium, uchwyty z najwyższej jakości metalu.
- W kolorze srebrno matowe uchwyty, zawiasy oraz elementy listew uszczelniających są w chromie.
- 25 mm zakresu regulacji na każdym profilu przyściennym.
- Profil zawiasowy wyposażony jest w mechanizm windy.
- Zawiasy wyposażone są w mechanizm windy.
- Listwa magnetyczna, profile uszczelniające i pozioma uszczelka w kształcie rynny.
- Możliwość montażu z progami (wysokość 6 mm) ●●, lub bez (wyk. nadpodłogowe) ●●●, patrz str. 14-15.
- Ze względów konstrukcyjnych kabina LIGA nie gwarantuje pełnej szczelności.
- Zakres dostawy: zestaw montażowy. Przezroczysty haczyk na ręczniki, do zamontowania w dowolnym miejscu.
- Made in Germany.
- Produkt odpowiada wymogom normy EN 14428 (CE) oraz PPP 53005 (TÜV/GS).
- Gwarancja dostępności części zamiennych przez 20 lat po wycofaniu modelu z produkcji.

Montaż

Kabiny prysznicowe Kermi są przeznaczone do montażu na brodzikach. W przypadku innego zastosowania należy zapewnić odpowiednie miejsce i warunki do montażu (spadek, uszczelnienia, itp.). Informacje dotyczące pomiaru i montażu patrz str. 10 - 11.

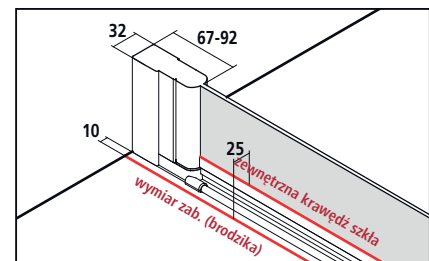

Szerokość kabiny narożnej = wymiar zabudowy (brodzika) - 10
Zewnętrzna krawędź szkła = wymiar zabudowy (brodzika) - 25
 Dokumenty sprzedaży Kermi zawierają informacje o wymiarach szerokości kabiny (BV) lub o wymiarach zewnętrznej krawędzi szkła (GAK).

Kermi**EXTRA**

do ceny wykonania seryjnego I/2017
 lub na zam., w szkłe przezroczystym ESG

Uchwyty	FI, DI, AT1, RA	370,-				strona 286 - 289
Szkło piaskowane	wzór Stripe 2	707,-	wszystkie inne wzory Kermi	1414,-	wzór indywidualny na zapytanie	strona 290 - 299
Paleta kolorów	doплата do sreb. wys. połysk	1184,-				strona 302 - 303

Wykonanie seryjne

Wszystkie wymiary w mm przy pionowych ścianach.
Dopuszczalne odchylenie od poziomu: 5 mm. W innym wypadku konieczne jest wykonanie kabiny na wymiar lub ścięcie szkła (na zapytanie).
Cena kabiny wys. 1850 mm (LI 2T4 ...18..K) jak za wys. 2000 mm.

wys. kabiny	wymiar zab. (brodzika)		brodzik	szer. wejścia	szer. skrzydła 1	szer. skrzydła 2	numer artykułu srebro matowe = 1 ESG przezroczyste z KermiCLEAN = P	cena netto w PLN I/2017	numer artykułu srebro wysoki połysk = V ESG przezroczyste z KermiCLEAN = P	cena netto w PLN I/2017
	w niszy / * z LI TVD > 1250 nie jest możliwe	z LI TWD								
2000	1160-1210	1170-1220	1200	1028	277	254				
	1260-1310*	niemożliwe	1300	1128	302	279	LI 2T4 12020 1PK	3425,-	LI 2T4 12020 VPK	3874,-
	1360-1410*	niemożliwe	1400	1228	327	304	LI 2T4 13020 1PK		LI 2T4 13020 VPK	
							LI 2T4 14020 1PK		LI 2T4 14020 VPK	

Wykonanie seryjne do montażu bez brodzika

Wszystkie wymiary w mm przy pionowych ścianach.
Dopuszczalne odchylenie od poziomu: 5 mm. W innym wypadku konieczne jest wykonanie kabiny na wymiar lub ścięcie szkła (na zapytanie).
Cena kabiny wys. 1850 mm (LI 2T4 ...18..K) jak za wys. 2000 mm.

wysokość kabiny	wymiar zabudowy (brodzika) w niszy / * z LI TVD > 1250 nie jest możliwe	zewnętrzna krawędź szkła z LI TWD	szer. wejścia	szer. skrzydła 1	szer. skrzydła 2	numer artykułu srebro matowe = 1 ESG przezroczyste z KermiCLEAN = P	cena netto w PLN I/2017	numer artykułu srebro wysoki połysk = V ESG przezroczyste z KermiCLEAN = P	cena netto w PLN I/2017
2000	1210-1260	1210-1260	1078	302	254	LI 2T4 12520 1PK	3425,-	LI 2T4 12520 VPK	3874,-
	1310-1360*	niemożliwe	1178	327	279	LI 2T4 13520 1PK		LI 2T4 13520 VPK	
	1410-1460*	niemożliwe	1278	352	304	LI 2T4 14520 1PK		LI 2T4 14520 VPK	

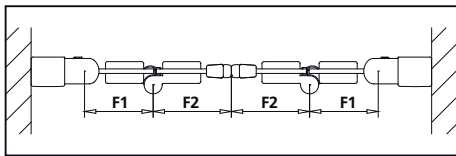

Wykonanie specjalne wyłącznie na podstawie formularza

Wszystkie wymiary podane w mm.
Zakres regulacji szerokości wykonania spec. w niszy + 40 mm / - 10 mm.
Zakres regulacji szerokości wykonania spec. narożnego + 40 mm / - 10 mm.

wysokość kabiny	wymiar zabudowy (brodzika) maks. 1850	szer. skrzydła 1 musi być min. 30 mm większa niż skrzydła 2	szerokość skrzydła 2	numer artykułu srebro matowe ESG przezroczyste z KermiCLEAN	cena netto w PLN I/2017	numer artykułu srebro wysoki połysk ESG przezroczyste z KermiCLEAN	cena netto w PLN I/2017	Przy zamówieniu należy podać:
		F1	F2					
do 2050	do 1250	min. 250	min. 220	LI 2T4	4452,-	LI 2T4	5036,-	LI 2T4
	1251-1850	min. 250	min. 220	LI 2T4	4898,-	LI 2T4	5540,-	+ wysokość kabiny
								+ wymiar zab. (brodzika)
								+ szer. skrzydła 1
								+ szer. skrzydła 2
								+ kolor
								+ rodzaj szkła

Wykonanie specjalne

na zapytanie



Możliwości zabudowy

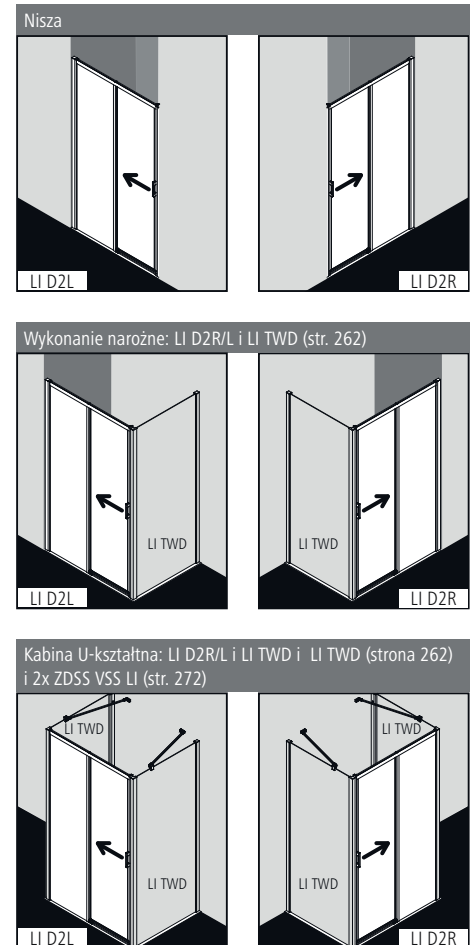

Informacje o produkcie.

- Do zabudowy w niszy lub montażu ze ścianą boczną LI TWD.
- Drzwi częściowo obramowane z jednym ruchomym elementem przesuwającym w jedną stronę i polem stałym.
- 4 mm szkło hartowane ESG odpowiadające wymogom normy EN 12150, z powłoką Kerma**CLEAN**.
- Profile wykonane są z eloksalowanego aluminium, uchwyty z najwyższej jakości metalu.
- W kolorze srebrno matowe uchwyty, zawiasy oraz elementy listew uszczelniających są w chromie.
- 25 mm zakresu regulacji na każdym profilu przyściennym.
- Przesuwne elementy drzwi odchylane są do środka, co znacznie ułatwia czyszczenie.
- Najwyższej jakości rolki przesuwne.
- Listwa magnetyczna, profile uszczelniające i pozioma uszczelka w kształcie rynny.
- Możliwość montażu z progiem (wysokość 6 mm) ●●, lub bez (wyk. nadpodłogowe) ●●●, patrz str. 14-15.
- Ze względów konstrukcyjnych kabina LIGA nie gwarantuje zupełnej szczelności.
- Zakres dostawy: zestaw montażowy.
- Made in Germany.
- Produkt odpowiada wymogom normy EN 14428 (CE) oraz PPP 53005 (TÜV/GS).
- Gwarancja dostępności części zamiennych przez 20 lat po wycofaniu modelu z produkcji.

Montaż

Kabiny prysznicowe Kerma są przeznaczone do montażu na brodzikach. W przypadku innego zastosowania należy zapewnić odpowiednie miejsce i warunki do montażu (spadek, uszczelnienia, itp.). Informacje dotyczące pomiaru i montażu patrz str. 10 - 11.

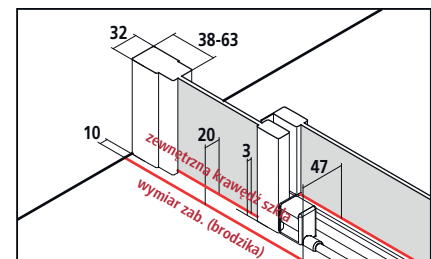

Szerokość kabiny narożnej = wymiar zabudowy (brodzika) - 10
Zewnętrzna krawędź szkła = wymiar zabudowy (brodzika) - 20
 Dokumenty sprzedaży Kerma zawierają informacje o wymiarach szerokości kabiny (BV) lub o wymiarach zewnętrznej krawędzi szkła (GAK).

Kerma**EXTRA**

do ceny wykonania seryjnego I/2017
 lub na zam., w szkłe przezroczystym ESG

Szkló piaskowane	wzór Stripe 2	707,-	wszystkie inne wzory Kerma	1414,-	wzór indywidualny na zapytanie	strona 290 - 299
Paleta kolorów	dopłata do srebr. wys. połysk	1184,-				strona 302 - 303

LI D2R/L

Wykonanie seryjne na brodzik					Składając zamówienie należy podać:			
Wszystkie wymiary w mm przy pionowych ścianach. Dopuszczalne odchylenie od poziomu 5 mm, w innym wypadku montaż nie jest możliwy. Możliwość poszerzenia o przedłużkę ZDSV SV1 LI...K patrz osprzęt str. 272. Cena kabiny wys. 1850 mm (LI D2R/L ...18..K) jak za wys. 2000 mm.					LI D2R = pole stałe prawe LI D2L = pole stałe lewe			
wysokość kabiny	wymiar zab. (brodzika)		brodzik	szerokość wejścia	numer artykułu srebro matowe = 1 ESG przezroczyste z KermiCLEAN = P	cena netto w PLN I/2017	numer artykułu srebro wysoki połysk = V ESG przezroczyste z KermiCLEAN = P	cena netto w PLN I/2017
	w niszy / z LI TVD	z LI TWD						
2000	1060-1110	1070-1120	1100	445	LI D2R/L 11020 1PK	1853,-	LI D2R/L 11020 VPK	2078,-
	1160-1210	1170-1220	1200	495	LI D2R/L 12020 1PK		LI D2R/L 12020 VPK	
	1260-1310	1270-1320	1300	545	LI D2R/L 13020 1PK	2059,-	LI D2R/L 13020 VPK	2284,-
	1360-1410	1370-1420	1400	595	LI D2R/L 14020 1PK		LI D2R/L 14020 VPK	
	1460-1510	1470-1520	1500	645	LI D2R/L 15020 1PK	2189,-	LI D2R/L 15020 VPK	2414,-
	1560-1610	1570-1620	1600	695	LI D2R/L 16020 1PK		LI D2R/L 16020 VPK	

Wykonanie seryjne do montażu bez brodzika					Składając zamówienie należy podać:			
Wszystkie wymiary w mm przy pionowych ścianach. Dopuszczalne odchylenie od poziomu 5 mm, w innym wypadku montaż nie jest możliwy. Możliwość poszerzenia o przedłużkę ZDSV SV1 LI...K patrz osprzęt str. 272. Cena kabiny wys. 1850 mm (LI D2R/L ...18..K) jak za wys. 2000 mm.					LI D2R = pole stałe prawe LI D2L = pole stałe lewe			
wysokość kabiny	wymiar zabudowy (brodzika) w niszy / z LI TVD	zewnętrzna krawędź szkła z LI TWD	szerokość wejścia	numer artykułu srebro matowe = 1 ESG przezroczyste z KermiCLEAN = P	cena netto w PLN I/2017	numer artykułu srebro wysoki połysk = V ESG przezroczyste z KermiCLEAN = P	cena netto w PLN I/2017	
								2000
	1210-1260	1200-1250	520	LI D2R/L 12520 1PK		LI D2R/L 12520 VPK		
	1310-1360	1300-1350	570	LI D2R/L 13520 1PK	2059,-	LI D2R/L 13520 VPK	2284,-	
	1410-1460	1400-1450	620	LI D2R/L 14520 1PK		LI D2R/L 14520 VPK		
	1510-1560	1500-1550	670	LI D2R/L 15520 1PK	2189,-	LI D2R/L 15520 VPK	2414,-	

Wykonanie specjalne wyłącznie na podstawie formularza					Składając zamówienie należy podać:			
Wszystkie wymiary w mm. Zakres regulacji szerokości wykonania specjalnego w niszy + 40 mm / - 10 mm. Zakres regulacji szerokości wykonania specjalnego w wykonaniu narożnym + 40 mm / - 10 mm.					LI D2R = pole stałe prawe LI D2L = pole stałe lewe			
wysokość kabiny	wymiar zab. (brodzika) maks. 1650	numer artykułu srebro matowe ESG przezroczyste z KermiCLEAN	cena netto w PLN I/2017	numer artykułu srebro wysoki połysk ESG przezroczyste z KermiCLEAN	cena netto w PLN I/2017	Przy zamówieniu należy podać:		
						wymiar = wymiar zabudowy (brodzika) wymiar = zewnętrzna krawędź szkła patrz także str. 10-11.		
do 2050	do 950	LI D2R/L	2476,-	LI D2R/L	2701,-	LI D2R/L		
	951-1250	LI D2R/L	2744,-	LI D2R/L	2969,-			+ wysokość kabiny
	1251-1650	LI D2R/L	2913,-	LI D2R/L	3138,-			+ wymiar zabudowy (brodzika) zewnętrzna krawędź szkła + kolor + rodzaj szkła

	Ścięcie w polu stałym	dopłata 261,- do ceny wykonania specjalnego za 1 usługę, w zależności od możliwości technicznych
	Wycięcie w polu stałym	dopłata 261,- do ceny wykonania specjalnego za 1 usługę, w zależności od możliwości technicznych
	Wykonanie specjalne	na zapytanie



Możliwości zabudowy

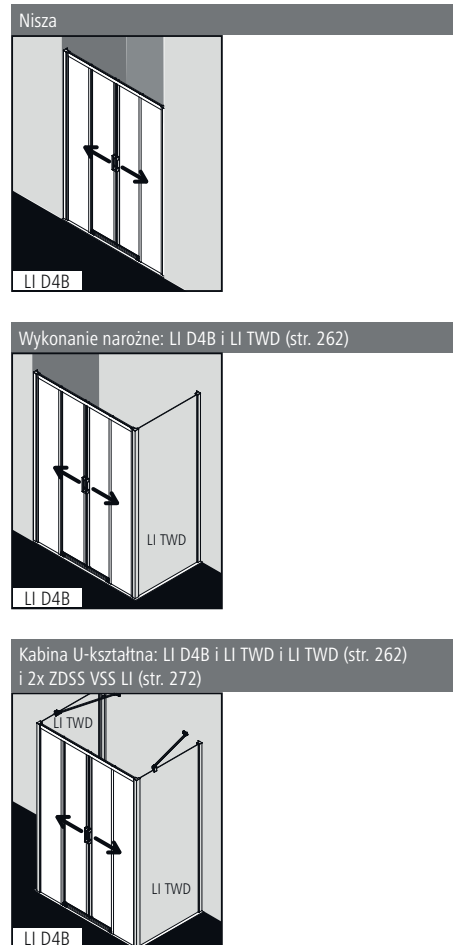

Informacje o produkcie.

- Do zabudowy w niszy lub montażu ze ścianą boczną LI TWD.
- Drzwi częściowo obramowane z dwoma przesuwными segmentami i dwoma polami stałymi.
- 4 mm szkło hartowane ESG odpowiadające wymogom normy EN 12150, z powłoką Kermi**CLEAN**.
- Profile wykonane są z eloksalowanego aluminium, uchwyty z najwyższej jakości metalu.
- W kolorze srebrno matowe uchwyty, zawiasy oraz elementy listew uszczelniających są w chromie.
- 25 mm zakresu regulacji na każdym profilu przyściennym.
- Przesuwne elementy drzwi odchylane są do środka, co znacznie ułatwia czyszczenie.
- Najwyższej jakości rolki przesuwne.
- Listwa magnetyczna, profile uszczelniające i pozioma uszczelka w kształcie rynny.
- Możliwość montażu z progami (wysokość 6 mm) ●●, lub bez (wyk. nadpodłogowe) ●●●●, patrz str. 14-15.
- Ze względów konstrukcyjnych kabina LIGA nie gwarantuje pełnej szczelności.
- Zakres dostawy: zestaw montażowy.
- Made in Germany.
- Produkt odpowiada wymogom normy EN 14428 (CE) oraz PPP 53005 (TÜV/GS).
- Gwarancja dostępności części zamiennych przez 20 lat po wycofaniu modelu z produkcji.

Montaż

Kabiny prysznicowe Kermi są przeznaczone do montażu na brodzikach. W przypadku innego zastosowania należy zapewnić odpowiednie miejsce i warunki do montażu (spadek, uszczelnienia, itp.). Informacje dotyczące pomiaru i montażu patrz str. 10 - 11.

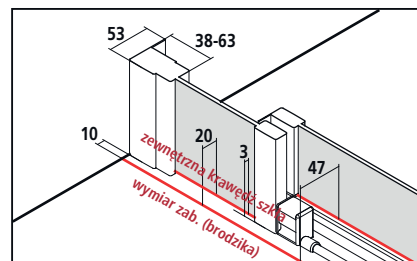

Szerokość kabiny narożnej = wymiar zabudowy (brodzika) - 10
Zewnętrzna krawędź szkła = wymiar zabudowy (brodzika) - 20
 Dokumenty sprzedaży Kermi zawierają informacje o wymiarach szerokości kabiny (BV) lub o wymiarach zewnętrznej krawędzi szkła (GAK).

Kermi**EXTRA**

do ceny wykonania seryjnego I/2017
 lub na zam., w szkłe przezroczystym ESG

Szkló piaskowane	wzór Stripe 2	707,-	wszystkie inne wzory Kermi	1414,-	wzór indywidualny na zapytanie	strona 290 - 299
Paleta kolorów	dopłata do sreb. wys. połysk	1184,-				strona 302 - 303

LI D4B

Wykonanie seryjne na brodzik											
Wszystkie wymiary w mm przy pionowych ścianach. Dopuszczalne odchylenie od poziomu 5 mm, w innym wypadku montaż nie jest możliwy. Cena kabiny wys. 1850 mm (LI D4B ...18..K) jak za wys. 2000 mm.											
wysokość kabiny	wymiar zab. (brodzika)		brodzik	szerokość wejścia				numer artykułu srebro matowe = 1 ESG przezroczyste z KermiCLEAN = P	cena netto w PLN I/2017	numer artykułu srebro wysoki połysk = V ESG przezroczyste z KermiCLEAN = P	cena netto w PLN I/2017
	w niszy	z LI TWD									
2000	1160-1210	1170-1220	1200	459				LI D4B 12020 1PK	2500,-	LI D4B 12020 VPK	2837,-
	1260-1310	1270-1320	1300	509				LI D4B 13020 1PK	2560,-	LI D4B 13020 VPK	2897,-
	1360-1410	1370-1420	1400	559				LI D4B 14020 1PK	2610,-	LI D4B 14020 VPK	2947,-

Wykonanie seryjne do montażu bez brodzika										
Wszystkie wymiary w mm przy pionowych ścianach. Dopuszczalne odchylenie od poziomu 5 mm, w innym wypadku montaż nie jest możliwy. Cena kabiny wys. 1850 mm (LI D4B ...18..K) jak za wys. 2000 mm.										
wysokość kabiny	wymiar zabudowy (brodzika) w niszy / z LI TVD	zewnętrzna krawędź szkła	szerokość wejścia				numer artykułu srebro matowe = 1 ESG przezroczyste z KermiCLEAN = P	cena netto w PLN I/2017	numer artykułu srebro wysoki połysk = V ESG przezroczyste z KermiCLEAN = P	cena netto w PLN I/2017
2000	1210-1260		1200-1250	484			LI D4B 12520 1PK	2520,-	LI D4B 12520 VPK	2857,-
	1310-1360		1300-1350	534			LI D4B 13520 1PK	2580,-	LI D4B 13520 VPK	2917,-
	1410-1460		1400-1450	584			LI D4B 14520 1PK	2630,-	LI D4B 14520 VPK	2967,-

Wykonanie specjalne wyłącznie na podstawie formularza											
Wszystkie wymiary w mm. Zakres regulacji szerokości wykonania specjalnego w niszy + 40 mm / - 10 mm. Zakres regulacji szerokości wykonania specjalnego w wykonaniu narożnym + 40 mm / - 10 mm.											
Składając zamówienie należy podać: wymiar = wymiar zabudowy (brodzika) wymiar = zewnętrzna krawędź szkła patrz także str. 10-11.											
wysokość kabiny	wymiar zab. (brodzika) maks. 1850						numer artykułu srebro matowe ESG przezroczyste z KermiCLEAN	cena netto w PLN I/2017	numer artykułu srebro wysoki połysk ESG przezroczyste z KermiCLEAN	cena netto w PLN I/2017	Przy zamówieniu należy podać:
	1251-1850						LI D4B	3520,-	LI D4B	3857,-	+ wysokość kabiny + wymiar zabudowy (brodzika) zewnętrzna krawędź szkła + kolor + rodzaj szkła

	Ścięcie w polu stałym	dopłata 261,- do ceny wykonania specjalnego za 1 usługę, w zależności od możliwości technicznych
	Wycięcie w polu stałym	dopłata 261,- do ceny wykonania specjalnego za 1 usługę, w zależności od możliwości technicznych
	Wykonanie specjalne	na zapytanie



Możliwości zabudowy

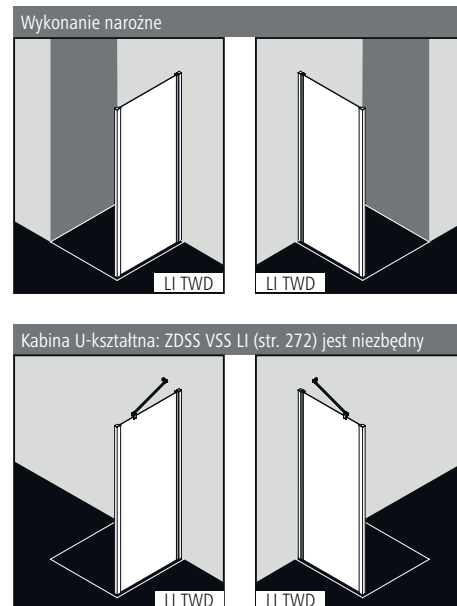

Informacje o produkcie.

- Do łączenia ze wszystkimi drzwiami LIGA do rozwiązań narożnych i oraz U-kształtnych.
- Ściana boczna częściowo obramowana.
- 5 mm szkło hartowane ESG odpowiadające wymogom normy EN 12150, z powłoką Kermi**CLEAN**.
- Profile wykonane z najwyższej jakości eloksalowanego aluminium.
- Zakres regulacji na profilu przysięciennym 25 mm.
- Ze względów konstrukcyjnych kabina LIGA nie gwarantuje zupełnej szczelności.
- Zakres dostawy: zestaw montażowy.
- Made in Germany.
- Produkt odpowiada wymogom normy EN 14428 (CE) oraz PPP 53005 (TÜV/GS).
- Gwarancja dostępności części zamiennych przez 20 lat po wycofaniu modelu z produkcji.

Montaż

Kabiny prysznicowe Kermi są przeznaczone do montażu na brodzikach. W przypadku innego zastosowania należy zapewnić odpowiednie miejsce i warunki do montażu (spadek, uszczelnienia, itp.). Informacje dotyczące pomiaru i montażu patrz str. 10 - 11.

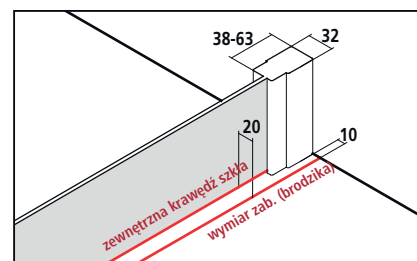

Szerokość kabiny narożnej = wymiar zabudowy (brodzika) - 10
Zewnętrzna krawędź szkła = wymiar zabudowy (brodzika) - 20
 Dokumenty sprzedaży Kermi zawierają informacje o wymiarach szerokości kabiny (BV) lub o wymiarach zewnętrznej krawędzi szkła (GAK).

Kermi**EXTRA**

do ceny wykonania seryjnego I/2017
 lub na zam., w szkłe przezroczystym ESG

Szkło piaskowane	wzór Stripe 2	707,-	wszystkie inne wzory Kermi	1414,-	wzór indywidualny na zapytanie	strona 290 - 299
Paleta kolorów	dopłata do srebr. wys. połysk	657,-				strona 302 - 303

Wysokość kabiny		wymiar zabudowy (brodzika)	brodzik	numer artykułu srebro matowe = 1 ESG przezroczyste z KermiCLEAN = P	cena netto w PLN I/2017	numer artykułu srebro wysoki połysk = V ESG przezroczyste z KermiCLEAN = P	cena netto w PLN I/2017
2000		735-760	750	LI TWD 07520 1PK	954,-	LI TWD 07520 VPK	1067,-
		785-810	800	LI TWD 08020 1PK		LI TWD 08020 VPK	
		885-910	900	LI TWD 09020 1PK		LI TWD 09020 VPK	
		985-1010	1000	LI TWD 10020 1PK	1067,-	LI TWD 10020 VPK	1180,-
		1185-1210	1200	LI TWD 12020 1PK		LI TWD 12020 VPK	

Wysokość kabiny		zewnątrzna krawędź szkła		numer artykułu srebro matowe = 1 ESG przezroczyste z KermiCLEAN = P	cena netto w PLN I/2017	numer artykułu srebro wysoki połysk = V ESG przezroczyste z KermiCLEAN = P	cena netto w PLN I/2017
		ze skrzydłem drzwi/ LI STR/L	z polem stałym				
2000		735-760	740-765	LI TWD 07820 1PK	954,-	LI TWD 07820 VPK	1067,-
		785-810	790-815	LI TWD 08320 1PK		LI TWD 08320 VPK	
		885-910	890-915	LI TWD 09320 1PK		LI TWD 09320 VPK	
		985-1010	990-1015	LI TWD 10320 1PK	1067,-	LI TWD 10320 VPK	1180,-
		1185-1210	1190-1215	LI TWD 12320 1PK		LI TWD 12320 VPK	

Wysokość kabiny		wymiar zabudowy (brodzika) maks. 1250	numer artykułu srebro matowe ESG przezroczyste z KermiCLEAN	cena netto w PLN I/2017	numer artykułu srebro wysoki połysk ESG przezroczyste z KermiCLEAN	cena netto w PLN I/2017	Przy zamówieniu należy podać:
do 2050		do 950	LI TWD	1240,-	LI TWD	1387,-	LI TWD
		951-1250	LI TWD	1387,-	LI TWD	1534,-	+ wysokość kabiny + wymiar zabudowy (brodzika) + zewnętrzna krawędź szkła + kolor + rodzaj szkła

	Ścięcie	dopłata 157,- do ceny wykonania specjalnego za 1 usługę
	Wycięcie	dopłata 157,- do ceny wykonania specjalnego za 1 usługę
	Wykonanie specjalne	na zapytanie



Możliwości zabudowy

Wykonanie narożne: LI 2CR i LI 2CL

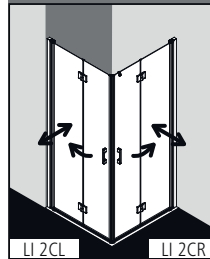

Wykonanie narożne: LI 2CR/L i LI 1ER/L (na zapytanie)

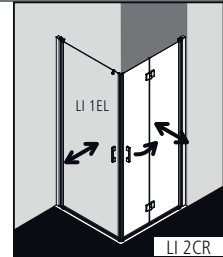
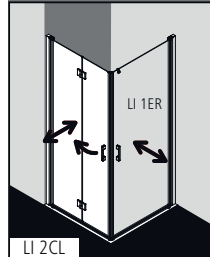

Wykonanie narożne: LI 2CR/L i LI EPR/L (na zapytanie)

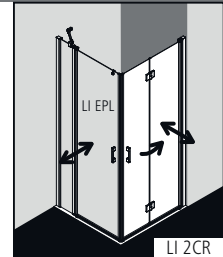
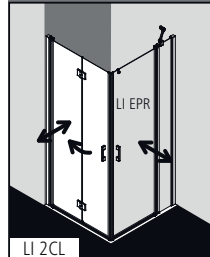

Informacje o produkcie.

- Kompletnie wejście narożne składa się z LI 2CR części prawej oraz części lewej LI 2CL.
- Istnieje możliwość łączenia połówek kabiny o różnej szerokości.
- Możliwość łączenia z LI 1ER/L wejście narożne (drzwi wahadłowe) 1 połowa / LI EPR/L wejście narożne 2-cz. (drzwi wahadłowe z polami stałymi) 1 połowa.
- Częściowo obramowane drzwi czterokrzydłowe z profilem przyściennym, otwierane 90° do środka i na zewnątrz, na zawiasach odchylane na zewnątrz o 180°.
- 5 mm szkło hartowane ESG odpowiadające wymogom normy EN 12150, z powłoką Kermi**CLEAN**.
- Profile wykonane są z eloksalowanego aluminium, uchwyty z najwyższej jakości metalu.
- W kolorze srebrno matowe uchwyty, zawiasy oraz elementy listew uszczelniających są w chromie.
- Zakres regulacji na profilu przyściennym 25 mm.
- Profil zawiasowy wyposażony jest w mechanizm windowy.
- Zawiasy wyposażone są w mechanizm windowy.
- Listwa magnetyczna, profile uszczelniające i pozioma uszczelka w kształcie rynny.
- Możliwość montażu z progami (wysokość 6 mm) ●●, lub bez (wyk. nadpodłogowe) ●●●, patrz str. 14-15.
- Ze względów konstrukcyjnych kabina LIGA nie gwarantuje zupełnej szczelności.
- Zakres dostawy: zestaw montażowy. Przezroczyste haczyki na ręczniki, do zamontowania w dowolnym miejscu.
- Made in Germany.
- Produkt odpowiada wymogom normy EN 14428 (CE) oraz PPP 53005 (TÜV / GS).
- Gwarancja dostępności części zamiennych przez 20 lat po wycofaniu modelu z produkcji.

Montaż

Kabiny prysznicowe Kermi są przeznaczone do montażu na brodzikach. W przypadku innego zastosowania należy zapewnić odpowiednie miejsce i warunki do montażu (spadek, uszczelnienia, itp.). Informacje dotyczące pomiaru i montażu patrz str. 10 - 11.

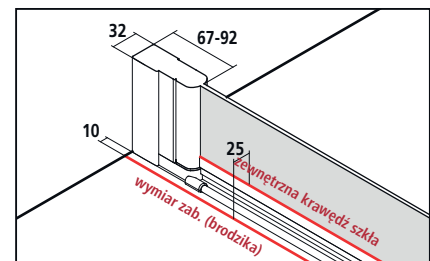

Szerokość kabiny narożnej = wymiar zabudowy (brodzika) - 10
Zewnętrzna krawędź szkła = wymiar zabudowy (brodzika) - 25
 Dokumenty sprzedaży Kermi zawierają informacje o wymiarach szerokości kabiny (BV) lub o wymiarach zewnętrznej krawędzi szkła (GAK).

Kermi**EXTRA**

cena netto w PLN I/2017
 dopłata do ceny wykonania seryjnego lub spec., za każdą połowę kabiny

Uchwyty	FI, DI, AT1, RA	370,-				strona 286 - 289
Szkle piaskowane	wzór Stripe 2	707,-	wszystkie inne wzory Kermi	1414,-	wzór indywidualny na zapytanie	strona 290 - 299
Paleta kolorów	dopłata do sreb. wys. połysk	1838,-	Wejście narożne kompletne			strona 302 - 303

LI 2CR/L

Wykonanie seryjne na brodzik						Składając zamówienie należy podać:			
Wszystkie wymiary w mm przy pionowych ścianach. Dopuszczalne odchylenie w poziomie maks. 5 mm, w innym wypadku konieczne jest wykonanie kabiny ze ścięciem na wymiar. Cena kabiny wys. 1850 mm (LI 2CR/L ...18..K) jak za wys. 2000 mm. Cena za kompletną kabinę uzyskana zostaje poprzez dodanie ceny części prawej (LI 2CR) i lewej (LI 2CL).						LI 2CR = część prawa LI 2CL = część lewa			
wysokość kabiny	wymiar zab. (brodzika)	brodzik	szer. wejścia po przekątnej 2 części	szer. skrzydła 1 F1	szer. skrzydła 2 F2	numer artykułu srebro matowe = 1 ESG przezroczyste z KermiCLEAN = P	cena netto w PLN I/2017 za 1 połowę	numer artykułu srebro wysoki połysk = V ESG przezroczyste z KermiCLEAN = P	cena netto w PLN I/2017 za 1 połowę
2000	735-760	750	897	362	299	LI 2CR 07520 1PK LI 2CL 07520 1PK	1741,-	LI 2CR 07520 VPK LI 2CL 07520 VPK	1966,-
	785-810	800	968	387	324	LI 2CR 08020 1PK LI 2CL 08020 1PK		LI 2CR 08020 VPK LI 2CL 08020 VPK	
	885-910	900	1109	437	374	LI 2CR 09020 1PK LI 2CL 09020 1PK		LI 2CR 09020 VPK LI 2CL 09020 VPK	
	985-1010	1000	1251	487	424	LI 2CR 10020 1PK LI 2CL 10020 1PK	1965,-	LI 2CR 10020 VPK LI 2CL 10020 VPK	2190,-
	1185-1210	1200	1534	587	524	LI 2CR 12020 1PK LI 2CL 12020 1PK		LI 2CR 12020 VPK LI 2CL 12020 VPK	

Wykonanie seryjne do montażu bez brodzika						Składając zamówienie należy podać:			
Wszystkie wymiary w mm przy pionowych ścianach. Dopuszczalne odchylenie w poziomie maks. 5 mm, w innym wypadku konieczne jest wykonanie kabiny ze ścięciem na wymiar. Cena kabiny wys. 1850 mm (LI 2CR/L ...18..K) jak za wys. 2000 mm. Cena za kompletną kabinę uzyskana zostaje poprzez dodanie ceny części prawej (LI 2CR) i lewej (LI 2CL).						LI 2CR = część prawa LI 2CL = część lewa			
wysokość kabiny		zewnątrzna krawędź szkła	szer. wejścia po przekątnej 2 części	szer. skrzydła 1 F1	szer. skrzydła 2 F2	numer artykułu srebro matowe = 1 ESG przezroczyste z KermiCLEAN = P	cena netto w PLN I/2017 za 1 połowę	numer artykułu srebro wysoki połysk = V ESG przezroczyste z KermiCLEAN = P	cena netto w PLN I/2017 za 1 połowę
2000		735-760	933	387	299	LI 2CR 07820 1PK LI 2CL 07820 1PK	1741,-	LI 2CR 07820 VPK LI 2CL 07820 VPK	1966,-
		785-810	1003	412	324	LI 2CR 08320 1PK LI 2CL 08320 1PK		LI 2CR 08320 VPK LI 2CL 08320 VPK	
		885-910	1145	462	374	LI 2CR 09320 1PK LI 2CL 09320 1PK		LI 2CR 09320 VPK LI 2CL 09320 VPK	
		985-1010	1286	512	424	LI 2CR 10320 1PK LI 2CL 10320 1PK	1965,-	LI 2CR 10320 VPK LI 2CL 10320 VPK	2190,-
		1185-1210	1569	612	524	LI 2CR 12320 1PK LI 2CL 12320 1PK		LI 2CR 12320 VPK LI 2CL 12320 VPK	

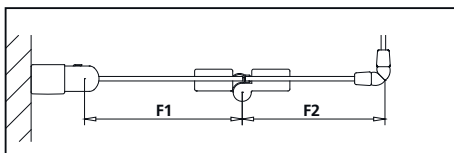

Wykonanie specjalne wyłącznie na podstawie formularza				Składając zamówienie należy podać:				
Wszystkie wymiary podane w mm. Zakres regulacji szerokości wykonania specjalnego + 15 mm /- 10 mm. Cena za kompletną kabinę uzyskana zostaje poprzez dodanie ceny części prawej (LI 2CR) i lewej (LI 2CL).				LI 2CR = część prawa LI 2CL = część lewa				
wysokość kabiny	wymiar zabudowy (brodzika) maks. 1250	szer. skrzydła 1 musi być min. 30 mm większa niż skrzydła 2 F1	szerokość skrzydła 2 F2	numer artykułu srebro matowe ESG przezroczyste z KermiCLEAN	cena netto w PLN I/2017 za 1 połowę	numer artykułu srebro wysoki połysk ESG przezroczyste z KermiCLEAN	cena netto w PLN I/2017 za 1 połowę	Przy zamówieniu należy podać:
do 2050	do 950	min. 250	min. 220	LI 2CR/L 1 połowa	2263,-	LI 2CR/L 1 połowa	2556,-	LI 2CR/L 1 połowa
	951-1250	min. 250	min. 220	LI 2CR/L 1 połowa	2555,-	LI 2CR/L 1 połowa	2848,-	+ wysokość kabiny + wymiar zabudowy (brodzika) zewnątrzna krawędź szkła + szer. skrzydła 1 + szer. skrzydła 2 + kolor + rodzaj szkła

	Ścięcie w skrzydło 2	doплата 261,- do ceny wykonania specjalnego za 1 połowę
	Wykonanie specjalne	na zapytanie



Możliwości zabudowy

Wyk. narożne: LI C2R i LI C2L

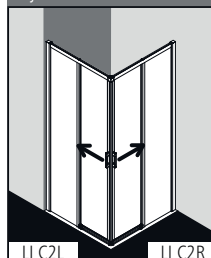

Kabina U-kształtna: LI C2R/L i LI C2R/L oraz LI TWD (str. 262) i ZDSS VSS LI (strona 272)

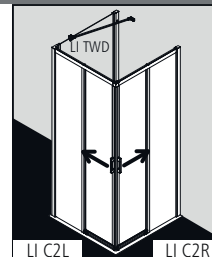
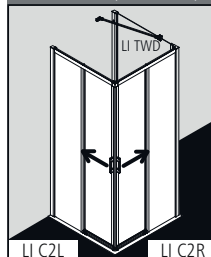

Informacje o produkcie.

- Kompletnie wejście narożne składa się z części prawej LI C2R oraz części lewej LI C2L.
- Istnieje możliwość łączenia połówek kabiny o różnej szerokości.
- Drzwi częściowo obramowane z dwoma przesuwными segmentami i dwoma polami stałymi.
- 4 mm szkło hartowane ESG odpowiadające wymogom normy EN 12150, z powłoką Kermi**CLEAN**.
- Profile wykonane są z eloksalowanego aluminium, uchwyty z najwyższej jakości metalu.
- W kolorze srebrno matowe uchwyty, zawiasy, elementy listew uszczelniających oraz narożniki są w chromie.
- Zakres regulacji na profilu przyściennym 25 mm.
- Przesuwne elementy drzwi odchylane są do środka, co znacznie ułatwia czyszczenie.
- Najwyższej jakości rolki przesuwne.
- Listwa magnetyczna, profile uszczelniające i pozioma uszczelka w kształcie rynny.
- Możliwość montażu z progiem (wysokość 6 mm) ●●, lub bez (wyk. nadpodłogowe) ●●●, patrz str. 14-15.
- Ze względów konstrukcyjnych kabina LIGA nie gwarantuje zupełnej szczelności.
- Zakres dostawy: zestaw montażowy.
- Made in Germany.
- Produkt odpowiada wymogom normy EN 14428 (CE) oraz PPP 53005 (TÜV/GS).
- Gwarancja dostępności części zamiennych przez 20 lat po wycofaniu modelu z produkcji.

Montaż

Kabiny prysznicowe Kermi są przeznaczone do montażu na brodzikach. W przypadku innego zastosowania należy zapewnić odpowiednie miejsce i warunki do montażu (spadek, uszczelnienia, itp.). Informacje dotyczące pomiaru i montażu patrz str. 10 - 11.

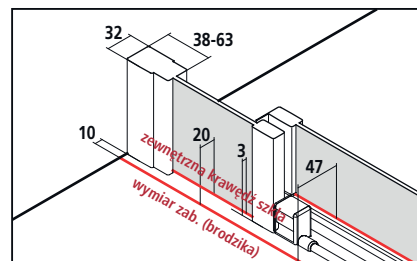

Szerokość kabiny narożnej = wymiar zabudowy (brodzika) - 10
Zewnętrzna krawędź szkła = wymiar zabudowy (brodzika) - 20

Dokumenty sprzedaży Kermi zawierają informacje o wymiarach szerokości kabiny (BV) lub o wymiarach zewnętrznej krawędzi szkła (GAK).

Kermi**EXTRA**

Szkle piaskowane	wzór Stripe 2	707,-	wszystkie inne wzory Kermi	1414,-	wzór indywidualny na zapytanie	strona 290 - 299
Paleta kolorów	dopłata do srebr. wys. połysk	1838,-	Wejście narożne kompletne			strona 302 - 303

cena netto w PLN I/2017

dopłata do ceny wykonania seryjnego lub spec., za każdą połowę kabiny



LI C2R/L

Wykonanie seryjne na brodzik						Składając zamówienie należy podać:				
Wszystkie wymiary w mm przy pionowych ścianach. Dopuszczalne odchylenie od poziomu 5 mm, w innym wypadku montaż nie jest możliwy. Możliwość poszerzenia o przedłużkę ZDSV SV1 LI...K patrz osprzęt str. 272. Cena kabiny wys. 1850 mm (LI C2R/L ...18..K) jak za wys. 2000 mm. Cena za kompletną kabinę uzyskana zostaje poprzez dodanie ceny części prawej (LI C2R) i lewej (LI C2L).						LI C2R = część prawa LI C2L = część lewa				
wysokość kabiny	wymiar zab. (brodzika)	brodzik	szer. wejścia po przekątnej 2 części			numer artykułu srebro matowe = 1 ESG przezroczyste z KermiCLEAN = P	cena netto w PLN I/2017 za 1 połowę	numer artykułu srebro wysoki połysk = V ESG przezroczyste z KermiCLEAN = P	cena netto w PLN I/2017 za 1 połowę	
2000	735-760	750	396			LI C2R 07520 1PK	1308,-	LI C2R 07520 VPK	1533,-	
	785-810	800	431			LI C2L 07520 1PK		LI C2L 07520 VPK		
	885-910	900	502			LI C2R 08020 1PK		LI C2R 08020 VPK		
	985-1010	1000	573			LI C2L 08020 1PK	LI C2L 08020 VPK			
	1185-1210	1200	1200	714			LI C2R 09020 1PK	1424,-	LI C2R 09020 VPK	1649,-
							LI C2L 09020 1PK		LI C2L 09020 VPK	
						LI C2R 10020 1PK	LI C2R 10020 VPK			
						LI C2L 10020 1PK	LI C2L 10020 VPK			
						LI C2R 12020 1PK		LI C2R 12020 VPK		
						LI C2L 12020 1PK		LI C2L 12020 VPK		



Wykonanie seryjne do montażu bez brodzika						Składając zamówienie należy podać:				
Wszystkie wymiary w mm przy pionowych ścianach. Dopuszczalne odchylenie od poziomu 5 mm, w innym wypadku montaż nie jest możliwy. Możliwość poszerzenia o przedłużkę ZDSV SV1 LI...K patrz osprzęt str. 272. Cena kabiny wys. 1850 mm (LI C2R/L ...18..K) jak za wys. 2000 mm. Cena za kompletną kabinę uzyskana zostaje poprzez dodanie ceny części prawej (LI C2R) i lewej (LI C2L).						LI C2R = część prawa LI C2L = część lewa				
wysokość kabiny		zewnętrzna krawędź szkła	szer. wejścia po przekątnej 2 części			numer artykułu srebro matowe = 1 ESG przezroczyste z KermiCLEAN = P	cena netto w PLN I/2017 za 1 połowę	numer artykułu srebro wysoki połysk = V ESG przezroczyste z KermiCLEAN = P	cena netto w PLN I/2017 za 1 połowę	
2000		740-765	414			LI C2R 07820 1PK	1308,-	LI C2R 07820 VPK	1533,-	
						LI C2L 07820 1PK		LI C2L 07820 VPK		
						LI C2R 08320 1PK		LI C2R 08320 VPK		
			790-815	449			LI C2L 08320 1PK	LI C2L 08320 VPK		
			890-915	520			LI C2R 09320 1PK	1424,-	LI C2R 09320 VPK	1649,-
							LI C2L 09320 1PK		LI C2L 09320 VPK	
		990-1015	590			LI C2R 10320 1PK	LI C2R 10320 VPK			
		1190-1215	732			LI C2L 10320 1PK		LI C2L 10320 VPK		
						LI C2R 12320 1PK		LI C2R 12320 VPK		
						LI C2L 12320 1PK		LI C2L 12320 VPK		

Wykonanie specjalne wyłącznie na podstawie formularza						Składając zamówienie należy podać:				
Wszystkie wymiary w mm. Zakres regulacji szerokości wykonania specjalnego + 15 mm / - 10 mm. Cena za kompletną kabinę uzyskana zostaje poprzez dodanie ceny części prawej (LI C2R) i lewej (LI C2L).						LI C2R = część prawa LI C2L = część lewa				
wysokość kabiny	wymiar zab. (brodzika) maks. 1250					numer artykułu srebro matowe ESG przezroczyste z KermiCLEAN	cena netto w PLN I/2017 za 1 połowę	numer artykułu srebro wysoki połysk ESG przezroczyste z KermiCLEAN	cena netto w PLN I/2017 za 1 połowę	Przy zamówieniu należy podać:
do 2050	do 950					LI C2R/L połowa	1768,-	LI C2R/L połowa	1993,-	LI C2R/L połowa
	951-1250					LI C2R/L połowa	1919,-	LI C2R/L połowa	2144,-	+ wysokość kabiny + wymiar zabudowy (brodzika) zewnętrzna krawędź szkła + kolor + rodzaj szkła



	Ścięcie w polu stałym	dopłata 261,- do ceny wykonania specjalnego za 1 usługę, w zależności od możliwości technicznych
	Wycięcie w polu stałym	dopłata 261,- do ceny wykonania specjalnego za 1 usługę, w zależności od możliwości technicznych
	Wykonanie specjalne	na zapytanie

**brodziki
równoboczne**

producent	model	promień	LI C50 / LI C55
Cersanit	Tako 80/3	550	LI C55 080..
	Tako 80/30	550	LI C55 080..
	Tako 80/6	550	LI C55 080..
	Tako 90/3	550	LI C55 090..
	Tako 90/30	550	LI C55 090..
	Tako 90/6	550	LI C55 090..
Dolomite	Surf 4695	550	LI C55 080..
	Surf 4698	550	LI C55 090..
	Surf J0877	550	LI C55 090..
	Surf J0883	550	LI C55 080..
	Surf J3390	550	LI C55 090..
Duka	Ronda 900	550	LI C55 090..
	Ronda P 821	550	LI C55 080..
	Ronda P 921	550	LI C55 090..
Duravit	D-Code 720069	500	LI C50 090..
	D-Code 720070	500	LI C50 100..
	D-Code 720108	500	LI C50 090..
	D-Code 720109	500	LI C50 100..
	Starck 720030	500	LI C50 090..
	Starck 720032	500	LI C50 100..
	Starck Slimline 720135	550	LI C55 090..
	Starck Slimline 720136	550	LI C55 101..
Hüppe	Purano 202150	504	LI C50 080..
	Purano 202151	504	LI C50 090..
	Purano 202152	504	LI C50 100..
Ideal Standard	Connect Air E 0987 01	550	LI C55 080..
	Connect Air E 1051 01	550	LI C55 090..
	Connect Air E 1056 01	550	LI C55 101..
	Connect-Playa T2708	550	LI C55 090..
	Connect-Playa T2709	550	LI C55 101..
	Hotline K277501/K277901	550	LI C55 080..
	Hotline K277601/278001	550	LI C55 090..
	Hotline K278101	550	LI C55 101..
	Ultra Flat K1622	550	LI C55 090..
	Ultra Flat K1623	550	LI C55 101..
	Ultra Flat K1939	550	LI C55 080..
	Ultra Flat K1993	500	LI C50 080..
	Ultra Flat K5176	550	LI C55 090..
	Ultra Flat K5177	550	LI C55 101..
	Washpoint K5223	550	LI C55 080..
	Washpoint K5224	550	LI C55 090..
	Washpoint K5225	550	LI C55 101..
Kaldewei	*Fontana 567, 594, 583, 584	520	LI C55 080..
	*Fontana 568, 564, 586, 585	520	LI C55 090..
	*Fontana 569, 565, 587, 589	520	LI C55 101..
	Arrondo 870, 871, 880	550	LI C55 090..
	Arrondo 872, 873, 881	550	LI C55 101..
	Zirkon 600, 511, 512	500	LI C50 080..
	Zirkon 604, 513, 514	500	LI C50 090..
	Zirkon 606, 510	500	LI C50 100..
Keramag	iCon 1000x1000	550	LI C55 101..
	iCon 900x900	550	LI C55 090..
	Preciosa 900x900	550	LI C55 090..
	Renova Nr. 1 800x800	550	LI C55 080..
	Renova Nr 1 900x900	550	LI C55 090..
Kohler	Flight 100x100 62480	550	LI C55 101..
	Flight 80x80 62443K	550	LI C55 080..
	Flight 90x90 12990W	550	LI C55 090..
	Kyreo 80x80 N106K	550	LI C55 080..
	Kyreo 90x90 N107K	550	LI C55 090..

**brodziki
równoboczne**

producent	model	promień	LI C50 / LI C55
Kolo	Akcent 90	550	LI C55 090..
	First 90	550	LI C55 090..
	Głęboki 90	550	LI C55 090..
	Pacyfik 90	550	LI C55 090..
	Simplo 90	550	LI C55 090..
	Standard Plus 90	550	LI C55 090..
	Terra 90	550	LI C55 090..
	Xeno 90	550	LI C55 090..
Koralle	Clarissa Plus 100/4	550	LI C55 101..
	Clarissa Plus 80/4	550	LI C55 080..
	Clarissa Plus 90/4	550	LI C55 090..
	my Day 90/4	550	LI C55 090..
	T200 DW 100/4	550	LI C55 101..
	T200 DW 80/4	550	LI C55 080..
	T200 DW 90/4	550	LI C55 090..
	T700 100/4	550	LI C55 101..
	T700 90/4	550	LI C55 090..
	T900 90/4	550	LI C55 090..
	Terra 90/4	550	LI C55 090..
Laufen	Platina 215008	550	LI C55 090..
	Platina 215009	550	LI C55 101..
	Platina 215018	550	LI C55 090..
	Platina 215019	550	LI C55 101..
Novellini	New Victory 100x100	550	LI C55 101..
	New Victory 80x80	550	LI C55 080..
	New Victory 90x90	550	LI C55 090..
	Victory A100 / B100	550	LI C55 101..
	Victory A80 / B80	550	LI C55 080..
	Victory A90 / B90	550	LI C55 090..
Pool-Spa	Bretania 90	550	LI C55 090..
	Castylia 90	550	LI C55 090..
	Germina 90	550	LI C55 090..
	Monaco 90	550	LI C55 090..
	Venecja 90	550	LI C55 090..
Ravak	Elipso 100 LA, EX, PAN	500	LI C50 100..
	Elipso 80 LA, EX, PAN	500	LI C50 080..
	Elipso 90 LA, EX, PAN	500	LI C50 090..
	Elipso PRO 100	500	LI C50 100..
	Elipso PRO 80	500	LI C50 080..
	Elipso PRO 80 Chrome	500	LI C50 080..
	Elipso PRO 90	500	LI C50 090..
	Elipso PRO 90 Chrome	500	LI C50 090..
	Elipso Pro 90 Flat	500	LI C50 090..
	Ronda 80	500	LI C50 080..
	Ronda 90	500	LI C50 090..
	Sabina 80 LA	500	LI C50 080..
	Sabina 90 LA	500	LI C50 090..
Riho	278 (DA 86), 279 (DA 87)	550	LI C55 080..
	280 (DA 88), 281 (DA 89), 515 (DE88)	550	LI C55 090..
	284 (DA 92), 285 (DA 93), 516 (DE92)	550	LI C55 101..
	Kolping 100 (DB 18)	550	LI C55 101..
	Kolping 80 (DB 10)	550	LI C55 080..
	Kolping 90 (DB 14)	550	LI C55 090..
Roca	Malta 1000 VK	505	LI C50 100..
	Malta 900 VK	505	LI C50 090..



**brodziki
równoboczne**

producent	model	promień	LI C50 / LI C55
Roltechnik	Dream-M Sanipro 800	550	LI C55 080..
	Dream-M Sanipro 900	550	LI C55 090..
	Dream-P-Sanipro 800	550	LI C55 080..
	Dream-P-Sanipro 900	550	LI C55 090..
	Flat Round 800	550	LI C55 080..
	Flat Round 900	550	LI C55 090..
	Hawaii 800	550	LI C55 080..
	Hawaii 900	550	LI C55 090..
	Hawaii-P 800	550	LI C55 080..
	Hawaii-P 900	550	LI C55 090..
	Tahiti-M 1000	550	LI C55 101..
	Tahiti-M 800	550	LI C55 080..
	Tahiti-M 900	550	LI C55 090..
	Tahiti-P 800	550	LI C55 080..
	Tahiti-P 900	550	LI C55 090..
Sanplast	BP/Free 800	550	LI C55 080..
	BP/PR 800	550	LI C55 080..
	BP/Space 800	550	LI C55 080..
SanSwiss	Ila WIR 800	550	LI C55 080..
	Ila WIR 900	550	LI C55 090..
	Ila WIR1000	550	LI C55 101..
	Marblemate WMR 1000	550	LI C55 101..
	Marblemate WMR 800	550	LI C55 080..
	Marblemate WMR 900	550	LI C55 090..
	Tracy WAR 1000	550	LI C55 101..
	Tracy WAR 800	550	LI C55 080..
	Tracy WAR 900	550	LI C55 090..
Schedpol	Calido 80x80/3.122	550	LI C55 080..
	Calido 90x90/3.123	550	LI C55 090..
	Camparo 90x90/3.084/O	550	LI C55 090..
	Caspar 80x80/3.263	550	LI C55 080..
	Caspar 90x90/3.264	550	LI C55 090..
	Competia 100x100/3.0165/O	550	LI C55 101..
	Competia 80x80/3.0163/O	550	LI C55 080..
	Competia 90x90/3.0164/O	550	LI C55 090..
	Corrina 100x100/3.065/O	550	LI C55 101..
	Corrina 80x80/3.063/O	550	LI C55 080..
	Corrina 90x90/3.064/O	550	LI C55 090..
	Dante 80x80/3.022/O	550	LI C55 080..
	Dante 90x90/3.023/O	550	LI C55 090..
	Delia 80x80/3.020/O	550	LI C55 080..
	Go Baby 80x80/3.038/O	550	LI C55 080..
	Go Baby 90x90/3.039/O	550	LI C55 090..
	Grando 80x80/3.026/O	500	LI C50 080..
	Grando 80x80/3.028/O	550	LI C55 080..
	Grando 90x90/3.027/O	500	LI C50 090..
	Grando 90x90/3.029/O	550	LI C55 090..
	Grando PLUS 80x80/3.0126/O	500	LI C50 080..
	Grando PLUS 80x80/3.0128/O	550	LI C55 080..
	Grando PLUS 90x90/3.0127/O	500	LI C50 090..
	Grando PLUS 90x90/3.0129/O	550	LI C55 090..
	Grawello 80x80/3.015/O	550	LI C55 080..
	Grawello 80x80/3.016/O	500	LI C50 080..
	Grawello 90x90/3.014/O	550	LI C55 090..
	Grawello 90x90/3.017/O	500	LI C50 090..
	Superflach 90x90/3.041	550	LI C55 090..
Villeroÿ&Boch	O.Novo/620990	555	LI C55 090..
	O.Novo/6213C3	550	LI C55 080..
	O.Novo/6213D4	550	LI C55 090..
	O.Novo/UDA0906DEN4GV	550	LI C55 090..
	Squaro/UDQ09105QR4V	550	LI C55 090..
	Subway 90	550	LI C55 090..

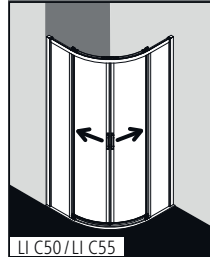

Możliwości zabudowy

Wyk. narożne: LI C50 / LI C55



Kabina U-kształtna: LI C50 / LI C55 i LI TWD (str. 262) i ZDSS VSS LI (strona 272)

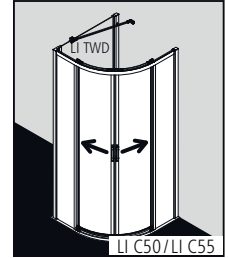
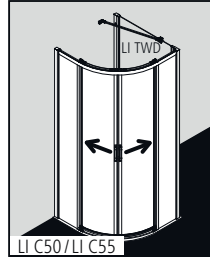

promień = b x 2,41

zmierzony wymiar b w mm	promień brodzika w mm	LIGA
207	promień 500	LI C50
216	promień 520	LI C55
228	promień 550	LI C55

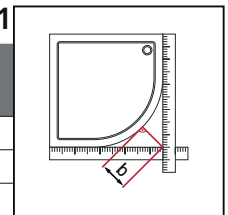

Informacje o produkcie.

- Pasujące brodziki ćwierćkolistą patrz str. 268.
- Kabina ćwierćkolistą z dwoma przesuwными segmentami i dwoma polami stałymi.
- 4 mm szkło hartowane ESG odpowiadające wymogom normy EN 12150, z powłoką Kermi**CLEAN**.
- Profile wykonane są z eloksalowanego aluminium, uchwyty z najwyższej jakości metalu.
- W kolorze srebrno matowe uchwyty, zawiasy oraz elementy listew uszczelniających są w chromie.
- Zakres regulacji na profilu przyściennym 25 mm.
- Przesuwne elementy drzwi odchylane są do środka, co znacznie ułatwia czyszczenie.
- Najwyższej jakości rolki przesuwne.
- Listwa magnetyczna, profile uszczelniające i pozioma uszczelka w kształcie rynny.
- Możliwość montażu z progiem (wysokość 6 mm) ●●, lub bez (wyk. nadpodłogowe) ●●●●, patrz str. 14-15.
- Ze względów konstrukcyjnych kabina LIGA nie gwarantuje pełnej szczelności.
- Zakres dostawy: zestaw montażowy.
- Made in Germany.
- Produkt odpowiada wymogom normy EN 14428 (CE) oraz PPP 53005 (TÜV / GS).
- Gwarancja dostępności części zamiennych przez 20 lat po wycofaniu modelu z produkcji.

Montaż

Kabiny prysznicowe Kermi są przeznaczone do montażu na brodzikach. W przypadku innego zastosowania należy zapewnić odpowiednie miejsce i warunki do montażu (spadek, uszczelnienia, itp.). Informacje dotyczące pomiaru i montażu patrz str. 10 - 11.

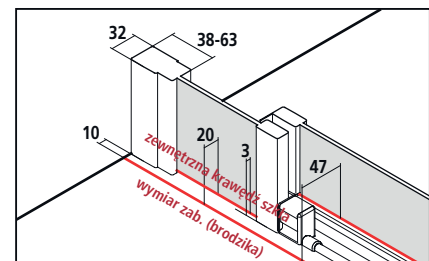

Dokumenty sprzedaży Kermi zawierają informacje o wymiarach szerokości kabiny (BV).

Kermi**EXTRA**

do ceny wykonania seryjnego I/2017
lub na zam., w szkłe przezroczystym ESG

Szkló piaskowane	wzór Stripe 2	707,-	wszystkie inne wzory Kermi	1414,-	wzór indywidualny na zapytanie	strona 290 - 299
Paleta kolorów	dołata do sreb. wys. polysk	1838,-				strona 302 - 303

LI C50 / LI C55

Wykonanie seryjne												
Wszystkie wymiary w mm przy pionowych ścianach. Dopuszczalne odchylenie od poziomu 5 mm, w innym wypadku montaż nie jest możliwy. Możliwość poszerzenia o przedłużkę ZDSV SV1 LI...K patrz osprzęt str. 272.												
wysokość kabiny	wymiar zab. brodzika	wymiar zab. (brodzika)	szerokość wejścia	szer. pola stałego					numer artykułu srebro matowe = 1 ESG przezroczyste z KermiCLEAN = P	ccena netto w PLN I/2017	numer artykułu srebro wysoki połysk = V ESG przezroczyste z KermiCLEAN = P	ccena netto w PLN I/2017
	W	WE	E	F								
2000	800x800	785-810	450	285				LI C50 08020 1PK	2950,-	LI C50 08020 VPK	3159,-	
		785-810	380	235				LI C55 08020 1PK		LI C55 08020 VPK		
	900x900	885-910	590	385				LI C50 09020 1PK	2980,-	LI C50 09020 VPK	3189,-	
		885-910	540	335				LI C55 09020 1PK		LI C55 09020 VPK		
	1000x1000	985-1010	652	485				LI C50 10020 1PK	3125,-	LI C50 10020 VPK	3334,-	
		985-1010	680	435				LI C55 10120 1PK		LI C55 10120 VPK		

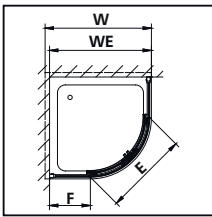

Wykonanie specjalne wyłącznie na podstawie formularza												
Wszystkie wymiary w mm. Dopasowanie giętego szkła i wysokość specjalna nie jest możliwa. Zakres regulacji szerokości wykonania specjalnego + 15 mm / - 10 mm.												
wysokość kabiny	wymiar zab. (brodzika) maks. 1250	szer. pola stałego						numer artykułu srebro matowe ESG przezroczyste z KermiCLEAN	ccena netto w PLN I/2017	numer artykułu srebro wysoki połysk ESG przezroczyste z KermiCLEAN	ccena netto w PLN I/2017	Przy zamówieniu należy podać:
	WE											
2000	do 950x950	min. 170/maks. 750						LI C50 / LI C55	3937,-	LI C50 / LI C55	4146,-	LI C50 / LI C55
	do 1250x1250	min. 170/maks. 750						LI C50 / LI C55	4125,-	LI C50 / LI C55	4334,-	+ wysokość kabiny + wymiar zab. (brodzika) + szerokość pola stałego + kolor + rodzaj szkła

	Ścięcie w polu stałym	dopłata 261,- do ceny wykonania specjalnego za 1 usługę, w zależności od możliwości technicznych
	Wycięcie w polu stałym	dopłata 261,- do ceny wykonania specjalnego za 1 usługę, w zależności od możliwości technicznych
	Wykonanie specjalne	na zapytanie

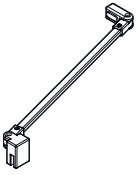
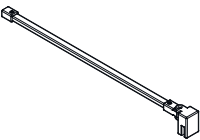
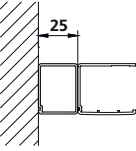
nazwa ilustracja	opis	nr artykułu	cena netto w PLN	
			srebro matowe/ chrom = 1	srebro wysoki połysk / chrom = V
Stabilizator LIGA (wewnątrz kabiny)				
	do stabilizacji ściany - ściany bocznej / pola stałego Przy montażu można dowolnie skrócić.			
	długość 700 mm	ZDSS VSS LI070.K	319,-	422,-
	długość specjalna do maks. 1200 mm	ZDSS VSS LI	392,-	490,-
	Możliwość stabilizacji 90° do modeli ścian bocznych / pól stałych LIGA Przy montażu można dowolnie skrócić.			
	długość 1200 mm	ZDSS S90 LI120.K	319,-	422,-
Przedłużka				
	do wszystkich wykonań kabin z wyjątkiem drzwi przes. 4-cz. z polami stałymi bez progu (LI D4B) Istnieje możliwość łączenia dwóch przedłużek w rzędzie z wyjątkiem drzwi wahadłowo-składanych (LI 2SR/L), drzwi wahadłowo-składanych 4 cz. (LI 2T4) oraz z wyjątkiem wejścia narożnego 2-cz. (wahadłowo-składanych) (LI 2CR/L)			
	wysokość 1850 mm	ZDSV SV1 LI185.K	146,-	184,-
	wysokość 2000 mm	ZDSV SV1 LI200.K	146,-	184,-
	wysokość specjalna do 2000 mm	ZDSV SV1 LI	184,-	217,-

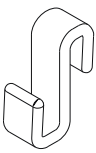
nazwa ilustracja	opis	nr artykułu	cena netto w PLN
			przezroczysty
Haczyk na ręczniki			
	Przezroczysty haczyk na ręczniki odpowiedni do pola stałego/ściany bocznej i skrzydła drzwi ESG 5 mm		
	5 szt.	ZDHH HHH LI000XK	105,-

PARAWANY NAWANNOWE

Modele seryjne

- Komfortowa ochrona przed wodą w kilku wersjach wykonania.
- Ekskluzywne zawiasy lub eleganckie profile.
- Do wyboru rozwiązania z odchylanymi skrzydłami, z polem stałym lub bez, praktyczne skrzydła składane.
- Najwyższej jakości eloksowane profile aluminiowe.
- Zawiasy wykonane są z najwyższej jakości metalu.
- Dostosowane do prawie każdej standardowej wanny kąpielowej.
- W zależności od modelu wykonywane na wymiar lub seryjnie.



MADE IN
GERMANY



Dostępne wykonania

Wykonania seryjne

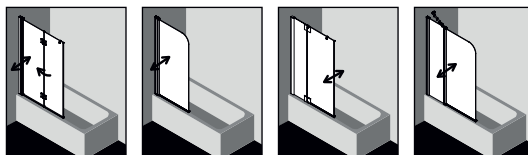

LI 2PR/L
strona 276

AT DFR/L
strona 278

PX DTR/L
strona 280

AT DTR/L
strona 282

Paleta kolorów w zależności od modelu



srebro wysoki
połysk

srebro matowe

biel, RAL 9016

Szkoło w zależności od modelu

z powłoką Kermi**CLEAN** ułatwiającą utrzymanie parawanu w czystości



ESG przezroczyste

ESG SR Opaco

ESG SR Siesta

ESG SR Arena C

ESG szkło szare





Możliwości zabudowy

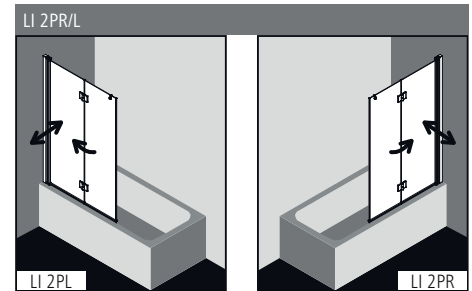

LI 2PR/L i LI TWD jako wykonanie specjalne oraz ZDSS VSS LI (strona 272)

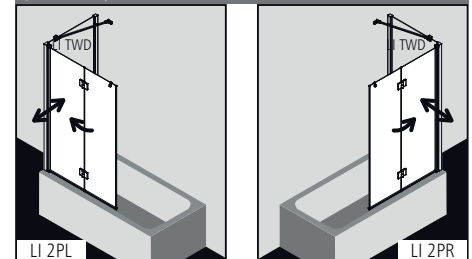

LI 2PR/L maks. wysokość 1600 mm, szerokość całkowita maks. 1000 mm.

Informacje o produkcie.

- Do zabudowy na wannie oraz do montażu ze ścianą boczną LI TWD (wykonanie specjalne).
- Częściowo obramowany dwuskrzydłowy parawan na wannę, z profilem przyściennym, otwierany 90° do środka i na zewnątrz, na zawiasach odchylany na zewnątrz o 180°.
- 5 mm szkło hartowane ESG odpowiadające wymogom normy EN 12150, z powłoką Kermi**CLEAN**.
- Profile wykonane są z eloksalowanego aluminium.
- W kolorze srebro matowe zawiasy są w chromie.
- Zakres regulacji na profilu przyściennym 25 mm.
- Zawiasy wyposażone są w mechanizm windowy.
- Profil zawiasowy wyposażony jest mechanizm windowy.
- Profil uszczelniający oraz pozioma uszczelka w kształcie rynny.
- Pionowy profil chroniący krawędź szkła.
- Ze względu na konstrukcyjne kabina LIGA nie gwarantuje pełnej szczelności.
- Zakres dostawy: zestaw montażowy. Przezroczysty haczyk na ręczniki do zamontowania w dowolnym miejscu.
- Made in Germany.
- Produkt odpowiada wymogom normy EN 14428 (CE) oraz PPP 53005 (TÜV/GS).
- Gwarancja dostępności części zamiennych przez 20 lat po wycofaniu modelu z produkcji.

Montaż

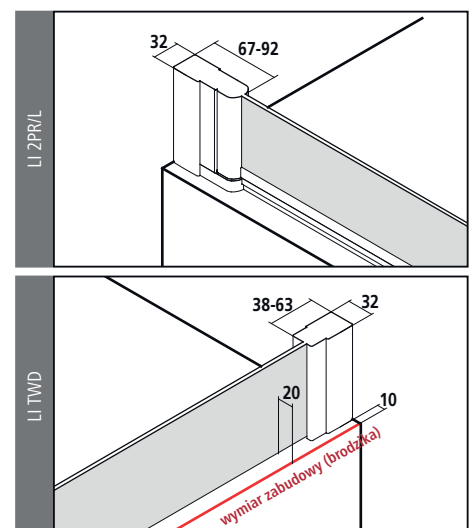

Kermi**EXTRA**

do ceny wykonania seryjnego I/2017 lub na zam., w szkłe przezroczystym ESG

Szkle piaskowane	wzór Stripe 2	707,-	wszystkie inne wzory Kermi	1414,-	wzór indywidualny na zapytanie	strona 290 - 299
Paleta kolorów	dopłata do sreb. wys. połysk	1184,-				strona 302 - 303

LI 2PR/L

Wykonanie seryjne

Wszystkie wymiary w mm przy pionowych ścianach.

Dopuszczalne odchylenie w poziomie maks. 5 mm, w innym wypadku konieczne jest wykonanie kabiny na wymiar ze ścięciem.

Składając zamówienie należy podać:

LI 2PR = parawan otwierany w prawo

LI 2PL = parawan otwierany w lewo

wysokość	szerokość całkowita	szerokość skrzydła 1	szerokość skrzydła 2	numer artykułu srebro matowe = 1 ESG przezroczyste z KermiCLEAN = P	cena netto w PLN I/2017	numer artykułu srebro wysoki połysk = V ESG przezroczyste z KermiCLEAN = P	cena netto w PLN I/2017
		F1	F2				
1600	980-1005	486	440	LI 2PR/L 10016 1PK	1628,-	LI 2PR/L 10016 VPK	1853,-
	1180-1205	586	540	LI 2PR/L 12016 1PK		LI 2PR/L 12016 VPK	

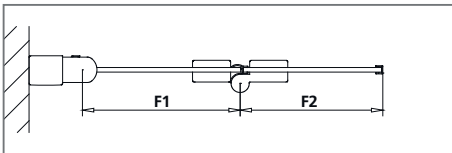

Wykonanie specjalne wyłącznie na podstawie formularza - LI TWD

Wszystkie wymiary podane w mm.

Zakres regulacji szerokości wykonania specjalnego + 15 mm / - 10 mm.

Składając zamówienie należy podać:

LI 2PR = parawan otwierany w prawo

LI 2PL = parawan otwierany w lewo

wysokość	szer. całkowita maks. 1210	szerokość skrzydła 1 Skrzydło 1 musi być co najmniej 30 mm szersze niż skrzydło 2! F1	szerokość skrzydła 2 F2	numer artykułu srebro matowe ESG przezroczyste z KermiCLEAN	cena netto w PLN I/2017	numer artykułu srebro wysoki połysk ESG przezroczyste z KermiCLEAN	cena netto w PLN I/2017	Przy zamówieniu należy podać:
do 2050	do 950	min. 250	min. 220	LI 2PR/L	2116,-	LI 2PR/L	2409,-	LI 2PR/L
	951-1210	min. 250	min. 220	LI 2PR/L		LI 2PR/L		+ wysokość + szerokość całkowita + szerokość skrzydła 1 + szerokość skrzydła 2 + kolor + rodzaj szkła



Ścięcie w skrzydle 2

dopłata 261,- do ceny wykonania specjalnego za 1 usługę



Wykonanie specjalne

na zapytanie

Wykonanie specjalne wyłącznie na podstawie formularza - LI TWD

Wszystkie wymiary w mm.

Zakres regulacji szerokości wykonania specjalnego + 15 mm / - 10 mm.

Strona montażu nie ma znaczenia - ściana prawa lub lewa.

Składając zamówienie należy podać:

wymiar = wymiar zabudowy (brodzika)
wymiar = zewnętrzna krawędź szkła
patrz także str. 10-11.

wysokość kabiny	wymiar zabudowy (brodzika) maks. 1250	numer artykułu srebro matowe ESG przezroczyste z KermiCLEAN	cena netto w PLN I/2017	numer artykułu srebro wysoki połysk ESG przezroczyste z KermiCLEAN	cena netto w PLN I/2017	Przy zamówieniu należy podać:
do 2050	do 950	LI TWD	1240,-	LI TWD	1387,-	LI TWD
	951-1250	LI TWD	1387,-	LI TWD	1534,-	+ wysokość kabiny + wymiar zabudowy (brodzika) zewnętrzna krawędź szkła + kolor + rodzaj szkła



Ścięcie

dopłata 157,- do ceny wykonania specjalnego za 1 usługę



Wycięcie

dopłata 157,- do ceny wykonania specjalnego za 1 usługę



Wykonanie specjalne

na zapytanie



Możliwości zabudowy

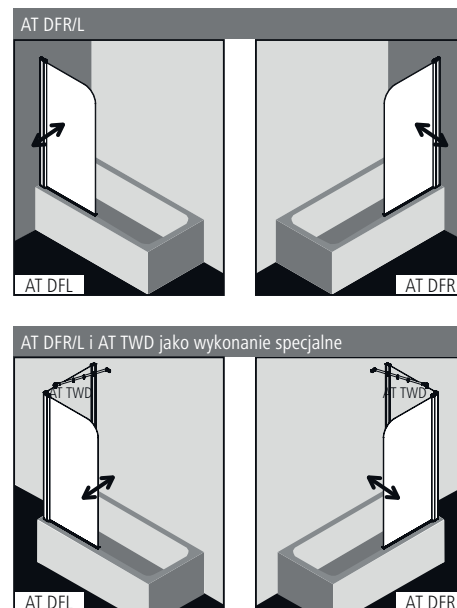

Informacje o produkcie.

- Do zabudowy na wannie oraz do łączenia ze ścianą boczną AT TWD (wykonanie specjalne).
- Częściowo obramowane skrzydło wahadłowe, otwierane do środka i na zewnątrz.
- 6 mm szkło hartowane ESG odpowiadające wymogom normy EN 12150, z powłoką Kermi**CLEAN**.
- Profile wykonane z najwyższej jakości eloksowanego aluminium.
- Zakres regulacji na profilu przysięnnym 25 mm.
- Profil zawiasowy wyposażony w mechanizm windowy.
- Profil uszczelniający oraz pozioma uszczelka w kształcie rynny.
- Zakres dostawy: zestaw montażowy.
- Made in Germany.
- Produkt odpowiada wymogom normy EN 14428 (CE) oraz PPP 53005 (TÜV/GS).
- Gwarancja dostępności części zamiennych przez 20 lat po wycofaniu modelu z produkcji.

Montaż

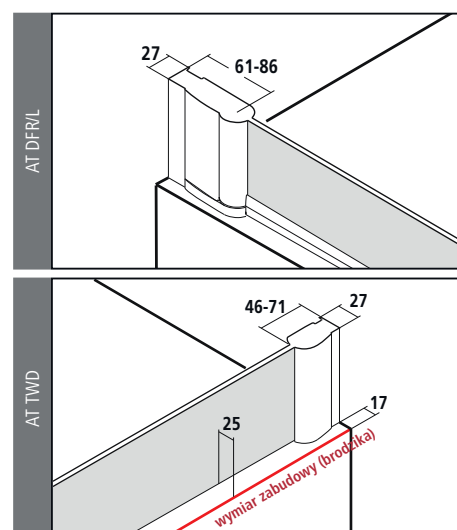

Kermi**EXTRA**

*maks. szerokość patrz następna strona

do ceny wykonania seryjnego I/2017
lub na zam., w szkłe przezroczystym ESG

Szkle piaskowane	wzór Stripe 2	707,-	wszystkie inne wzory Kermi	1414,-	wzór indywidualny na zapytanie	strona 290 - 299	
Szkle lustrzane*	szerokość szkła zależnie od produktu	- 550	25 %	551-950	30 %	951-1250 35 % powyżej 1251 40 %	strona 300 - 301
Paleta kolorów	dopłata do srebr. wys. połysk	1184,-				strona 302 - 303	

AT DFR/L

Wykonanie seryjne

Wszystkie wymiary w mm przy pionowych ścianach.

Dopuszczalne odchylenie w poziomie maks. 5 mm, w innym wypadku konieczne jest wykonanie kabiny na wymiar ze ścięciem.

Składając zamówienie należy podać:

AT DFR = otwierane w prawo

AT DFL = otwierane w lewo

wysokość	szerokość całkowita				numer artykułu srebro wysoki połysk = V ESG przezroczyste z KermiCLEAN = P	cena netto w PLN I/2017	numer artykułu kolor biały = 2 ESG przezroczyste z KermiCLEAN = P	cena netto w PLN I/2017
1500	740-765				AT DFR/L 07515 VPK	1010,-	AT DFR/L 07515 2PK	1010,-

Szkło	Pozostałe rodzaje szkła dostępne w ofercie KermiEXTRA, patrz poprzednia strona.	Dopłata przy szkle przezroczystym ESG z KermiCLEAN	
		kod	cena netto
■ ESG szkło mleczne SR Opaco		Y	+ 10 %
■ ESG szkło strukturalne SR Siesta		W	+ 10 %
■ ESG szkło strukturalne SR Arena C		Z	+ 10 %
■ ESG szkło szare		M	+ 40 %

Przykład:

AT DFR 07515 VVK

V = srebro wysoki połysk

Y = ESG szkło mleczne SR Opaco z KermiCLEAN

Wykonanie specjalne wyłącznie na podstawie formularza - AT DFR/L

Wszystkie wymiary w mm.

Zakres regulacji szerokości wykonania specjalnego + 15 mm / - 10 mm.

Składając zamówienie należy podać:

AT DFR = otwierane w prawo

AT DFL = otwierane w lewo

wysokość	szer. całkowita maks. 1250 przy wysokości do 1500, maks. 1000 przy wysokości 1501-2200				numer artykułu srebro wysoki połysk ESG przezroczyste z KermiCLEAN	cena netto w PLN I/2017	numer artykułu biel ESG przezroczyste z KermiCLEAN	cena netto w PLN I/2017	Przy zamówieniu należy podać:
do 1500	do 950				AT DFR/L	1313,-	AT DFR/L	1313,-	AT DFR/L + wysokość + szerokość całkowita
	951-1250				AT DFR/L		AT DFR/L		
1501-2050	do 950				AT DFR/L	1339,-	AT DFR/L	1339,-	+ kolor + rodzaj szkła
	951-1000				AT DFR/L		AT DFR/L		
2051-2200	do 950				AT DFR/L	1406,-	AT DFR/L	1406,-	
	951-1000				AT DFR/L		AT DFR/L		

	Ścięcie	dopłata 261,- do ceny wykonania specjalnego za 1 usługę
	Wykonanie specjalne	na zapytanie

Wykonanie specjalne wyłącznie na podstawie formularza - AT TWD

Wszystkie wymiary w mm.

Zakres regulacji szerokości wykonania specjalnego + 15 mm / - 10 mm.

Strona montażu nie ma znaczenia - ściana prawa lub lewa.

wysokość	wymiar zabudowy (brodzika) maks. 1450				numer artykułu srebro wysoki połysk ESG przezroczyste z KermiCLEAN	cena netto w PLN I/2017	numer artykułu biel ESG przezroczyste z KermiCLEAN	cena netto w PLN I/2017	Przy zamówieniu należy podać:
do 1850	do 950				AT TWD	1411,-	AT TWD	1411,-	AT TWD + wysokość + wymiar zabudowy (brodzika)
	951-1250				AT TWD	1579,-	AT TWD	1579,-	
	1251-1450				AT TWD		AT TWD		
1851-2050	do 950				AT TWD	1439,-	AT TWD	1439,-	+ kolor + rodzaj szkła
	951-1250				AT TWD	1610,-	AT TWD	1610,-	
	1251-1450				AT TWD		AT TWD		
2051-2200	do 950				AT TWD	1511,-	AT TWD	1511,-	
	951-1250				AT TWD	1691,-	AT TWD	1691,-	
	1251-1450				AT TWD		AT TWD		

	Ścięcie	dopłata 157,- do ceny wykonania specjalnego za 1 usługę
	Wycięcie	dopłata 157,- do ceny wykonania specjalnego za 1 usługę
	Wykonanie specjalne	na zapytanie



Możliwości zabudowy

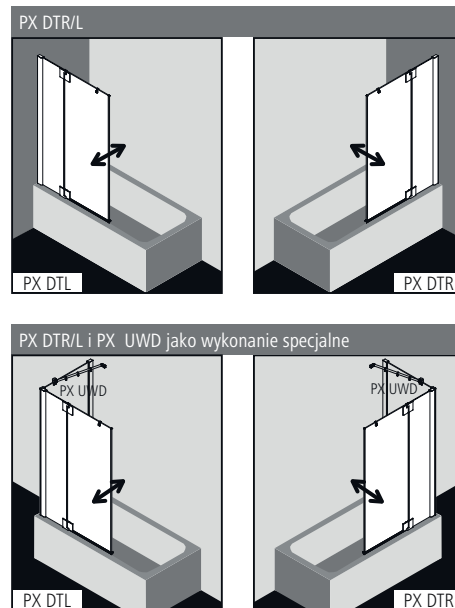

Informacje o produkcie.

- Do zabudowy na wannie oraz do łączenia ze ścianą boczną PX UWD (wykonanie specjalne).
- Częściowo obramowany parawan jednoskrzydłowy, otwierany do środka i na zewnątrz, z polem stałym.
- Przy szerokości pola stałego >300 mm konieczne zastosowanie stabilizatora PASA (wewnątrz).
- 8 mm szkło hartowane ESG odpowiadające wymogom normy EN 12150, z powłoką Kermi**CLEAN**.
- Profile wykonane są z eloksowanego aluminium, zawiasy i uchwyty z najwyższej jakości metalu.
- Zakres regulacji na profilu przyściennym 30 mm.
- Wyposażone w mechanizm windowy zawiasy zlicowane są od wewnątrz z powierzchnią tafli szkła.
- Profil uszczelniający oraz pozioma uszczelka w kształcie rynny.
- Pionowy profil chroniący krawędź szkła.
- Ze względów konstrukcyjnych kabina PASA XP nie gwarantuje kompletnej szczelności.
- Zakres dostawy: zestaw montażowy. Przezroczysty haczyk na ręczniki do zamontowania w dowolnym miejscu.
- Made in Germany.
- Produkt odpowiada wymogom normy EN 14428 (CE) oraz PPP 53005 (TÜV / GS).
- Gwarancja dostępności części zamiennych przez 20 lat po wycofaniu modelu z produkcji.

Montaż

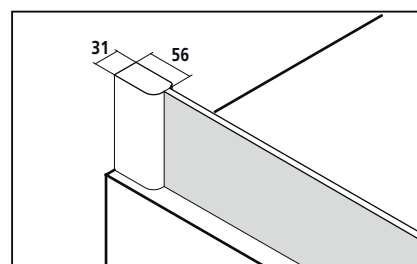

Kermi**EXTRA**

*maks. szerokość patrz następna strona

do ceny wykonania seryjnego I/2017
lub na zam., w szkłe przezroczystym ESG

Szkło piaskowane	wzór Stripe 2	707,-	wszystkie inne wzory Kermi	1414,-	wzór indywidualny na zapytanie	strona 290 - 299
Szkło lustrzane*	szerokość szkła zależnie od produktu	- 550	25 %	551-950	30 %	951-1250 35 % powyżej 1251 40 % strona 300 - 301
Paleta kolorów	dopłata do srebr. wys. połysk	1184,-				strona 302 - 303



PX DTR/L

Wykonanie seryjne				Składając zamówienie należy podać:			
Wszystkie wymiary w mm przy pionowych ścianach. Maksymalne odchylenie w poziomie w polu stałym: 2 mm, całkowite odchylenie 3 mm; w innym wypadku konieczne jest wykonanie kabiny na wymiar lub ścięcie szkła na zapytanie.				PX DTR = parawan odchylany w prawo PX DTL = parawan odchylany w lewo			
wysokość	szerokość całkowita	szerokość pola stałego * ze stabilizacją	szer. skrzydła odchylanego	numer artykułu srebro matowe = 1 ESG przezroczyste z KermiCLEAN = P	cena netto w PLN I/2017	numer artykułu srebro wysoki połysk = V ESG przezroczyste z KermiCLEAN = P	cena netto w PLN I/2017
1500	770-800	250-280	520	PX DTR/L 08015 1PK	2682,-	PX DTR/L 08015 VPK	3306,-
	870-900	250-280	620	PX DTR/L 09015 1PK		PX DTR/L 09015 VPK	
	970-1000	350-380*	620	PX DTR/L 10015 1PK	3013,-	PX DTR/L 10015 VPK	3637,-

Szkło	Dopłata przy szkłe przezroczystym ESG z KermiCLEAN	
	kod	cena netto
Pozostałe rodzaje szkła dostępne w ofercie KermiEXTRA, patrz poprzednia strona.		
■ ESG szkło mleczne SR Opaco	Y	+ 10 %
■ ESG szkło szare	M	+ 40 %

Przykład:
PX DTR 08015 VYK
 V = srebro wysoki połysk
 Y = ESG szkło mleczne SR Opaco z KermiCLEAN

Wykonanie specjalne wyłącznie na podstawie formularza				Składając zamówienie należy podać:				
Wszystkie wymiary w mm. Zakres regulacji szerokości wykonania specjalnego + 18 mm / - 12 mm.				PX DTR = parawan odchylany w prawo PX DTL = parawan odchylany w lewo				
wysokość	szer. całkowita maks. 1550	szerokość pola stałego > 300 konieczne zastosowanie stabilizatora ZDSS VSS PX, na zapytanie	szer. skrzydła odchylanego	numer artykułu srebro matowe ESG przezroczyste z KermiCLEAN	cena netto w PLN I/2017	numer artykułu srebro wysoki połysk ESG przezroczyste z KermiCLEAN	cena netto w PLN I/2017	Przy zamówieniu należy podać:
do 1500	do 950	min. 170/maks. 880	maks. 700	PX DTR/L	3487,-	PX DTR/L	4298,-	PX DTR/L
	951-1250	min. 170/maks. 880	maks. 700	PX DTR/L	3917,-	PX DTR/L	4728,-	+ wysokość
	1251-1550	min. 170/maks. 880	maks. 700	PX DTR/L		PX DTR/L		+ szerokość całkowita
1501-2050	do 950	min. 170/maks. 880	maks. 700	PX DTR/L	3556,-	PX DTR/L	4383,-	+ szerokość pola stałego
	951-1250	min. 170/maks. 880	maks. 700	PX DTR/L	3996,-	PX DTR/L	4823,-	+ szer. skrzydła odchylanego
	1251-1550	min. 170/maks. 880	maks. 700	PX DTR/L		PX DTR/L		+ kolor
2051-2200	do 950	min. 170/maks. 880	maks. 700	PX DTR/L	3735,-	PX DTR/L	4603,-	+ rodzaj szkła
	951-1250	min. 170/maks. 880	maks. 700	PX DTR/L	4196,-	PX DTR/L	5064,-	
	1251-1550	min. 170/maks. 880	maks. 700	PX DTR/L		PX DTR/L		

	Ścięcie	dopłata 250,- do ceny wykonania specjalnego za 1 usługę
	Wycięcie	dopłata 250,- do ceny wykonania specjalnego za 1 usługę
	Wykonanie specjalne	na zapytanie



Możliwości zabudowy

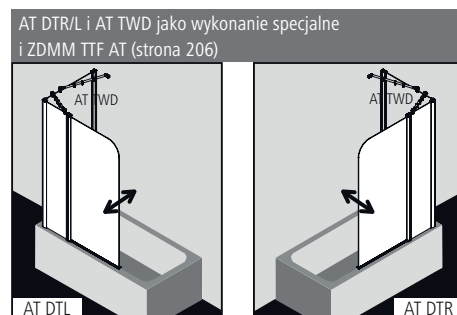
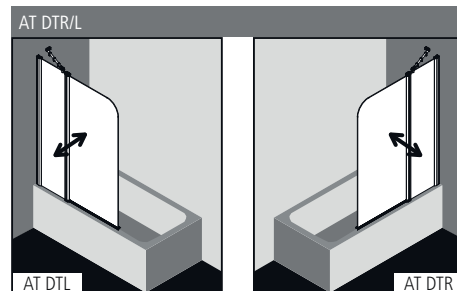

Informacje o produkcie.

- Do zabudowy na wannie oraz do montażu ze ścianą boczną AT TWD (wykonanie specjalne).
- Częściowo obramowany parawan jednoskrzydłowy, otwierany do środka i na zewnątrz, z polem stałym.
- Dostarczany z uniwersalnym stabilizatorem (wewnątrz i na zewnątrz kabiny).
- 6 mm szkło hartowane ESG odpowiadające wymogom normy EN 12150, z powłoką Kermi**CLEAN**.
- Profile wykonane z najwyższej jakości eloksowanego aluminium.
- Zakres regulacji na profilu przyściennym 25 mm.
- Profil zawiasowy wyposażony w mechanizm windy.
- Profil uszczelniający oraz pozioma uszczelka w kształcie rynny.
- Zakres dostawy: zestaw montażowy.
- Made in Germany.
- Produkt odpowiada wymogom normy EN 14428 (CE) oraz PPP 53005 (TÜV/GS).
- Gwarancja dostępności części zamiennych przez 20 lat po wycofaniu modelu z produkcji.

Montaż

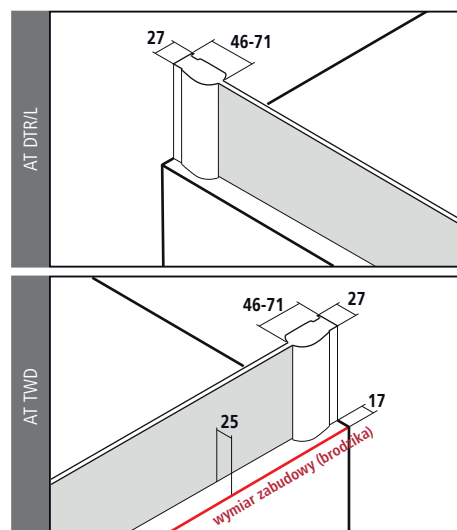

KermiEXTRA****

*maks. szerokość patrz następna strona

do ceny wykonania seryjnego I/2017
lub na zam., w szkłe przezroczystym ESG

Szkle piaskowane	wzór Stripe 2	707,-	wszystkie inne wzory Kermi	1414,-	wzór indywidualny na zapytanie	strona 290 - 299	
Szkle lustrzane*	szerokość szkła zależnie od produktu	- 550	25 %	551-950	30 %	951-1250 35 % powyżej 1251 40 %	strona 300 - 301
Paleta kolorów	dopłata do srebr. wys. połysk	1184,-				strona 302 - 303	

AT DTR/L

Wykonanie seryjne

Wszystkie wymiary w mm przy pionowych ścianach.

Dopuszczalne odchylenie w poziomie maks. 5 mm, w innym wypadku konieczne jest wykonanie kabiny na wymiar ze ścięciem.

Składając zamówienie należy podać:

AT DTR = parawan odchylany w prawo

AT DTL = parawan odchylany w lewo

wysokość	szerokość całkowita	szerokość pola stałego	szer. skrzydła odchylanego			numer artykułu srebro wysoki połysk = V ESG przezroczyste z KermiCLEAN = P	cena netto w PLN I/2017	numer artykułu kolor biały = 2 ESG przezroczyste z KermiCLEAN = P	cena netto w PLN I/2017
1500	1090-1115	400-425	690			AT DTR/L 11015 VPk	1150,-	AT DTR/L 11015 2PK	1150,-

Szkło		Dopłata przy szkle przezroczystym ESG z KermiCLEAN	
Pozostałe rodzaje szkła dostępne w ofercie KermiEXTRA, patrz poprzednia strona.		kod	cena netto
■	ESG szkło mleczne SR Opaco	Y	+ 10 %
■	ESG szkło strukturalne SR Siesta	W	+ 10 %
■	ESG szkło strukturalne SR Arena C	Z	+ 10 %
■	ESG szkło szare	M	+ 40 %

Przykład:

AT DTR 11015 VYK

V = srebro wysoki połysk

Y = ESG szkło mleczne SR Opaco z KermiCLEAN

Wykonanie specjalne wyłącznie na podstawie formularza - AT DTR/L

Wszystkie wymiary w mm.

Zakres regulacji szerokości wykonania specjalnego + 15 mm / - 10 mm.

Składając zamówienie należy podać:

AT DTR = parawan odchylany w prawo

AT DTL = parawan odchylany w lewo

wysokość	szer. całkowita maks. 1250	szerokość pola stałego	szer. skrzydła odchylanego			numer artykułu srebro wysoki połysk ESG przezroczyste z KermiCLEAN	cena netto w PLN I/2017	numer artykułu biel ESG przezroczyste z KermiCLEAN	cena netto w PLN I/2017	Przy zamówieniu należy podać:
do 1500	do 950	min. 170/maks. 885	maks. 700			AT DTR/L	1494,-	AT DTR/L	1494,-	AT DTR/L
	951-1250	min. 170/maks. 885	maks. 700			AT DTR/L		AT DTR/L		+ wysokość + szerokość całkowita
1501-2050	do 950	min. 170/maks. 885	maks. 700			AT DTR/L	1525,-	AT DTR/L	1525,-	+ szerokość pola stałego
	951-1250	min. 170/maks. 885	maks. 700			AT DTR/L		AT DTR/L		+ szer. skrzydła odchylanego
2051-2200	do 950	min. 170/maks. 885	maks. 700			AT DTR/L	1601,-	AT DTR/L	1601,-	+ kolor
	951-1250	min. 170/maks. 885	maks. 700			AT DTR/L		AT DTR/L		+ rodzaj szkła

	Ścięcie	dopłata 261,- do ceny wykonania specjalnego za 1 usługę
	Wycięcie	dopłata 261,- do ceny wykonania specjalnego za 1 usługę
	Wykonanie specjalne	na zapytanie

Wykonanie specjalne wyłącznie na podstawie formularza - AT TWD

Wszystkie wymiary w mm.

Zakres regulacji szerokości wykonania specjalnego + 15 mm / - 10 mm.

Strona montażu nie ma znaczenia - ściana prawa lub lewa.

wysokość	wymiar zabudowy (brodzika) maks. 1450					numer artykułu srebro wysoki połysk ESG przezroczyste z KermiCLEAN	cena netto w PLN I/2017	numer artykułu biel ESG przezroczyste z KermiCLEAN	cena netto w PLN I/2017	Przy zamówieniu należy podać:
do 1850	do 950					AT TWD	1411,-	AT TWD	1411,-	AT TWD
	951-1250					AT TWD	1579,-	AT TWD	1579,-	+ wysokość
	1251-1450					AT TWD		AT TWD		+ wymiar zabudowy (brodzika)
1851-2050	do 950					AT TWD	1439,-	AT TWD	1439,-	+ kolor
	951-1250					AT TWD	1610,-	AT TWD	1610,-	+ rodzaj szkła
	1251-1450					AT TWD		AT TWD		
2051-2200	do 950					AT TWD	1511,-	AT TWD	1511,-	
	951-1250					AT TWD	1691,-	AT TWD	1691,-	
	1251-1450					AT TWD		AT TWD		

	Ścięcie	dopłata 157,- do ceny wykonania specjalnego za 1 usługę
	Wycięcie	dopłata 157,- do ceny wykonania specjalnego za 1 usługę
	Wykonanie specjalne	na zapytanie

KermiEXTRA

Stworzone specjalnie dla mnie.

Dlaczego tylko w wyborze garderoby lub fryzury można kierować się własnymi upodobaniami? Program wykonań specjalnych KermiEXTRA pozwala nadać Państwa kabinie prysznicowej indywidualny charakter. Kolorowe profile, szkło z piaskowanym wzorem, szkło lustrzane, możliwość wyboru najróżniejszych kombinacji profili, zawiasów i uchwytów. Także możliwość zabudowy niestandardowych powierzchni, ze skosami, wycięciami. Granice wyznacza Państwa fantazja. Znajdziemy sposób, aby Państwa pomysły wcielić w życie.



Kolory, rodzaje szkła, uchwyty, rozwiązania specjalne.

Indywidualne i niepowtarzalne rozwiązania.

- Specjalnie dobierane wersje uchwytów, w tym uchwyty teleskopowe.
- Dekoracyjne wzory piaskowane na szkłe, do wyboru z oferty Kermi lub na indywidualne zamówienie.
- Eleganckie szkło lustrzane na całej kabinie lub tylko na jednym elemencie.
- Profile, zawiasy i uchwyty w różnych kolorach sanitarnych lub według preferencji klienta.
- Rozwiązania dedykowane do zupełnie wyjątkowych kabin prysznicowych, dopasowywanych idealnie do warunków przestrzennych salonu kąpielowego.



UCHWYTY



ATEA drzwi przesuwne 2-cz. nadpodłogowe i ściana boczna z uchwytem Pasa i wieszakiem na ręczniki.

XE 1 / XENA uchwyt chowany (wewnątrz kabiny)



Kolor	chrom
Wysokość uchwytu	38 mm po zewnętrznej stronie, 21 mm po wewnętrznej stronie kabiny
Otwór w szkłe	Ø 37 mm
Zakres dostawy	1 kompletny uchwyt (część wewnętrzna i zewnętrzna)
Seryjnie dostępne	-
Niedostępne	z kabiną DIGA, ATEA, RAYA, LIGA
Cena netto w PLN I/2017 za zmianę uchwytu. Dopłata do ceny wykonania seryjnego/zamówienia specjalnego	539,-

PA / PASA



Kolor	chrom, srebro matowe
Wysokość uchwytu	49 mm
Odległość między otworami	288 mm
Zakres dostawy	1 kompletny uchwyt (część wewnętrzna i zewnętrzna)
Seryjnie dostępne	PASA, PASA XP
Niedostępne	z kabiną DIGA drzwi wahadłowo-składane, LIGA drzwi wahadłowo-składane i przesuwne nadpodłogowe
Cena netto w PLN I/2017 za zmianę uchwytu. Dopłata do ceny wykonania seryjnego/zamówienia specjalnego	370,-

GI / GIA



Kolor	chrom, srebro matowe
Wysokość uchwytu	49 mm
Odległość między otworami	192 mm
Zakres dostawy	1 kompletny uchwyt (część wewnętrzna i zewnętrzna)
Seryjnie dostępne	-
Niedostępne	z kabiną DIGA drzwi wahadłowo-składane, LIGA drzwi wahadłowo-składane i przesuwne nadpodłogowe
Cena netto w PLN I/2017 za zmianę uchwytu. Dopłata do ceny wykonania seryjnego/zamówienia specjalnego	370,-

UCHWYTY

FI/FILIA



Kolor	chrom
Wysokość uchwytu	46 mm
Odległość między otworami	128 mm
Zakres dostawy	1 kompletny uchwyt (część wewnętrzna i zewnętrzna)
Seryjnie dostępne	FILIA, FILIA XP
Dodatkowy uchwyt	-
Niedostępne	z kabiną DIGA drzwi wahadłowo-składane, LIGA drzwi przesuwne nadpodłogowe

Cena netto w PLN I/2017 za zmianę uchwytu. Dopłata do ceny wykonania seryjnego / zamówienia specjalnego

370,-

DI/DIGA



Kolor	chrom, biel RAL 9016
Wysokość uchwytu	34 mm
Odległość między otworami	128 mm
Zakres dostawy	1 kompletny uchwyt (część wewnętrzna i zewnętrzna)
Seryjnie dostępne	DIGA
Dodatkowy uchwyt	z kabiną DIGA wahadłowo-składaną i ścianą boczną ruchomą. Składając zamówienie należy podać: dodatkowy uchwyt wewnątrz i zewnątrz kabiny lub tylko wewnątrz
Niedostępne	z kabiną LIGA drzwi przesuwne nadpodłogowe

Cena netto w PLN I/2017 za zmianę uchwytu. Dopłata do ceny wykonania seryjnego / zamówienia specjalnego

370,-

AT1/ATEA 1



Kolor	chrom, biel RAL 9016
Wysokość uchwytu	33 mm
Odległość między otworami	128 mm
Zakres dostawy	1 kompletny uchwyt (część wewnętrzna i zewnętrzna)
Seryjnie dostępne	ATEA drzwi przesuwne nadpodłogowe (D2R/L, D4B, C2R/L)
Niedostępne	z kabiną LIGA drzwi przesuwne nadpodłogowe

Cena netto w PLN I/2017 za zmianę uchwytu. Dopłata do ceny wykonania seryjnego / zamówienia specjalnego

370,-

LI/LIGA



Kolor	chrom
Wysokość uchwytu	33 mm
Odległość między otworami	128 mm
Zakres dostawy	1 kompletny uchwyt (część wewnętrzna i zewnętrzna)
Seryjnie dostępne	LIGA
Niedostępne	dodatkowy uchwyt w LIGA drzwi wahadłowo-składane

Cena netto w PLN I/2017 za zmianę uchwytu. Dopłata do ceny wykonania seryjnego / zamówienia specjalnego

370,-

RA / RAYA



Kolor	chrom, srebro matowe
Wysokość uchwytu	31 mm
Odległość między otworami	50 mm
Otwór w szkle	-
Zakres dostawy	1 kompletny uchwyt (część wewnętrzna i zewnętrzna)
Seryjnie dostępne	RAYA
Niedostępne	z kabiną LIGA drzwi przesuwne nadpodłogowe

Cena netto w PLN I/2017 za zmianę uchwytu. Dopłata do ceny wykonania seryjnego / zamówienia specjalnego

370,-

AT2 / ATEA 2



Kolor	chrom, biel RAL 9016
Wysokość uchwytu	36 mm
Odległość między otworami	-
Otwór w szkle	Ø 12 mm
Zakres dostawy	1 kompletny uchwyt (część wewnętrzna i zewnętrzna)
Seryjnie dostępne	ATEA drzwi wahadłowe
Niedostępne	z kabiną DIGA drzwi wahadłowo-składane, LIGA drzwi wahadłowo-składane i przesuwne nadpodłogowe

339,-

XE 2 / XENA (z pierścieniem dystansowym lub bez)



Kolor	chrom, biel RAL 9016
Wysokość uchwytu	37 mm z pierścieniem dystansowym, 34 mm bez pierścienia
Otwór w szkle	Ø 12 mm
Zakres dostawy	1 kompletny uchwyt (część wewnętrzna i zewnętrzna)
Seryjnie dostępne	-
Niedostępne	z kabiną DIGA drzwi wahadłowo-składane, LIGA drzwi wahadłowo-składane i przesuwne nadpodłogowe

Cena netto w PLN I/2017 za zmianę uchwytu. Dopłata do ceny wykonania seryjnego / zamówienia specjalnego

370,-

W kabinach ćwierć- i półkolistych wymiana uchwytów możliwa jest wyłącznie w przypadku jednakowej odległości między otworami do montażu!

Inne kolory uchwytów dostępne są w ofercie KermiEXTRA.

SZKŁO PIASKOWANE

Indywidualny wzór klienta

Proponujemy Państwu 9 atrakcyjnych wzorów piaskowanych do wyboru.

Wykonamy także specjalne piaskowanie Państwa ulubionego motywu, jeżeli będzie to możliwe technicznie. Może być to logo w hotelu, ulubiony cytat lub wzór - jesteśmy otwarci na Państwa propozycje.



Cena na zapytanie

W przypadku drzwi lub drzwi i ściany bocznej należy podać stronę montażu: prawa lub lewa. W kabinach U-kształtnych i zamówieniach specjalnych wg szkicu.

Wzór Stripe 1



Ten wzór umiejscowiony jest **na całej powierzchni** szkła.
Niedostępny w kabinie PASA/PASA XP ćwierćkolista/półokrągła.

Cena netto w PLN I/2017
dopłata do ceny szkła ESG przezroczystego / ESG przezroczystego z Kermi**CLEAN**

nisza	wyk. narożne wyk. pięciokątne	kab. ćwierćkolista kab. półokrągła	kab. ukształtna
1414,-	1414,-	1414,-	cena za niszę + wyk. narożne

Wzór Stripe 2



Ten wzór umiejscowiony jest **na środku** szkła (wys. wzoru 1,20 m).

Cena netto w PLN I/2017
dopłata do ceny szkła ESG przezroczystego / ESG przezroczystego z Kermi**CLEAN**

nisza	wyk. narożne wyk. pięciokątne	kab. ćwierćkolista kab. półokrągła	kab. ukształtna
707,-	1414,-	1414,-	cena za niszę + wyk. narożne

W przypadku drzwi lub drzwi i ściany bocznej należy podać stronę montażu: prawa lub lewa. W kabinach U-kształtnych i zamówieniach specjalnych wg szkicu.

SZKŁO PIASKOWANE

Wzór Line 1.1



Ten wzór umiejscowiony jest **na całej powierzchni** szkła.

Cena netto w PLN I/2017
dopłata do ceny szkła ESG przezroczystego / ESG przezroczystego z Kermi**CLEAN**

nisza	wyk. narożne wyk. pięciokątne	kab. ćwierćkolistą kab. półkolistą	kab. ukształtą
1414,-	1414,-	1414,-	cena za niszę + wyk. narożne

Wzór Line 1.2



Ten wzór umiejscowiony jest **na środku** szkła (wys. wzoru 1,20 m).

Cena netto w PLN I/2017
dopłata do ceny szkła ESG przezroczystego / ESG przezroczystego z Kermi**CLEAN**

nisza	wyk. narożne wyk. pięciokątne	kab. ćwierćkolistą kab. półkolistą	kab. ukształtą
1414,-	1414,-	1414,-	cena za niszę + wyk. narożne

W przypadku drzwi lub drzwi i ściany bocznej należy podać stronę montażu: prawa lub lewa. W kabinach U-kształtnych i zamówieniach specjalnych wg szkicu.

Wzór Line 2.1



Ten wzór umiejscowiony jest **na całej powierzchni** szkła.

Cena netto w PLN I/2017
dopłata do ceny szkła ESG przezroczystego / ESG przezroczystego z Kermi**CLEAN**

nisza	wyk. narożne wyk. pięciokątne	kab. ćwierćkolistą kab. półkolistą	kab. ukształtna
1414,-	1414,-	1414,-	cena za niszę + wyk. narożne

Wzór Line 2.2



Ten wzór umiejscowiony jest **na środku** szkła (wys. wzoru 1,20 m).

Cena netto w PLN I/2017
dopłata do ceny szkła ESG przezroczystego / ESG przezroczystego z Kermi**CLEAN**

nisza	wyk. narożne wyk. pięciokątne	kab. ćwierćkolistą kab. półkolistą	kab. ukształtna
1414,-	1414,-	1414,-	cena za niszę + wyk. narożne

W przypadku drzwi lub drzwi i ściany bocznej należy podać stronę montażu: prawa lub lewa. W kabinach U-kształtnych i zamówieniach specjalnych wg szkicu.

SZKŁO PIASKOWANE

Wzór Carpet 1



Ten wzór umiejscowiony jest **na całej powierzchni** szkła.

Cena netto w PLN I/2017
dopłata do ceny szkła ESG przezroczystego / ESG przezroczystego z Kermi**CLEAN**

nisza	wyk. narożne wyk. pięciokątne	kab. ćwierćkolistą kab. półkolistą	kab. ukształtą
1414,-	1414,-	1414,-	cena za niszę + wyk. narożne

Wzór Carpet 2



Ten wzór umiejscowiony jest **na środku** szkła (wys. wzoru 1,20 m).

Cena netto w PLN I/2017
dopłata do ceny szkła ESG przezroczystego / ESG przezroczystego z Kermi**CLEAN**

nisza	wyk. narożne wyk. pięciokątne	kab. ćwierćkolistą kab. półkolistą	kab. ukształtą
1414,-	1414,-	1414,-	cena za niszę + wyk. narożne

W przypadku drzwi lub drzwi i ściany bocznej należy podać stronę montażu: prawa lub lewa. W kabinach U-kształtnych i zamówieniach specjalnych wg szkicu.

Wzór Zebra 1



Ten wzór umiejscowiony jest **na całej powierzchni** szkła.

Cena netto w PLN I/2017
dopłata do ceny szkła ESG przezroczystego / ESG przezroczystego z Kermi**CLEAN**

nisza	wyk. narożne wyk. pięciokątne	kab. ćwierćkolistą kab. półkolistą	kab. ukształtna
1414,-	1414,-	1414,-	cena za niszę + wyk. narożne

Wzór Zebra 2



Ten wzór umiejscowiony jest **na środku** szkła (wys. wzoru 1,20 m).

Cena netto w PLN I/2017
dopłata do ceny szkła ESG przezroczystego / ESG przezroczystego z Kermi**CLEAN**

nisza	wyk. narożne wyk. pięciokątne	kab. ćwierćkolistą kab. półkolistą	kab. ukształtna
1414,-	1414,-	1414,-	cena za niszę + wyk. narożne

W przypadku drzwi lub drzwi i ściany bocznej należy podać stronę montażu: prawa lub lewa. W kabinach U-kształtnych i zamówieniach specjalnych wg szkicu.

SZKŁO PIASKOWANE

Wzór Nature 1



Ten wzór umiejscowiony jest **na całej powierzchni** szkła.

Cena netto w PLN I/2017
dopłata do ceny szkła ESG przezroczystego / ESG przezroczystego z Kermi**CLEAN**

nisza	wyk. narożne wyk. pięciokątne	kab. ćwierćkolistą kab. półkolistą	kab. u-kształtna
1414,-	1414,-	1414,-	cena za niszę + wyk. narożne

Wzór Nature 2



Ten wzór umiejscowiony jest **na środku** szkła (wys. wzoru 1,20 m).

Cena netto w PLN I/2017
dopłata do ceny szkła ESG przezroczystego / ESG przezroczystego z Kermi**CLEAN**

nisza	wyk. narożne wyk. pięciokątne	kab. ćwierćkolistą kab. półkolistą	kab. u-kształtna
1414,-	1414,-	1414,-	cena za niszę + wyk. narożne

W przypadku drzwi lub drzwi i ściany bocznej należy podać stronę montażu: prawa lub lewa. W kabinach U-kształtnych i zamówieniach specjalnych wg szkicu.

Wzór Stone 1



Ten wzór umiejscowiony jest **na całej powierzchni** szkła.

Cena netto w PLN I/2017
dopłata do ceny szkła ESG przezroczystego / ESG przezroczystego z Kermi**CLEAN**

nisza	wyk. narożne wyk. pięciokątne	kab. ćwierćkolistą kab. półkolistą	kab. ukształtna
1414,-	1414,-	1414,-	cena za niszę + wyk. narożne

Wzór Stone 2



Ten wzór umiejscowiony jest **na środku** szkła (wys. wzoru 1,20 m).

Cena netto w PLN I/2017
dopłata do ceny szkła ESG przezroczystego / ESG przezroczystego z Kermi**CLEAN**

nisza	wyk. narożne wyk. pięciokątne	kab. ćwierćkolistą kab. półkolistą	kab. ukształtna
1414,-	1414,-	1414,-	cena za niszę + wyk. narożne

W przypadku drzwi lub drzwi i ściany bocznej należy podać stronę montażu: prawa lub lewa. W kabinach U-kształtnych i zamówieniach specjalnych wg szkicu.

SZKŁO PIASKOWANE

Wzór Fresh 1



Ten wzór umiejscowiony jest **na całej powierzchni** szkła.

Cena netto w PLN I/2017

dopłata do ceny szkła ESG przezroczystego / ESG przezroczystego z Kermi**CLEAN**

nisza	wyk. narożne wyk. pięciokątne	kab. ćwierćkolistą kab. półkolistą	kab. ukształtina
1414,-	1414,-	1414,-	cena za niszę + wyk. narożne

Wzór Fresh 2



Ten wzór umiejscowiony jest **na środku** szkła (wys. wzoru 1,20 m).

Cena netto w PLN I/2017

dopłata do ceny szkła ESG przezroczystego / ESG przezroczystego z Kermi**CLEAN**

nisza	wyk. narożne wyk. pięciokątne	kab. ćwierćkolistą kab. półkolistą	kab. ukształtina
1414,-	1414,-	1414,-	cena za niszę + wyk. narożne

W przypadku drzwi lub drzwi i ściany bocznej należy podać stronę montażu: prawa lub lewa. W kabinach U-kształtnych i zamówieniach specjalnych wg szkicu.

Wzór Light 1



Ten wzór umiejscowiony jest **na całej powierzchni** szkła.

Cena netto w PLN I/2017
dopłata do ceny szkła ESG przezroczystego / ESG przezroczystego z Kermi**CLEAN**

nisza	wyk. narożne wyk. pięciokątne	kab. ćwierćkolistą kab. półkolistą	kab. ukształtna
1414,-	1414,-	1414,-	cena za niszę + wyk. narożne

Wzór Light 2



Ten wzór umiejscowiony jest **na środku** szkła (wys. wzoru 1,20 m).

Cena netto w PLN I/2017
dopłata do ceny szkła ESG przezroczystego / ESG przezroczystego z Kermi**CLEAN**

nisza	wyk. narożne wyk. pięciokątne	kab. ćwierćkolistą kab. półkolistą	kab. ukształtna
1414,-	1414,-	1414,-	cena za niszę + wyk. narożne

W przypadku drzwi lub drzwi i ściany bocznej należy podać stronę montażu: prawa lub lewa. W kabinach U-kształtnych i zamówieniach specjalnych wg szkicu.

SZKŁO LUSTRZANE

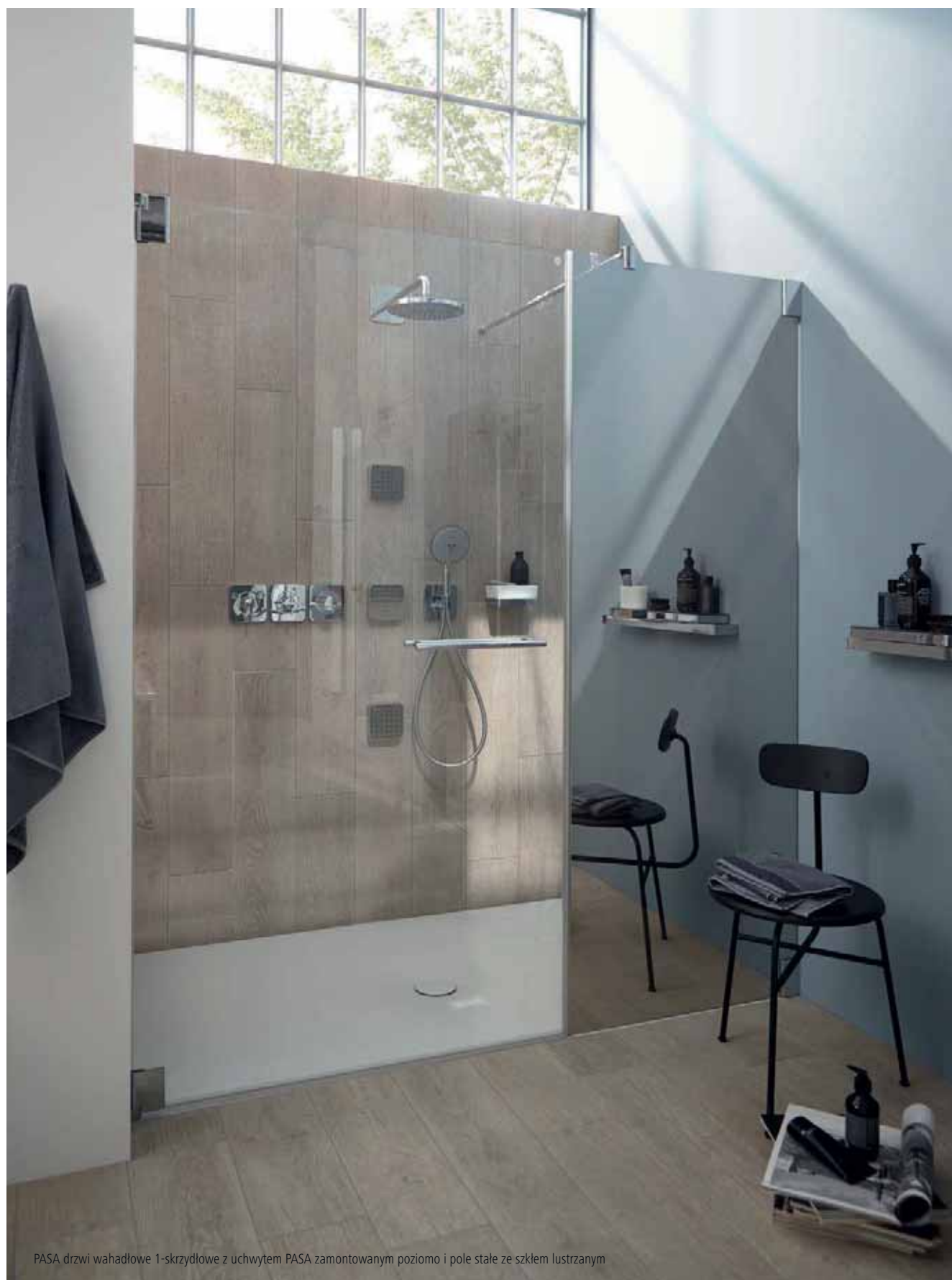

PASA drzwi wahadłowe 1-skrzydłowe z uchwytem PASA zamontowanym poziomo i pole stałe ze szkłem lustrzanym

Przykłady

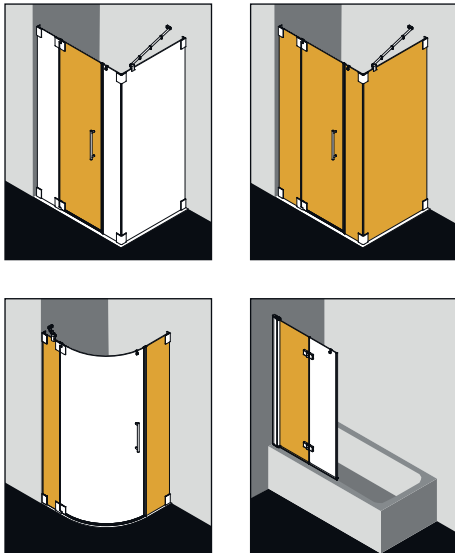

ESG szkło lustrzane Kermi:

- to lustro bez powłoki srebra
- z wielowarstwowym systemem zawierającym chrom
- odporne na korozję
- odporne na parę wodną i środki czystości
- opcjonalnie możliwość piaskowania

Cecha szczególna:

jeżeli w kabinie jest ciemniej niż w łazience, łazienka jest z kabiny widoczna. W przeciwnym razie (z jasnego w ciemne) szkło nie jest przejrzyste.

Wykonywane na prostych taflach szkła hartowanego ESG o grubości 6 i 8 mm.

Szerokość prostej części szkła w mm łącznie w kabinie	Cena netto w PLN I/2017 Dopłata do ceny wykonania seryjnego / zamówienia specjalnego
- 550	25 %
551-950	30 %
951-1250	35 %
powyżej 1250	40 %

Sprytne rozwiązanie: wykorzystajcie Waszą kabinę prysznicową jako lustro. Najwyższej jakości szkło lustrzane Kermi można zastosować we wszystkich rozwiązaniach z prostą tafłą szkła o grubości 6 i 8 mm. Na całej powierzchni, na polu stałym, na drzwiach – w zależności od Państwa potrzeb. Szkło lustrzane Kermi to lustro bez powłoki srebra, z wielowarstwowym systemem zawierającym chrom, odporne na korozję, odporne na parę wodną i środki czystości. Cecha szczególna: jeżeli w kabinie jest ciemniej niż w łazience, łazienka jest z kabiny widoczna. Istnieje także możliwość zamówienia szkła z piaskowanym wzorem i powłoką KermiCLEAN Należy pamiętać, że w szkle lustrzanym zupełnie normalnym jest, że występują maleńkie przezroczyste punkty (pory). Mogą one powstać w trakcie procesu produkcyjnego i nie stanowią podstawy do reklamacji.



Szkło lustrzane w seryjnym wykonaniu WALK-IN XB: np. WALK-IN PASA Wall z wieszakiem na ręczniki i WALK-IN XB pole stałe w rzędzie ze szkłem lustrzanym



RAYA drzwi wahadłowe 1-skrzydłowe ze szkłem lustrzanym i ściana boczna ze szkłem szarym

PALETA KOLORÓW

Kolory

Kolory sanitarne



biel, RAL 9016 *



biel szlachetna



śnieżnobiały, RAL 9010



manhattan



pergamon



jaśmin



natura



beż bahama



żółty, RAL 1004



czerwony, RAL 3003



niebieski, RAL 5002



calypso



błękit egejski



czerni

Edycja Soft



biel, RAL 9016 Soft



śnieżnobiały,
RAL 9010 Soft



pergamon Soft



manhattan Soft



beż bahama Soft



błękit egejski Soft



czarny Soft

Edycja Nature



cytrus Nature



oliwka Nature



kukurydza Nature



purpura Nature



krokus Nature



lawenda Nature

Edycja Ethno



solaris Ethno**

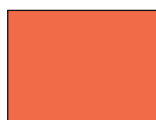

inka Ethno**



carmina Ethno**



terra Ethno**

Edycja Metallic



grafit Metallic

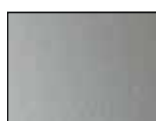

srebro błyszczące
Metallic



srebro cyrkonowe
Metallic



złoto słoneczne
Metallic



miedź klasyczna
Metallic



brąz matowy Metallic **

* jako kolor seryjny lub z palety Kermi**EXTRA**
** surowa powierzchnia

Ze względów technicznych możliwe są różnice w odcieniach kolorów pomiędzy drukiem a oryginalnym produktem.

Kolory doskonale potrafią podkreślić atmosferę łazienki. Nadajcie Państwo Waszej kabinie indywidualny charakter! Dzięki kolorom sanitarnym z palety Kermi możecie Państwo dopasować kolorystycznie kabinę do wystroju łazienki lub nawet grzejnika dekoracyjnego Kermi. Edycja Natura to świeże, wyraziste kolory. Paleta Ethno to ciepłe i soczyste kolory ziemi. Edycja Soft prezentuje kolory szlachetne i matowe. Stylizowane barwy z edycji Metallic są pełne klasycznego blasku. Poza tym istnieje możliwość wybrania koloru z klasycznej palety RAL.

Cena kolorów z palety RAL CLASSIC na zapytanie.

Kolor / drugi kolor	Cena netto w PLN I/2017 Dopłata do koloru chrom/srebro wysoki połysk / biały
Kształt konstrukcyjny Ściany boczne stałe XS TW. XB WIW/V, XB WIH, XB FFW, XC WIW, XC WIO, PA TWF, FI TWF/G, AT TWF/G, LI TWF,	657,-
Drzwi Ściany boczne ruchome Ściany składane na wannę XS FW., XS FD., XB FW1, LI 2YR/L	1184,-
Wejścia narożne (całe) Kabiny ćwierćkolisty Kabiny półkolisty AT TFR/L, LI T1R/L	1838,-



Przykład kolorystycznego dopasowania kabiny z łazienką.



WYKONANIA SPECJALNE

Jeżeli program wykonań seryjnych mimo wszystko nie jest wystarczający, to proponujemy inne rozwiązanie. Bo od tego jest właśnie program wykonań specjalnych Kermi**EXTRA**. Być może macie Państwo wizję luksusowego pokoju kąpielowego z dużą przeszkloną powierzchnią. Lub istnieje w państwa łazience potrzeba zamontowania nieprzeciętnej kabiny ze skosem lub skomplikowanym wycięciem w szkle. Proponujemy Państwu rozwiązania techniczne do niemal każdej łazienki.



WALK-IN FILIA Wykonanie specjalne ze wzorem Stripe 2.

Ścięcie lub wycięcie szkła



PASA ze ścięciem w łazience na poddaszu.

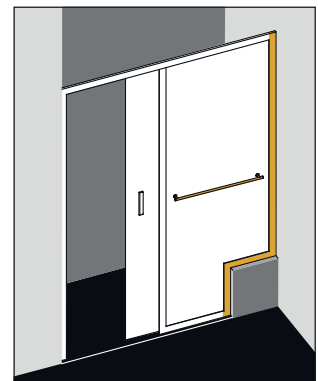
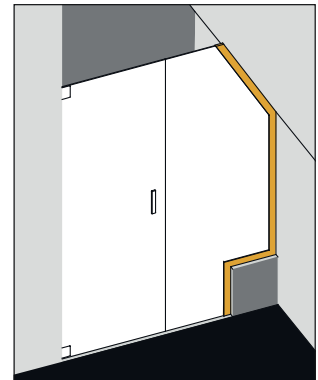

Ścięcia przy skośnym dachu lub wycięcia w szkło, aby dopasować cokół powodują, że Państwa kabina Kermi jest jak skrojona na miarę.

WYKONANIA SPECJALNE

Późniejsze zamontowanie drzwi

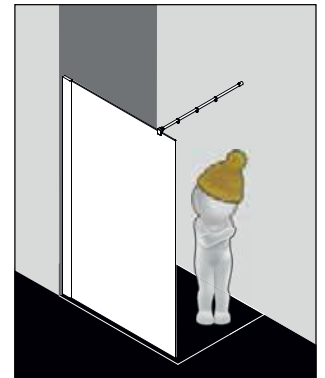

Istnieje możliwość domontowania drzwi do kabin WALK-IN. Efekt optyczny pozostaje niezmienny, a kąpać można się w zamkniętej ciepłej kabinie.



Ta sama kabina z domontowanymi później drzwiami wahadłowymi 1-skrzydłowymi RAYA i uszczelką.

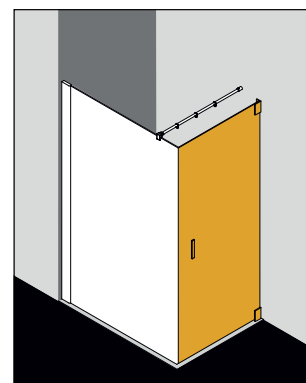

Szczegóły innego przykładu zamkniętej wersji Walk-In znajdują się na kolejnej stronie.

WYKONANIA SPECJALNE

Przykład zamknięcia wykonania Walk-In



Drzwi wahadłowe z 6 i 8 mm szkła i uszczelka zamykają kabinę WALK-IN bez dodatkowego profilu na krawędzi.

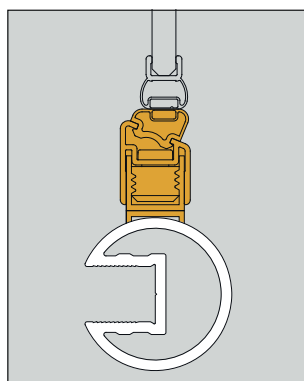
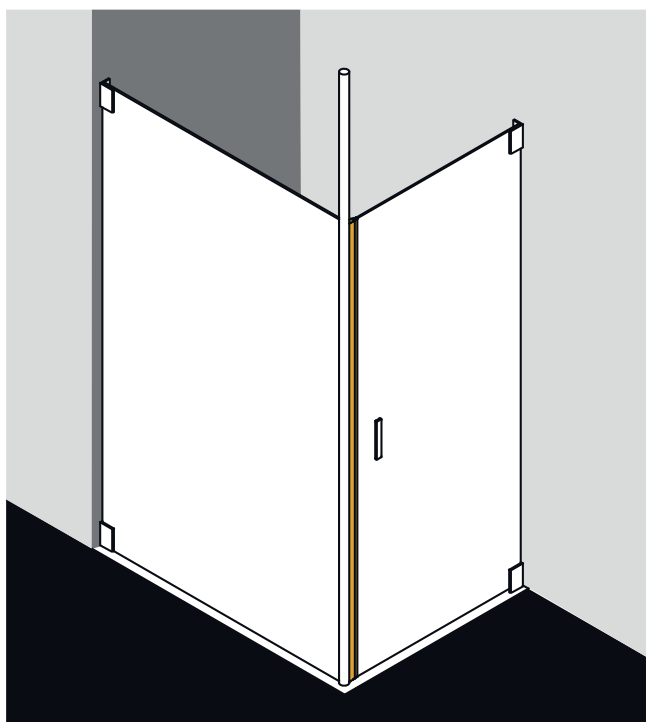

Specjalny profil z magnesem zamyka wykonanie WALK-IN XS Wall z podporą sufitową z drzwiami wahadłowymi 1-skrzydłowymi FILIA.

Montaż nadpodłogowy



DIGA wejście narożne 2-częściowe (drzwi wahadlowo-składane).

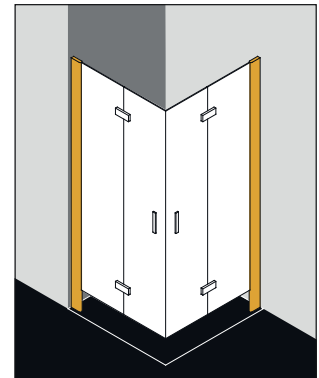

Prawie wszystkie kabiny Kermi pozwalają na montaż nadpodłogowy, bez konieczności instalowania dolnego progu.

Np. w szpitalach lub domach opieki można montować rozwiązania bez dolnego progu.

WYKONANIA SPECJALNE

Montaż za ścianą

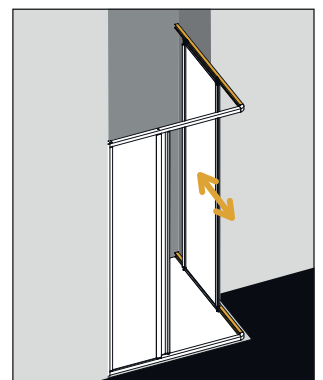
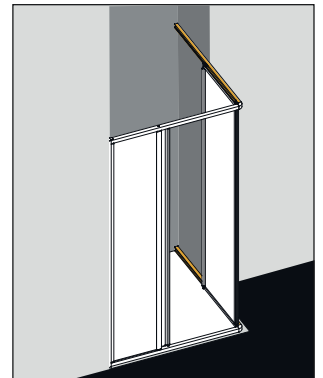

Montaż drzwi przesuwnych przy ścianie - to żaden problem. Dzięki dolnej i górnej szynie prowadzącej i polu stałemu bez przeszklecia, lub z częściowym przeszkleciem.

Np. LIGA drzwi przesuwne 2-częściowe bez progu z polem stałym częściowo przeszklonym

Montaż na wystającej ścianie

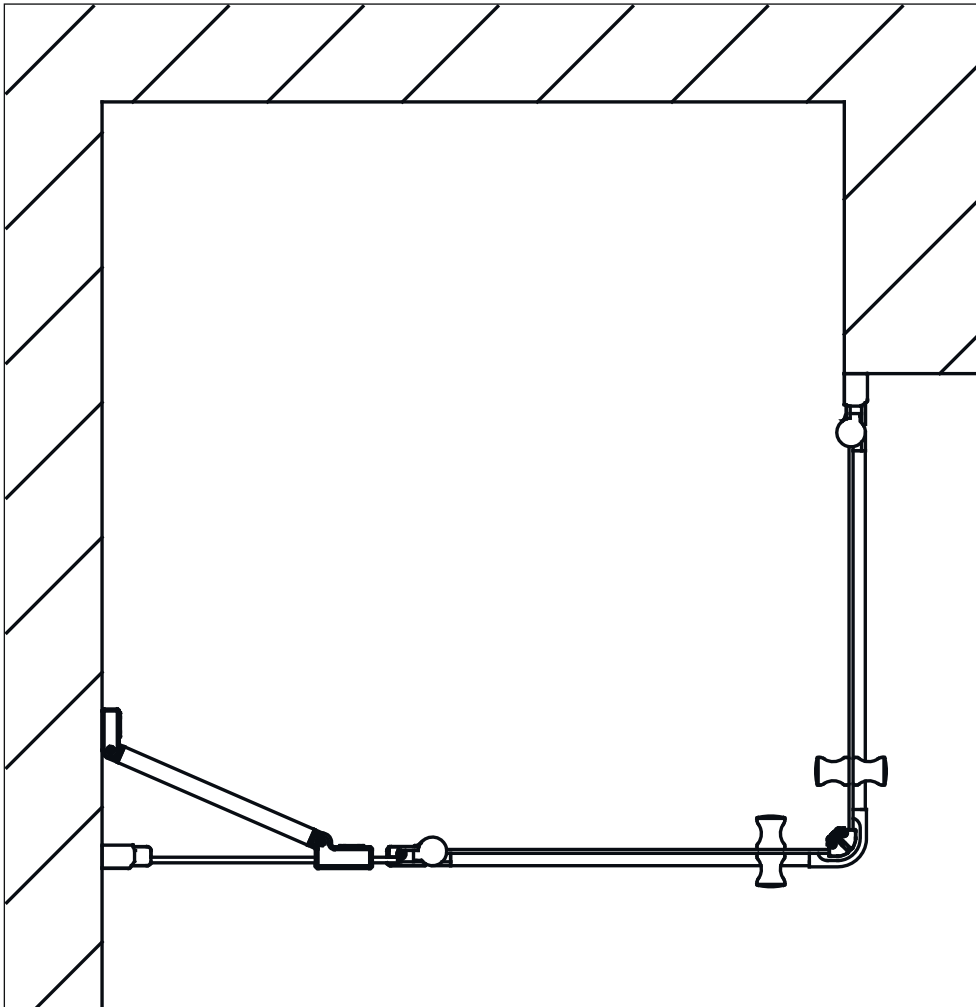

Montaż drzwi wahadłowych na ścianie - szerokość wejścia pozostaje bez zmian. Dzięki zamontowaniu drzwi bez pola stałego, np. w rozwiązaniu narożnym lub ćwierćkolistym.

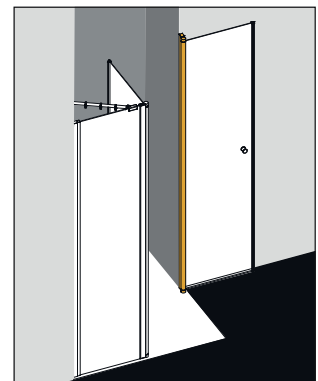
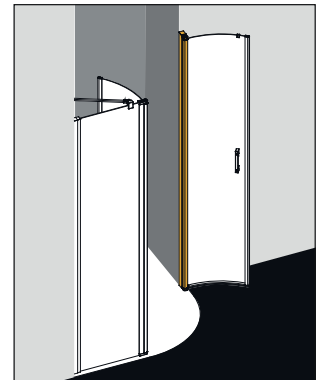

LIGA kabina ćwierćkolista (drzwi wahadłowe z polami stałymi) z jednym polem stałym, zamontowana na ścianie.

WYKONANIA SPECJALNE

Mocowanie specjalne przy pomocy podpory sufitowej

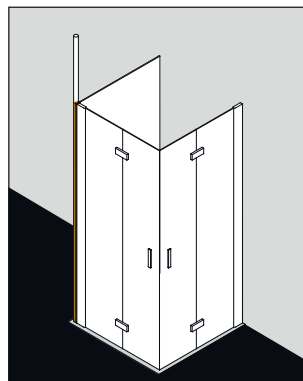
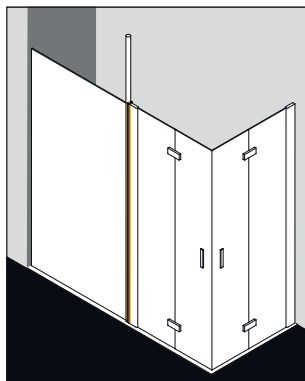
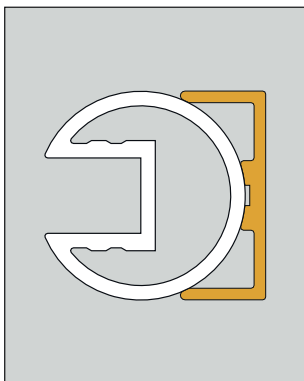

Montaż drzwi do rury podpory sufitowej - przy pomocy specjalnego profilu.

Np. ściana WALK-IN Wall z podporą sufitową i wejście narożne DIGA 2-częściowe (drzwi wahadłowo-składane) w rzędzie lub wykonanie narożne.

Trzeci zawias



WALK-IN PASA Wall o wysokości 2200 mm z 3 zawiasami.

W kabinach o wysokości od 2001 mm wymagany jest trzeci zawias do stabilnego zamontowania tafli szkła. Dotyczy to także mocowania do sufitu, ścięcia lub wycięcia w szkle.

Łączenie połówek różnych kabin

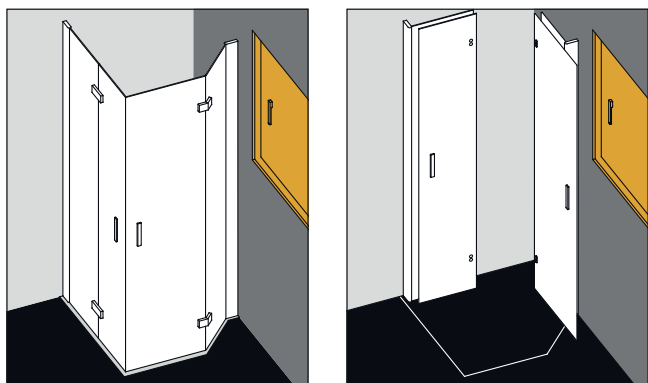

Dzięki możliwości łączenia połówek różnych kabin nawet najbardziej skomplikowane miejsce można przeznaczyć na kabinę prysznicową.

W tym przypadku miejsce na kabinę znajduje się bardzo blisko okna. Świetnie sprawdzi się tu połączenie wejścia narożnego DIGA 2-cz. (drzwi wahadłowo-składane) oraz połowy kabiny pięciokątnej DIGA (drzwi wahadłowo-składane).

Zamiana stabilizatora 45° na stabilizator 90°

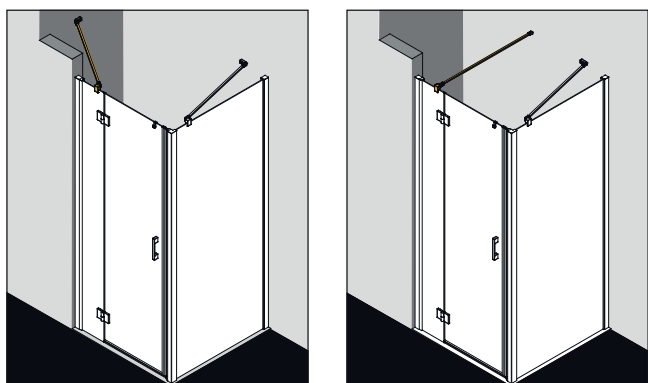

Niekiedy miejsce montażu wymaga zamiany seryjnie dostarczonego stabilizatora 45° na stabilizator 90°.

Dopłata do ceny wykonania seryjnego / zamówienia specjalnego za wymianę stabilizatora **PLN 490,- netto**.

Tabela dostępności kolorów

PALETA KOLORÓW		WALK-IN XS	WALK-IN XB	WALK-IN XC	PASA	FILIA	PASA XP	FILIA XP	DIGA	ATEA	RAYA	LIGA
chrom	Z	▼			●	●						
srebro wysoki polysk	V	▼	●	●			●	●	●	●	●	●
srebro matowe	1	●	●	●			●					
biel, RAL 9016	2	○	○	○	○	○	○	○	○	○	○	○
pergamon		○	○	○	○	○	○	○	○	○	○	○
biel szlachetna		○	○	○	○	○	○	○	○	○	○	○
śnieżnobiały, RAL 9010		○	○	○	○	○	○	○	○	○	○	○
jaśmin		○	○	○	○	○	○	○	○	○	○	○
manhattan		○	○	○	○	○	○	○	○	○	○	○
beż bahama		○	○	○	○	○	○	○	○	○	○	○
błękit egejski		○	○	○	○	○	○	○	○	○	○	○
czern		○	○	○	○	○	○	○	○	○	○	○
czzerwony, RAL 3003		○	○	○	○	○	○	○	○	○	○	○
natura		○	○	○	○	○	○	○	○	○	○	○
żółty, RAL 1004		○	○	○	○	○	○	○	○	○	○	○
calypso		○	○	○	○	○	○	○	○	○	○	○
niebieski, RAL 5002		○	○	○	○	○	○	○	○	○	○	○
biel, RAL 9016 Soft		○	○	○	○	○	○	○	○	○	○	○
śnieżnobiały, RAL 9010 Soft		○	○	○	○	○	○	○	○	○	○	○
manhattan Soft		○	○	○	○	○	○	○	○	○	○	○
błękit egejski Soft		○	○	○	○	○	○	○	○	○	○	○
beż bahama Soft		○	○	○	○	○	○	○	○	○	○	○
pergamon Soft		○	○	○	○	○	○	○	○	○	○	○
czarny Soft		○	○	○	○	○	○	○	○	○	○	○
cytrus Nature		○	○	○	○	○	○	○	○	○	○	○
oliwka Nature		○	○	○	○	○	○	○	○	○	○	○
kukurydza Nature		○	○	○	○	○	○	○	○	○	○	○
purpura Nature		○	○	○	○	○	○	○	○	○	○	○
krokus Nature		○	○	○	○	○	○	○	○	○	○	○
lawenda Nature		○	○	○	○	○	○	○	○	○	○	○
solaris Ethno		○	○	○	○	○	○	○	○	○	○	○
inka Ethno		○	○	○	○	○	○	○	○	○	○	○
carmina Ethno		○	○	○	○	○	○	○	○	○	○	○
terra Ethno		○	○	○	○	○	○	○	○	○	○	○
srebro błyszczące Metallic		○	○	○	○	○	○	○	○	○	○	○
grafit Metallic		○	○	○	○	○	○	○	○	○	○	○
złoto słoneczne Metallic		○	○	○	○	○	○	○	○	○	○	○
srebro cyrkonowe Metallic		○	○	○	○	○	○	○	○	○	○	○
brąz matowy Metallic		○	○	○	○	○	○	○	○	○	○	○
miedź klasyczna Metallic		○	○	○	○	○	○	○	○	○	○	○
kolory palety RAL CLASSIC		○	○	○	○	○	○	○	○	○	○	○

Nr artykułu kabiny seryjnej / przykład zam.

Seria	Wersja	Szerokość	Wysokość	Kolor	Szkló	Kermi
XX	XXX	XXX	XX	.	.	K
RA	PTD	090	20	1	P	K

Ceny i informacje techniczne I/2017

Niewiążące ceny netto.

Zastrzega się prawo do zmian technicznych.

Niniejsze dzieło i wszystkie jego części są chronione prawem autorskim.

Ilustracje przedstawiają przykładowe warianty; przedstawiony na zdjęciach sprzęt nie wchodzi w zakres dostawy.

Ze względów technicznych możliwe są różnice w odcieniach kolorów pomiędzy drukiem a oryginalnym produktem.

Uwaga:

wszystkie kabiny Kermi podlegają badaniu wg normy PPP 53005 (TUV/GS-geprüft) oraz EN 14428 (CE).

Duże powierzchnie szklane mogą ulegać digamom optycznym, które nie wpływają na stabilność techniczną.

Ślady, które są widoczne na zaparowanym szkle (np. po naklejkach) nie stanowią podstawy do reklamacji. Uwaga: podczas produkcji szkła hartowanego ESG mogą pojawić się defekty w tafli szkła pod postacią inkluzji siarczku niklu. Nowoczesne technologie pozwalają zredukować takie ryzyko. Nawet najnowocześniejsze metody

(ESG-H) nie wykluczają ich w zupełności – zawsze istnieje ryzyko ich powstania. ESG-H dostępne na zapytanie. W wyniku przekroczenia dopuszczalnych napiężeń w szkle może dojść więc do spontanicznych pęknięć, NIE STANOWIĄ one jednak podstawy do reklamacji.

Kabiny prysznicowe Kermi są przeznaczone do montażu w standardowych łazienkach. W innym przypadku (np. na basenie) mogą występować niesprzyjające warunki, jak np. stosowanie agresywnych środków czyszczących lub dezynfekujących.

Nie ponosimy odpowiedzialności za uszkodzenia powstałe w takich warunkach.

Podczas montażu kabin prysznicowych Kermi należy przestrzegać wszystkich obowiązujących norm i wytycznych dotyczących instalacji elektrycznych.

Obowiązują ogólne warunki handlowe Kermi Sp. z o.o..

Kermi jest zarejestrowaną marką.

© by Kermi GmbH

ul. Graniczna 8b

54-610 Wrocław

Niniejsza publikacja i wszystkie jej części są chronione prawem autorskim. Wykorzystywanie dokumentu niezgodnie z prawem autorskim i bez zgody autora jest zabronione i karalne. Odnosi się to w szczególności do powielania, tłumaczenia, tworzenia mikrofilmów oraz zapisywania i przetwarzania w systemach elektronicznych.

Tabela dostępności szkła

SZKŁO											
	WALK-IN XS	WALK-IN XB	WALK-IN XC	PASA	FILIA	PASA XP	FILIA XP	DIGA	ATEA	RAYA	LIGA
ESG przezroczyste	A	●	●	●	●	●	●	●	●	●	●
ESG przezroczyste z Kermi CLEAN	P	●	●	●	●	●	●	●	●	●	●
ESG SR Opaco	U	●	●	▼	▼	▼	▼	▼	▼	▼	▼
ESG SR Opaco z Kermi CLEAN	Y	●	●	▼	▼	▼	▼	▼	▼	▼	▼
ESG SR Siesta	T						▼	▼			
ESG SR Siesta z Kermi CLEAN	W						▼	▼			
ESG SR Arena C	N						▼	▼			
ESG SR Arena C z Kermi CLEAN	Z						▼	▼			
ESG szkło szare	L	●	●	▼	▼	▼	▼	▼	▼	▼	▼
ESG szkło szare z Kermi CLEAN	M	●	●	▼	▼	▼	▼	▼	▼	▼	▼
ESG szkło lustrzane	J	○	▼	○	○	○	○	○	▽	○	
ESG szkło lustrzane z Kermi CLEAN	K	○	▼	○	○	○	○	○	▽	○	
ESG przezroczyste ze wzorem Stripe 1		○	○	○	○	○	○	○	○	○	○
ESG przezroczyste ze wzorem Stripe 2	E	○	▼	○	○	○	○	○	○	○	○
ESG przezroczyste ze wzorem Stripe 2 z Kermi CLEAN	F	○	▼	○	○	○	○	○	○	○	○
ESG przezroczyste ze wzorem Line 1.1		○	○	○	○	○	○	○	○	○	○
ESG przezroczyste ze wzorem Line 1.2		○	○	○	○	○	○	○	○	○	○
ESG przezroczyste ze wzorem Line 2.1		○	○	○	○	○	○	○	○	○	○
ESG przezroczyste ze wzorem Line 2.2		○	○	○	○	○	○	○	○	○	○
ESG przezroczyste ze wzorem Carpet 1		○	○	○	○	○	○	○	○	○	○
ESG przezroczyste ze wzorem Carpet 2		○	○	○	○	○	○	○	○	○	○
ESG przezroczyste ze wzorem Zebra 1		○	○	○	○	○	○	○	○	○	○
ESG przezroczyste ze wzorem Zebra 2		○	○	○	○	○	○	○	○	○	○
ESG przezroczyste ze wzorem Nature 1		○	○	○	○	○	○	○	○	○	○
ESG przezroczyste ze wzorem Nature 2		○	○	○	○	○	○	○	○	○	○
ESG przezroczyste ze wzorem Stone 1		○	○	○	○	○	○	○	○	○	○
ESG przezroczyste ze wzorem Stone 2		○	○	○	○	○	○	○	○	○	○
ESG przezroczyste ze wzorem Fresh 1		○	○	○	○	○	○	○	○	○	○
ESG przezroczyste ze wzorem Fresh 2		○	○	○	○	○	○	○	○	○	○
ESG przezroczyste ze wzorem Light 1		○	○	○	○	○	○	○	○	○	○
ESG przezroczyste ze wzorem Light 2		○	○	○	○	○	○	○	○	○	○

Dostępne z powłoką Kermi**CLEAN** ułatwiającą czyszczenie.

- dostępne
- ▼ dostępne według cennika (nie we wszystkich wariantach zabudowy)
- Dostępne w ramach oferty Kermi**EXTRA**
- ▽ Dostępne w ramach oferty Kermi**EXTRA** (do wszystkich wariantach zabudowy)



SZKŁO

Szkło hartowane ESG



ESG przezroczyste



ESG szkło mleczne SR Opaco

Najwyższa jakość bezpiecznego szkła hartowanego odpowiadająca – wymogom normy EN 12150.



Ślady, które są widoczne na zaporowanym szkłe (np. po naklejkach) nie stanowią podstawy do reklamacji.



ESG szkło strukturalne SR Siesta



ESG szkło strukturalne SR Arena C



Nawet w przypadku stłuczenia szkła nie złogie się nie stanie.

Stosowane przez Kerמי bezpieczne szkło hartowane ESG odpowiada wymogom normy EN 12150. Charakteryzuje się ono wysoką odpornością na uderzenia, wstrząsy, naprężenia zginające oraz obciążenia termiczne. W ekstremalnych przypadkach bezpieczne szkło hartowane nie rozbije się na drobne, ostre kawałki - skruszy się bez groźnych skutków, podobnie jak boczna szyba w samochodzie.



ESG szkło szare

W ofercie Kerמי**EXTRA** znajdziecie Państwo wzory piaskowane na szkłe strona 290-299 oraz szkło lustrzane, strona 300-301.



Raumklima | Duschdesign

Kermi Sp. z o.o.
ul. Graniczna 8b
54-610 Wrocław
POLSKA

Tel. +48 71 354 03 70
Faks +48 71 354 04 63
www.kermi.pl
info@kermi.pl

Ein Unternehmen der Arbonia Gruppe
ARBONIA 